



APPLICATIONS
RÉSIDENTIELLES, COLLECTIVES
ET TERTIAIRES



ÉDITION 2023 - 2024

Catalogue **CHAUFFAGE**

CHAUFFAGE - RAFRAÎCHISSEMENT - ECS

TARIFS APPLICABLES AU 1^{er} AVRIL 2023
RÉSERVÉS AUX PROFESSIONNELS

POMPES À CHALEUR
AIR / EAU & HYBRIDES
CET - PRÉPARATEURS ECS
ÉMETTEURS
PLANCHERS CHAUFFANTS
CONTRÔLE ET CONNECTIVITÉ



Les catalogues produits
Daikin en ligne !
Flashez le QR code



Édito

Ce nouveau catalogue 2023 est le résultat d'un travail réalisé conjointement entre nos équipes et vous. Des enquêtes qualitatives et quantitatives menées auprès d'installateurs, distributeurs et bureaux d'études, ont permis d'en établir les axes d'amélioration. Ce catalogue introduit une vision « utilisateur » tout en répondant à vos attentes et besoins, pour vous permettre de préparer au mieux vos visites et projets.

Les principaux changements résident dans :

- › La création d'un nouvel onglet "OUTILS" organisé par étapes pour une utilisation optimale des différents outils Daikin mis à votre disposition.
- › Des synthèses de chaque gamme pour une vision globale des éléments clés.
- › Des visuels plus grands, permettant de valoriser nos produits en situation et de conforter le client final dans son choix.
- › Des tableaux de caractéristiques techniques repensés (les versions monophasée/triphasée sur une même page par exemple) pour faciliter votre sélection.
- › La mise en avant de différents QR codes vers nos documentations techniques pour faciliter la réalisation de vos devis et répondre aux questions de vos clients.

Nous sommes également heureux de partager nos nouveautés produits 2023 :

- › La Daikin Altherma 3 R MT Haute Température en liaison frigorifique au R-32 disponible en tailles 8 – 10 – 12 complète la gamme Daikin Altherma 3 R. Cette nouvelle solution vise le marché du remplacement de chaudière non-condensation ou de pompe à chaleur Air/Eau.
- › Lancement de la nouvelle pompe à chaleur monobloc Daikin Altherma 3 M - Tailles 4 - 6 - 8. Cette monobloc répond parfaitement à la réglementation environnementale RE 2020 pour le marché du neuf.
- › Nouveau traitement anti-corrosion pour notre ballon ECS déporté en acier inoxydable. Cette nouvelle technologie nous permet de mieux répondre à vos besoins en termes de qualité et de disponibilité sans changement de prix.
- › L'intégralité des pompes à chaleur Daikin Altherma 3 R est compatible avec le kit réversible EKHVCONV4 y compris l'unité intérieure Daikin Altherma 3 R F taille 3, 5
- › Vos clients pourront, depuis leur smartphone opérer le réglage de l'ensemble de leurs émetteurs en toute simplicité grâce au nouvel écosystème Daikin homecontrols
- › N'oubliez pas de proposer à vos clients un contrat d'entretien et de souscrire en parallèle à la garantie commerciale jusqu'à 10 ans pièces sur notre site Stand By Me. Celle-ci leur permettra de profiter pleinement de leur solution Daikin.

Bonne lecture,

L'équipe marketing Daikin France

Sommaire

Nouveau catalogue, nouveau sommaire.
Les pages d'introduction sont désormais présentées de façon séparée. Le focus est ensuite fait sur les produits.

Édito	3
La société Daikin	6
La société Daikin	6
Les services Daikin	10
Objectifs environnementaux & RE 2020	18
Directive d'écoconception appliquée aux produits de la gamme chauffage	23
La Garantie 10 ans	24
Les usines PAC Air /Eau Daikin	26
Pompes à chaleur Air /Eau	28
La solution d'aujourd'hui et de demain	28
Une réponse sur mesure aux besoins	29
Les outils Daikin	30
Phase prescription	32
Phase projet	34
Formation	41
Nouveautés	42

Pompes à chaleur Air /Eau **48**

Guide de choix 48

Pompes à chaleur Air /Eau Haute température **50**

Présentation de la gamme 51

Daikin Altherma 3 H MT / 3 H HT W (murale) 54

Daikin Altherma 3 H MT / 3 H HT F (au sol)..... 58

Pompes à chaleur Air /Eau Moyenne température **70**

Présentation de la gamme 71

Daikin Altherma 3 R F - Taille 3,5 (au sol)..... 74

Daikin Altherma 3 R W - Tailles 4 - 6 - 8 (murale) 80

Daikin Altherma 3 R F - Tailles 4 - 6 - 8 (au sol) 84

Daikin Altherma 3 R W - Tailles 11 - 14 - 16 (murale) 90

Daikin Altherma 3 R F - Tailles 11 - 14 - 16 (au sol)..... 94

Pompes à chaleur Air /Eau - Monobloc **102**

Présentation de la gamme 103

Daikin Altherma 3 M - Tailles 4 - 6 - 8..... 104

Daikin Altherma 3 M - Tailles 9 - 11 - 14 - 16..... 110

Pompes à chaleur Air /Eau - Accessoires **116**

Tableau de compatibilité des accessoires..... 116

EFIKIT® - Dossieret de pré-raccordement 118

Hydrofast® - Liaison hydraulique 122

Accessoires pour réseau hydraulique 126

Ballon d'Eau Chaude Sanitaire..... 128

Accessoires pour groupes extérieurs et unités intérieures..... 136



Pompes à chaleur hybrides 144

Guide de choix	145
Présentation de la gamme	146

Daikin Altherma H Hybrid 148

Daikin Altherma R Hybrid 154

Pompes à chaleur hybrides - Accessoires 160

Tableau de compatibilité des accessoires.....	160
Accessoires	162
Ballon d'Eau Chaude Sanitaire.....	167
Autres accessoires	168
Fumisterie	176

Chauffe-Eau Thermodynamique 178

Présentation de la gamme	179
Daikin Altherma M HW	180

Émetteurs 184

Présentation de la gamme	185
Daikin Altherma HPC - version console	186
Daikin Altherma HPC - version murale.....	188
Daikin Altherma HPC - version encastrable	190
Télécommandes & accessoires.....	192
Plancher chauffant	196

Contrôle & connectivité 198

Barèmes, mise en service et CGV 228

Retrouvez
les catalogues produits
Daikin en ligne !

Flashez le QR code ou utilisez
le lien <https://l.lead.me/daikin-catalogues>



Daikin, entreprise innovante depuis 1924

Daikin est le leader mondial sur le marché du chauffage et de la climatisation par pompe à chaleur. Grâce à des technologies innovantes, le groupe permet d'apporter à ses clients des solutions qui répondent aux enjeux mondiaux majeurs d'aujourd'hui et de demain.

Daikin dans le monde

Créé en 1924 au Japon par Akira Yamada, Daikin se spécialise à partir des années 30 dans les systèmes de refroidissement en développant son propre réfrigérant.

Avec un chiffre d'affaires de plus de 23 milliards d'euros en 2021, les activités de Daikin Groupe se déclinent en deux domaines stratégiques :

1. Le conditionnement de l'air. Des espaces de vie résidentiels, commerciaux ou de bureaux, aux hôpitaux, grandes surfaces, usines, aéroports, restaurants... Daikin apporte des solutions de chauffage, rafraîchissement, filtration pour une qualité de vie saine et agréable. Daikin est également le 2^e fabricant mondial des fluides frigorigènes utilisés dans ses propres produits, et caractérisés par un faible Potentiel de Réchauffement Planétaire (PRP). Daikin a créé plus de 1800 types de composés fluorés, y compris les fluoropolymères, les fluoroélastomères et les gaz fluorés, en utilisant sa technologie exclusive.

2. La filtration de l'air, l'hydraulique pétrolière, les systèmes de défense et de produits électroniques. Les filtres haute performance pour purificateurs d'air réduisent la pollution dans notre environnement quotidien... Daikin développe ses propres technologies et les intègre dans les produits de plusieurs industries (fibres optiques, vérins hydrauliques pour les forages / offshore, technologies de précision pour la santé, la défense, Solutions IT, etc.).

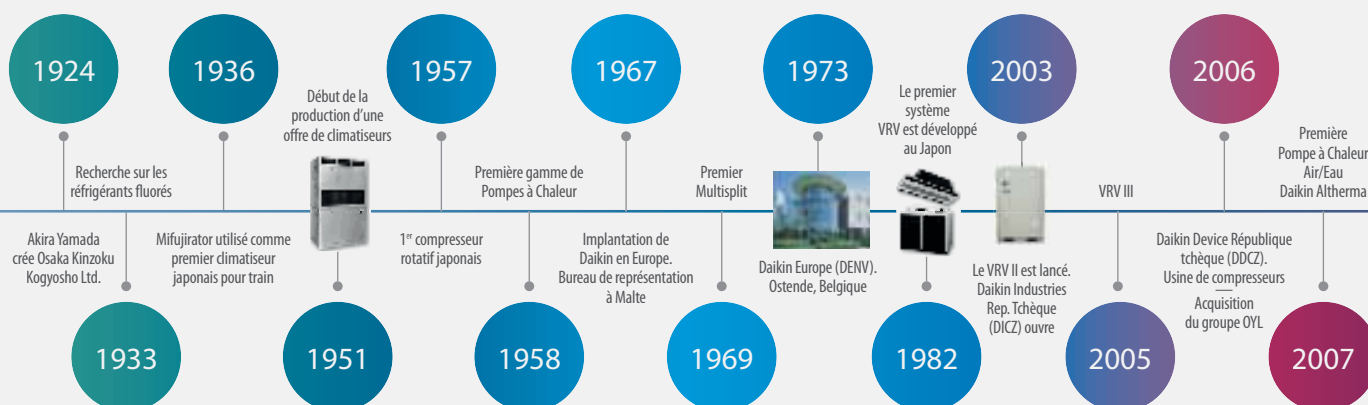



Daikin, un leader avec une présence internationale

Daikin est présent dans plus de 150 pays dans le monde et compte 84 000 employés, au service de millions d'utilisateurs. Tous les continents ont des représentations Daikin et des bureaux de vente.

Cette présence mondiale nous permet d'être implantés au plus proche de nos clients. Nous pouvons ainsi mieux répondre à leurs besoins en leur proposant des produits adaptés. Notre implication active dans toutes ces régions et tous ces pays nous permet de posséder des usines de production pour répondre aux besoins de manière réactive.

Une offre complète de produits et de services

À ce jour Daikin offre la plus large gamme de pompes à chaleur et de solutions de chauffage et de climatisation du marché, à laquelle s'ajoutent de nombreux équipements de ventilation, réfrigération et production d'eau glacée.

Nos produits mettent en œuvre des technologies Air/Eau, Air/Air et hybrides, pour chauffer, rafraîchir et produire de l'eau chaude sanitaire (ECS), de façon hautement éco-énergétique, en utilisant l'air, l'eau, le sol, comme source d'énergie renouvelable.

Le groupe s'attache également à fournir des services associés permettant de faciliter le quotidien: service avant-vente, service après-vente.

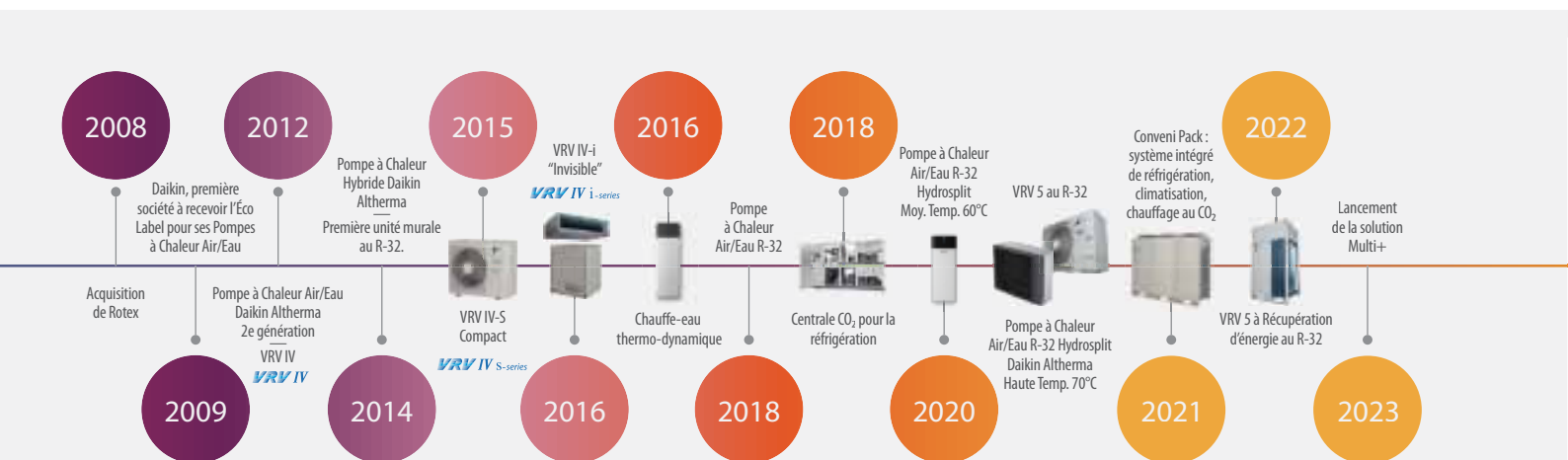

Daikin, des valeurs d'entreprise fortes

Les engagements Daikin

Daikin est engagé par conviction dans la gestion des impacts sociétaux de ses activités, pour répondre aux attentes de ses partenaires d'affaires, de ses utilisateurs finaux et plus largement de ses parties prenantes.

> Une production maîtrisée

Daikin est le seul fabricant à maîtriser tous les aspects de son activité: R&D, conception, fabrication, commercialisation et maintenance d'une large gamme de produits de confort thermique.

Daikin fabrique l'ensemble des composants de ses équipements, dont ses propres compresseurs (éléments clés des produits) et conçoit et fabrique elle-même ses réfrigérants. La maîtrise de l'ensemble du cycle de fabrication de nos produits permet de proposer des technologies toujours plus innovantes.

> Des marchés diversifiés

Daikin commercialise des solutions de chauffage, rafraîchissement, ventilation et réfrigération, et leurs services associés (après-vente, assistance téléphonique et formation) pour les marchés résidentiels, tertiaires (commerces...), industriels et transports frigorifiques embarqués.

> Qualité et sécurité des produits

Notre engagement est de s'assurer que nos clients puissent compter sur Daikin pour l'obtention du meilleur en termes de confort et leur permettre de se concentrer sur leur travail et leur vie familiale. Nous nous engageons à nous consacrer à l'excellence technique, au design et au respect des normes de qualité les plus strictes, afin que nos clients soient satisfaits et aient confiance en notre marque.

Nos produits ouvrent la voie de la basse consommation énergétique et nous continuons à innover pour réduire toujours plus l'impact environnemental des solutions de CVC-R (chauffage, ventilation, conditionnement de l'air, réfrigération) domaines dans lesquels nous sommes leader.

Daikin Europe N.V est agréé LRQA pour son système de gestion de la qualité conforme à la norme ISO 9001, laquelle concerne la garantie du niveau de conception, du développement, de la fabrication et des services liés au produit. Les unités Daikin sont conformes aux normes européennes qui garantissent la sécurité des produits. Tous les produits ont le marquage CE.

La norme ISO 9001 est une norme de certification internationale de système de management de la Qualité qui garantit l'engagement d'un organisme à mettre en œuvre une organisation efficace et rigoureuse mettant au centre de ses préoccupations la satisfaction du client.

Dans la continuité d'une dynamique environnementale certifiée en 2004, Daikin Airconditioning France a obtenu en 2008 pour l'ensemble de ses sites la certification intégrée ISO 9001 & ISO 14001 pour la commercialisation de ses équipements (Pompe à chaleur-Chauffage-Climatisation) et des services clients associés (Ecouter-Former-Intervenir).



Label et certifications

> NF PAC

Label de qualité, la certification NF PAC a été mise en place par l'AFAQ-AFNOR CERTIFICATION dans le cadre de la démarche Qualité PAC. Elle est gérée par le CERTITA et permet de vérifier la conformité des pompes à chaleur aux différentes normes et réglementations en vigueur. Elle garantit également le respect des performances minimales fixées par la profession au travers du référentiel de l'application NF PAC.



> EUROVENT

La majorité de nos produits sont certifiés Eurovent*. L'objectif de Eurovent est de créer des bases de données communes de comparaison des caractéristiques techniques par une vérification indépendante. Les ingénieurs conseils, prescripteurs et installateurs peuvent sélectionner ces produits avec l'assurance que les caractéristiques annoncées sont fiables.



> Référentiel HP-Keymark

Ce référentiel permet de certifier les performances des PAC selon les règlements et normes en vigueur dans les différents dispositifs de soutien comme le dispositif Ma PrimeRénov, les Certificats d'économies d'énergie (CEE), les aides aux travaux de l'Agence nationale de l'habitat (Anah), les aides aux travaux de rénovation (ASE). Le référentiel de certification HP-Keymark et tout autre document afférant à la certification, en particulier la liste des entreprises et des produits certifiés, sont disponibles sur le site www.heatpumpkeymark.com



* Nos produits sont certifiés Eurovent (sauf les produits de la gamme Chauffage, Réfrigération, et certains produits de la gamme VRV). Merci de consulter le site www.eurovent-certification.com pour davantage de précisions.

Daikin Airconditioning France

Daikin Airconditioning France SAS (Daikin France) est filiale à 100 % de Daikin Europe NV (DENV), holding européen du groupe a été fondée en 1993 à Lyon et son siège actuel se trouve à Nanterre.

Daikin France est le leader sur le marché français de la Détente Directe (technologie air/air), en 2^e position sur le marché des pompes à chaleur résidentielles (air/eau), en 3^e sur le marché de "l'Applied" (marché de la climatisation et du refroidissement appliqué aux processus industriels).

Proximité et disponibilité de vos interlocuteurs

La couverture territoriale permet à Daikin France d'apporter aux professionnels et aux particuliers des réponses pertinentes en fonction de leurs besoins sur toutes les gammes de produits et de services proposés.

De l'accompagnement avant-vente jusqu'à l'assistance aux clients finaux, en passant par le support commercial et logistique, nos équipes sont à votre service tout au long de l'année et partout en France.

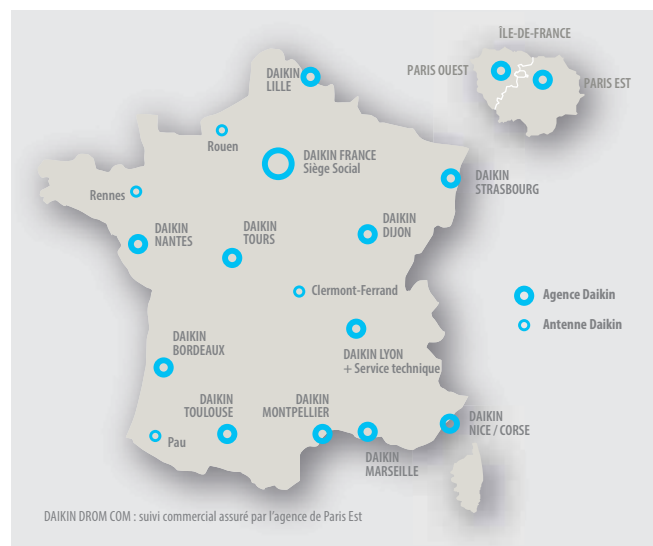

Des équipes de vente et de prescription à votre écoute

À chaque étape de votre projet, Daikin vous accompagne et sait répondre à votre demande, quel que soit le type d'interlocuteur dont vous avez besoin.

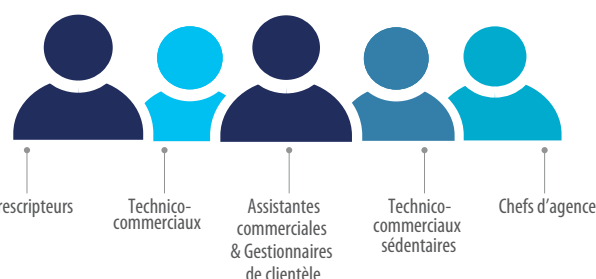

Le service Solution Business

Des experts vous accompagnent en trouvant les solutions de régulation, de pilotage adaptées. Nos équipes vous proposent également des programmes de maintenance, de surveillance des installations, de suivi des consommations et des options sur mesure, assurant ainsi la maîtrise des coûts et la pérennité de vos installations.

Le + Daikin France

> Un suivi efficace de vos demandes

Afin de faciliter les échanges avec nos services, nous avons depuis septembre 2011, mis en place un outil permettant de suivre vos demandes sous forme de ticket.

> Organisation et infrastructures

13

agences commerciales et 4 antennes

6

centres de formation

6

plateformes techniques

1

service après-vente pour les professionnels

2

plateformes logistiques (Bron et Bordeaux)

1

service clients dédié aux particuliers

Toujours plus de services pour gagner en efficacité

La satisfaction de nos clients réside aussi dans la capacité à effectuer des prestations rapides et de qualité. Dans cette optique, nous mettons à votre disposition une hotline dédiée, différentes prestations mais également des outils digitaux pour gagner en autonomie et réactivité.

Vous êtes en intervention et vous souhaitez contacter nos équipes par téléphone... Bonne idée. Toutefois savez-vous qu'il existe des outils à votre disposition qui peuvent vous aider et répondre rapidement à vos questions.

e-Care, le bon réflexe

L'application Daikin e-Care permet à un installateur ou à un technicien de maintenance d'avoir un aperçu simple des installations installées et d'enregistrer une nouvelle installation sur Stand By Me.

En outre, la configuration rapide des paramètres du système de chauffage et l'exécution d'un diagnostic de panne sur le système sont également des fonctionnalités clés de l'application.

C'est un outil indispensable sur les techniciens sur le terrain. Elle nécessite d'être au préalable enregistré sur le site www.standbyme.daikin.fr

À la recherche d'un code défaut ?

Vous pouvez très simplement grâce à votre smartphone obtenir des précisions sur des codes défauts grâce à notre module e-Doctor.

Cette application mobile guide les techniciens de maintenance lors du dépannage, de la vérification des composants et de la réparation des unités Daikin. Les données techniques et un lien vers le portail clients Daikin sont inclus dans l'application (lien vers la documentation technique).

e-Doctor est une application en ligne et nécessite une connexion continue à Internet. Par conséquent, vous aurez besoin du WiFi ou des données mobiles pour pouvoir l'utiliser.

Après avoir téléchargé l'application, vous scannez simplement le QR code de l'unité et rentrez le code défaut. Laissez-vous guider pour trouver l'information.

Besoin de support technique sur site

Besoin de précisions sur des réglages, des paramètres à affiner, nos équipes sont là pour vous guider au 04 37 72 22 04, du lundi au vendredi de 8 h à 18 h.

Nos documentations techniques sont également disponibles sur notre site www.my.daikin.fr et sur l'application e-Care. Elles sont simplement et rapidement téléchargeables.

Lors de vos dépannages, laissez-vous guider avec Daikin e-Care !



e-Doctor

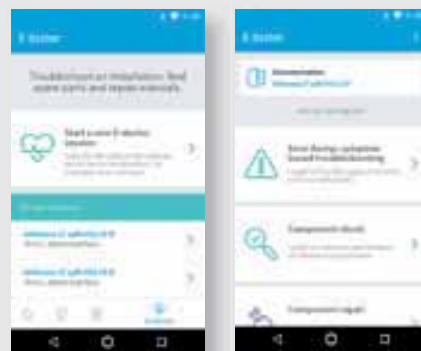

Le module e-Doctor, pour la recherche du modèle et du code défaut (descriptions, mesures...).

Le  Daikin

Si tous nos techniciens sont en ligne... nous vous rappelons automatiquement !



Les pièces détachées

Devis et commandes pièces détachées

- Commandez rapidement vos pièces détachées en passant vos commandes en ligne* sur www.codes-daikin.fr ou via l'application e-Care (module e-Parts).
- Plus de disponibilité et de rapidité avec nos 2 stocks pour la France.
- Commandes : commandespieces@daikin.fr
- Devis : piecesdetaches@daikin.fr

Plus d'informations sur notre module en ligne en page suivante.

*Sous condition d'inscription (commandes facturées et sous garantie).



Pour vos interventions

Que ce soit pour des applications de type résidentiel & industrie, nos techniciens sont à votre écoute. À ce titre, vous bénéficiez :

- Des équipes d'experts spécialistes produits pour vous accompagner.
- Un réseau Daikin Services & Solutions disponible au plus proche de chez vous.
- D'un formulaire en ligne pour vos demandes d'intervention.

Que vous soyez installateur en compte ou pas, vous pouvez remplir le document d'intervention en ligne : <https://l.ead.me/Daikin-inter-pour-pros>

Votre demande est ensuite enregistrée par nos services sous la forme d'un ticket que vous pouvez utiliser pour faciliter vos échanges.



La formation

Daikin dispense des formations produits et des formations qualifiantes.

En suivant régulièrement nos cursus, vous :

- Gagnez en efficacité avec des techniciens formés sur nos produits.
- Obtenez votre Attestation d'Aptitude ou la certification QualiPAC.
- Bénéficiez de nos 6 centres de formations près de chez vous.

Inscrivez-vous sur <https://daikin.mp-formation.fr>



Une structure Daikin dédiée au service



Service technique Daikin

Des questions sur les produits Daikin : questions techniques, formations, interventions sur site, pièces détachées...

Contactez directement votre interlocuteur en tapant :

- 1 pour la hotline et les renseignements techniques.
- 2 pour le service des pièces détachées.
- 3 pour vos demandes d'intervention (Contact Service).
- 4 pour le service des formations.

Un seul point d'entrée

04 37 72 22 04 UN NUMÉRO UNIQUE POUR LES PROFESSIONNELS

PREMIER D'UN APPEL LOCAL

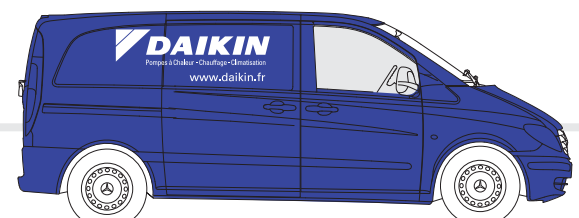

Pièces détachées

Pour planifier au plus vite, vos interventions, vous avez besoin du maximum de réactivité de nos services notamment pour la commande des pièces détachées. C'est la raison pour laquelle nous souhaitons vous proposer une alternative en ligne, vous permettant de passer vos commandes 24h/24 et 7j/7.



2 possibilités pour commander vos pièces détachées en ligne, le site classique www.codes-daikin.fr

Votre commande en 5 clics sur le site des pièces détachées

Le site historique qui permet de visualiser les vues éclatées, les prix, les disponibilités et passer commande (facturée ou sous garantie). Un compte unique pour chaque employé. Accès idéal pour les contacts administratifs qui, au bureau, doivent passer ou finaliser des commandes.

1 > Vous sélectionnez la référence de l'unité



2 > Vous choisissez la pièce détachée sur la vue



3 > Vous sélectionnez les éventuelles pièces associées



4 > Vous passez la commande



5 > Vous choisissez > mon adresse de livraison > je valide ma commande > Confirmation et suivi de commande par e-mail



Les **+**

Vous avez la possibilité de commander les pièces sous garantie* !



*Des compléments d'informations vous seront demandés.

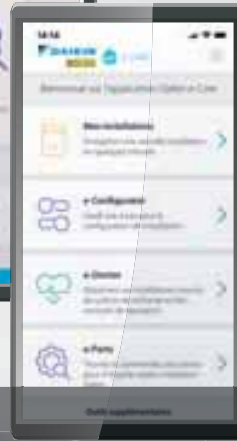
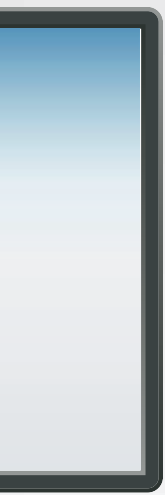

...ou l'application e-Care - module e-Parts !

Votre commande via l'application e-Care - Module e-Parts

L'application s'adresse principalement aux **techniciens en intervention**. Ils peuvent ainsi, sur site, **préparer la commande** en sélectionnant la ou les pièces à commander via le **module e-Parts**. Le passage de commande se fait par les personnes accréditées.

Pré requis

Pour pouvoir accéder au module e-Parts, il faut avoir :

- > Un compte sur www.standbyme.daikin.fr
- > Un compte sur le **site des pièces détachées** pour passer commande
- > L'Application **e-Care** pour préparer la commande sur site.

Activation du compte e-Parts

Lorsque vous vous trouvez sur la page d'accueil de l'Application e-Care, vous devez, lors de la 1^{ère} utilisation, **associer votre compte e-Parts à votre compte du site pièces détachées existant**.

Pour cela, cliquez sur l'icône de profil  et renseignez les identifiants de votre compte pièces détachées (ceux que vous utilisez sur le site web). Lorsque la manipulation est effectuée, votre compte e-Parts est synchronisé à votre compte web. **Cette opération ne s'effectue qu'une seule fois.**

Comment trouver une pièce ?

Pour rechercher et pré-sélectionner votre pièce détachée, revenez sur l'écran d'accueil et cliquez sur l'icône e-Parts . Vous avez ensuite la **possibilité de flasher** directement le **QR Code du produit** pour **arriver sur la vue éclatée des pièces**. Vous pouvez également faire une recherche par référence produit ou par référence de pièce détachée.

Vous pourrez zoomer sur la vue éclatée pour visualiser et sélectionner la pièce détachée dont vous avez besoin. Vous choisissez ensuite la quantité à commander et vous l'ajoutez à votre panier.

Enregistrer la commande

Pour finaliser votre commande, cliquez sur **votre panier** . Vous visualisez alors la référence et la quantité demandée et avez également une vue sur le stock. Depuis votre panier, vous pouvez modifier une quantité, supprimer un article. Afin de valider la commande, vous devez renseigner une référence de commande. Celle-ci vous servira à identifier votre chantier.

Finaliser la commande

Lorsque vous avez renseigné cette référence, vous pouvez valider la commande. Elle sera ainsi envoyée sur votre compte du site pièces détachées.

Le responsable du compte pièces détachées de votre société retrouvera sur le site cette référence (sauvegardée en tant que devis) et pourra ensuite la transformer en commande. Plus **efficace et rapide, cette nouvelle option évitera toutes les erreurs de sélection de pièces détachées.**

Vos identifiants "Pièces détachées"

C'est le seul site pour lequel vous avez des identifiants différents.

Ces derniers se composent depuis le 14 mars 2022 d'un identifiant basé sur votre adresse e-mail et un mot de passe valable 90 j.

Si vous souhaitez réinitialiser votre mot de passe, cliquez sur le lien et renseignez votre e-mail.

» **HOTLINE 04 37 72 22 04 + 2** » **PIÈCES**

Commandes : commandespieces@daikin.fr

Devis : piecesdetachees@daikin.fr

La formation



La formation constante, un facteur clé de réussite

Besoin de vous former sur les dernières technologies commercialisées ? De vous mettre à jour par rapport à l'évolution de la réglementation ? Ou tout simplement de monter en compétences ? L'Institut de Formation Daikin est là pour répondre à vos besoins et vous apporter des méthodologies d'apprentissage adaptées et innovantes.

Daikin France déploie un programme complet avec de nombreux stages techniques pour accompagner efficacement ses clients dans l'enrichissement de leurs compétences tout au long de leurs parcours professionnels, au service d'une expérience client renforcée.

La garantie de nouvelles expériences à fortes valeurs ajoutées

> Daikin, organisme de formation certifié

Avec son statut d'Institut de formation certifié, conforme au référentiel de formation professionnelle QUALIOPi, Daikin garantit aux stagiaires un accueil et des formations de qualité.

Cette certification obtenue en 2016 par l'Institut de Formation Daikin est reconnue par le CNEFOP (Conseil National de l'Emploi de la Formation et de l'Orientation Professionnelles).

C'est une certification importante pour le stagiaire et/ou son entreprise puisqu'elle permet, depuis le 1^{er} janvier 2022, de prétendre à un remboursement des formations Daikin dispensées par les organismes financeurs (OPCO...)



Une offre de formation riche et étendue à retrouver en ligne

> Simplicité d'inscription

Daikin a simplifié l'inscription à ses formations. Ainsi, grâce à un espace en ligne dédié, vous pouvez très facilement, et en temps réel :

- > parcourir l'ensemble des formations proposées
- > découvrir le contenu de chaque stage
- > prendre connaissance de leur planification
- > vous inscrire en quelques clics !

Afin de faciliter vos démarches, vous trouverez également une liste des hôtels disponibles pour les formations assurées en présentiel, pour ceux qui viendraient de trop loin.

N'hésitez pas non plus à nous contacter pour toute question d'ordre financier, pour connaître et obtenir les aides financières adaptées à votre situation.

Le mot de Thierry Dayde, notre responsable de la formation

"La formation est essentielle dans toute carrière professionnelle. Elle est synonyme d'agilité, de qualité d'intervention et de pérennité du matériel, pour une entière satisfaction client".



Les chiffres clés

25
formations

6
centres de formation

2100
stagiaires / an

1834
entreprises enregistrées
ces 5 dernières années

97%
taux de satisfaction

4,6 SUR 5
note des stagiaires



Proximité

> Des formations dispensées proches de chez vous

Afin de vous faciliter l'accès à la formation, nous ouvrons régulièrement de nouveaux centres de formation dans toute la France, au service d'une plus grande proximité.

En plus de notre Institut de formation historique situé à **Lyon (Bron)**, vous avez accès à 5 autres centres aménagés dans nos agences régionales de **Bordeaux, de Paris Ouest, d'Aix-en-Provence, de Nantes et de Lille**.



Agence de Lille



Des formations sur-mesure

> Ludique et concret, le cursus de formation qui s'adapte à vous

Pour construire nos sessions de formations, nous avons toujours eu à cœur d'être au plus près de vos attentes, en ayant une parfaite connaissance de la réalité terrain. C'est à ce titre que Daikin garantit la mise en place de **programmes de formation 100 % adaptés à vos attentes**.

En 2020, nos responsables de formation ont souhaité aller plus loin dans les engagements Daikin en matière de formation et ont complètement repensé les méthodes d'enseignement et les sessions proposées, en créant un **système de cursus mixte**.

En se basant sur l'andragogie, à savoir la pratique de l'éducation des adultes, Daikin a effectué une refonte de ses méthodes d'apprentissage, répondant encore plus aux besoins réels des professionnels. La plupart de **ces cursus allient généralement théorie et pratique**, dans une approche active et modernisée.

Les **enseignements théoriques** se font au travers de **webinaires attrayants** et interactifs afin de préparer efficacement les stagiaires aux sessions pratiques associées.

La **partie pratique** a été retravaillée pour **placer le stagiaire en complète immersion**. Basés sur des mises en situation ludiques, de nouveaux exercices pratiques, pertinents et réalistes, ont été optimisés grâce à une **nouvelle organisation des lieux (mobilier, aménagement des espaces, manipulations techniques...)**.

Les + Daikin

- > Des formations certifiées, pratiques et qualifiantes.
- > Des programmes innovants et adaptés.
- > Des formations proches de chez vous.

Pour vous inscrire



- > Connectez-vous au portail clients Daikin www.my.daikin.fr avec vos identifiants habituels puis cliquez sur la rubrique Institut de formation Daikin.

Un lien vous redirigera sur la page de l'Institut de formation ou rendez-vous directement sur le site <https://daikin.mp-formation.fr>

- > Contactez nos équipes au **04 37 72 22 04** UN NUMÉRO UNIQUE POUR LES PROFESSIONNELS puis 4 PREMIER D'UN APPEL LOCAL ou par e-mail : serviceformations@daikin.fr

- > Institut de formation Daikin
30-36, rue du 35^e Régiment d'Aviation - ZAC du Chêne
69673 BRON CEDEX



L'écosystème digital au cœur de la satisfaction client

my.daikin.fr



Votre point d'entrée unique my.daikin.fr

Cette plateforme lancée début 2021, est le site incontournable que vous devez avoir dans vos favoris. Il vous permet d'accéder à l'ensemble des sites de référence Daikin sans avoir besoin de vous identifier à nouveau. Un gain de temps précieux mais également un atout pratique car vous n'avez qu'une seule adresse à retenir celle de my.daikin.fr et un identifiant unique pour l'ensemble de nos applications.

Stand By Me

Grâce à cette plateforme, vous pouvez préparer votre projet, enregistrer vos installations et suivre vos interventions.

Les principales fonctionnalités de l'outil

- Préparation du projet avec l'outil de sélection chauffage (sélection produit et schémas)
- La date de garantie débute à la date de mise en service
- Vue globale de l'ensemble des installations.

Important: pour accéder à cet outil vous devez avoir procédé à votre inscription sur le site www.standbyme.daikin.fr.



MyProshop

Faites vos devis Daikin et convertissez-les en commande. Vous pouvez utiliser nos outils de sélection pour déterminer le matériel adéquat, consulter le stock en temps réel, créer une commande en 2 clics et générer toute la documentation produit disponible.

Parmi les fonctionnalités disponibles

- Devis personnalisé pour un client particulier et ajout d'articles tiers
- Comparatif entre les produits, disponibilité et commande rapide
- Sélection des produits et des accessoires associés
- Lien vers la documentation technique
- Lien entre Stand By Me et MyProshop pour transformer vos sélections en commande.

Inscription sur demande auprès de votre commercial Daikin.

Les sites utilitaires

Le portail client vous permet d'accéder à différents outils.

- **Outils de sélection.** Sont disponibles: le VRV Xpress, l'outil de sélection des Multisplits, la visualisation des tables de puissance.



- **Easy Spec.** Outil d'aide à la prescription. Vous y trouvez les descriptifs techniques des équipements pour l'ensemble des gammes Daikin.



- **BiM.** Bibliothèque Daikin qui regroupe les principales familles de produits dont le VRV. Vous pouvez ensuite les intégrer dans vos logiciels de modélisation CVC.



- **Label énergétique.** Lien vers le site vous permettant de générer les étiquettes énergétiques de nos produits.



- **Documentation et recherche par références.** Vous retrouvez tous les documents dont vous avez besoin: manuels d'installation, manuels techniques, catalogues, brochures commerciales, photos, schémas, fichiers Autocad...



- **Technical data hub.** Un site qui regroupe toutes les informations techniques dont vous avez besoin pour réaliser le dimensionnement de la solution.



Pour nous contacter

- Si vous avez besoin d'accéder à de nouveaux outils ou nouvelles fonctionnalités, veuillez contacter votre commercial Daikin ou votre agence Daikin de référence
- Pour toute autre question, vous pouvez contacter nos équipes par mail : support-Daikin-id@daikin.fr

Le service pour les utilisateurs de nos produits

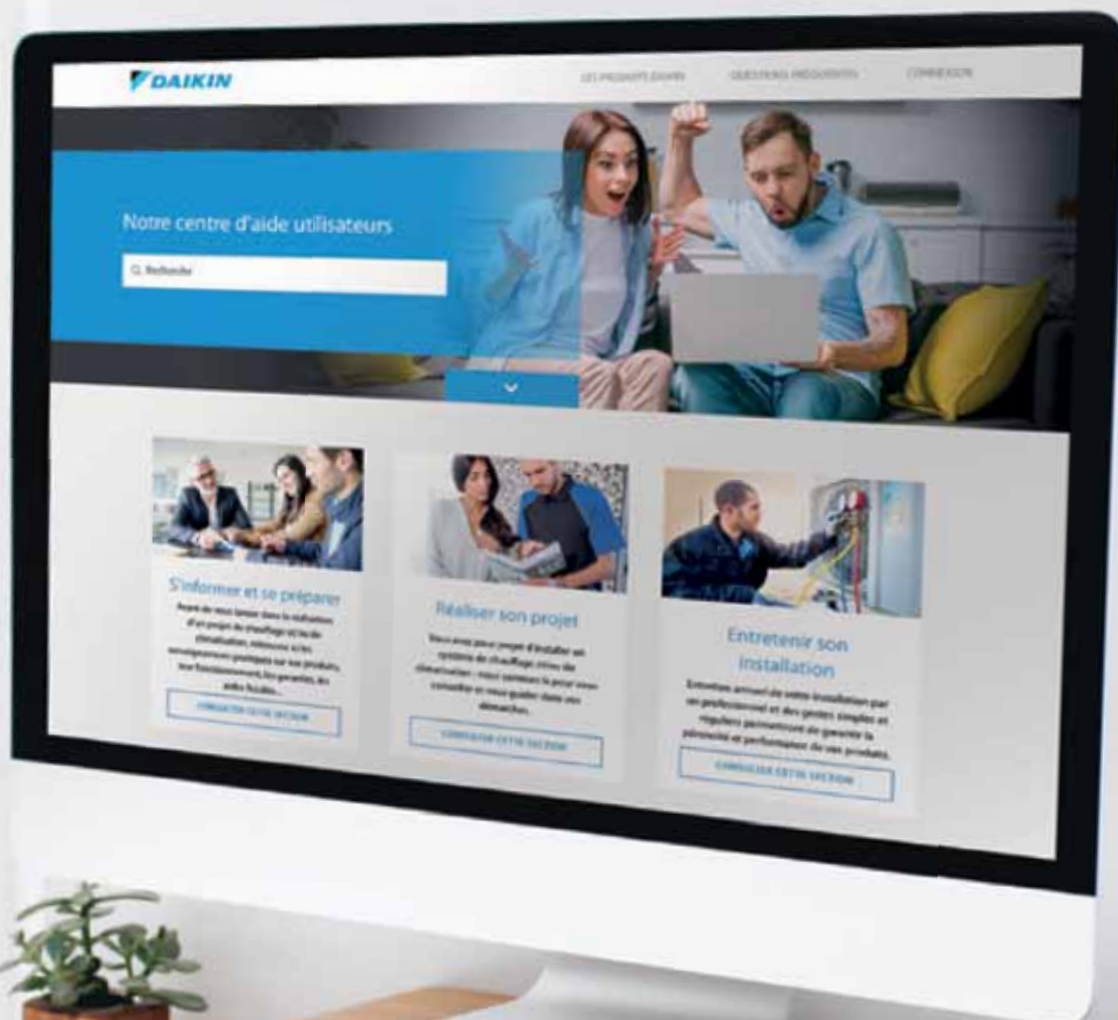

Le Service Clients Utilisateurs, une plateforme pour guider les clients finaux

Accompagner et guider les utilisateurs de nos produits fait partie également de l'engagement Daikin.

Daikin France a développé une offre de services et d'outils à destination des clients finaux accessible au travers :

- > d'un **site web** dédié et riche en contenu sur lequel il est possible de déposer une demande en ligne : <https://votre-support.Daikin.fr/hc/fr>
- > d'une **Hotline** accessible au **01 42 42 10 00 du lundi au vendredi de 9 h à 18 h.**
- > d'une adresse e-mail dédiée pour simplifier les échanges : **service-clients@daikin.fr**

Objectifs environnementaux

Le groupe Daikin est engagé à atteindre la neutralité carbone en 2050, à contribuer à limiter le réchauffement climatique, à améliorer la qualité de l'air, grâce aux performances de ses produits et ses services.

Vision environnementale de Daikin : devenir le fabricant à équivalent CO₂ le plus bas du marché

Chez Daikin, nous nous engageons à offrir un confort intérieur optimal tout en nous efforçant de réduire nos émissions directes et indirectes de CO₂.

Face à l'enjeu de décarbonation, Daikin a pour ambition, à l'horizon 2050, de devenir un fabricant zéro impact carbone.

Nous visons à éliminer le gaspillage et la pollution, à maintenir l'utilisation des produits et matériaux et à régénérer les systèmes naturels.

Les 4 axes retenus pour cet objectif sont :

- > L'amélioration de la performance saisonnière de nos produits
- > Le développement et l'utilisation de réfrigérants à faible PRP
- > L'augmentation de la récupération des réfrigérants
- > La réduction de la charge de réfrigérant dans les nouvelles installations.

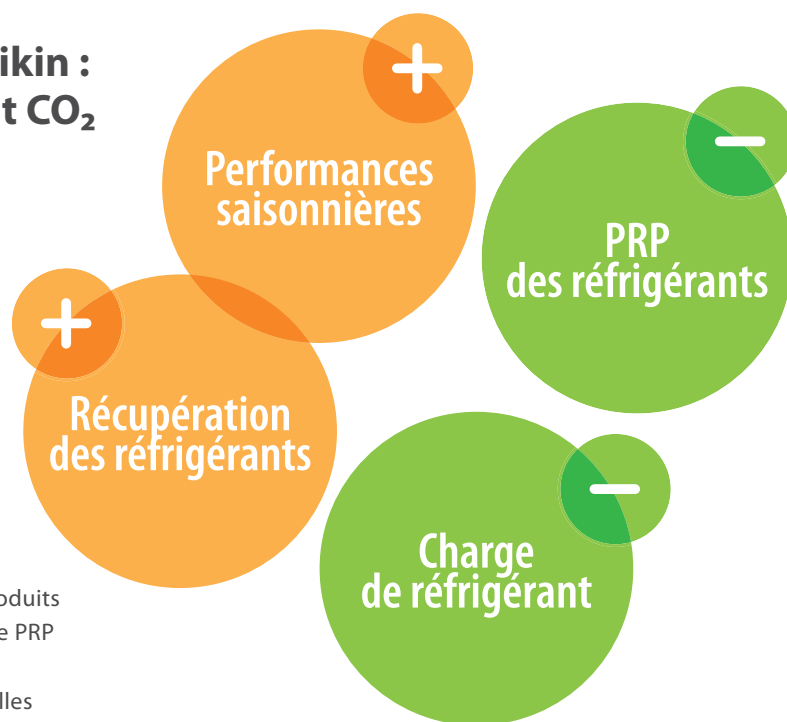

1 Améliorer la performance saisonnière de nos produits

Prolonger le cycle de vie intégral d'une installation grâce à des performances inégalées sur le marché obtenues à l'aide des technologies Inverter, VRT (Température Variable du Réfrigérant) et de récupération d'énergie.

Dès 2013, Daikin a ouvert la voie en proposant des unités à faibles émissions (indirectes) de CO₂, en dessous des limites fixées par la législation relative à l'écoconception.

Plus que des valeurs théoriques, nous sommes fiers de pouvoir fournir des données réelles mesurées sur nos unités les plus vendues. Visitez notre site Internet et comparez !



2 Développer et utiliser des réfrigérants à plus faible PRP

Réduction d'émissions de gaz à effet de serre grâce à l'utilisation de réfrigérants à plus faible PRP tels que le R-32, le R-407H et le R-1234ze. Depuis le lancement en 2013 de l'Ururu Sarara, première gamme de pompes à chaleur air/air fonctionnant au réfrigérant R-32 pour le marché résidentiel en Europe, Daikin a œuvré pour convertir son portfolio vers des réfrigérants à plus faibles PRP.

Nous croyons en la diversité de choix en matière de réfrigérants

Il n'existe pas de réfrigérant idéal convenant à toutes les applications. C'est pourquoi nous proposons divers réfrigérants en fonction de l'application. Le R-407H et le CO₂ pour les applications de réfrigération, le R-1234ze et le R-32 pour les groupes d'eau glacée, et le R-32 pour les climatiseurs et les pompes à chaleur.

	Aujourd'hui	Futures mises sur le marché
Climatiseurs et pompes à chaleur	R-410A → R-32 Gamme complète de R-32 pour systèmes Split, Sky Air, mini VRV au R-32 et Daikin Altherma	HFO
VRV, groupes d'eau glacée et équipements complémentaires	R-410A, R-32, R-134a, R-1234ze, NH3	À l'étude : mélanges, R-32, autre HFO
Réfrigération	R-404A, R-410A, R-134a, R-448a, R-449a, CO ₂ , NH3, HC : R-290, R-600a	À l'étude : R-407H, R-32, HFO

Leader dans le développement du R-32 BLUEVOLUTION

► Pourquoi le R-32 ?

Daikin considère le R-32 comme le réfrigérant le plus prometteur pour les climatiseurs en applications résidentielles et tertiaires. Le potentiel de réchauffement planétaire du R-32 est le tiers du R-410A, réfrigérant couramment utilisé. Le R-32 dispose d'une meilleure efficacité énergétique et nécessite une charge moindre par rapport au R-410A. Réfrigérant à composant unique, le R-32 est également plus facile à recycler et à réutiliser.

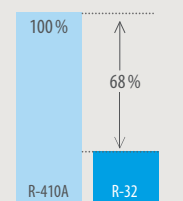

Potentiel de réchauffement planétaire

► Anticipation de la réglementation

En vertu de la nouvelle réglementation européenne sur les gaz à effet de serre fluorés (F-Gas), dès 2025 il sera interdit de lancer sur le marché de nouveaux climatiseurs Monosplit et Multisplit R-410A : dès lors, seuls les réfrigérants dont le PRP est inférieur à 750 seront autorisés. Les modèles Daikin fonctionnant au R-32 répondent déjà à cette exigence !

► La gamme de produits R-32 la plus large du marché

Daikin a été le premier fabricant au monde à commercialiser des systèmes de climatisation fonctionnant au R-32. Grâce à notre gamme complète de produits Split et Sky Air au R-32, vous disposez d'une grande flexibilité et de solutions adaptées à tous vos projets. Et en 2020 nous avons lancé un mini VRV optimisé, fonctionnant au R-32.



3 Augmenter la récupération des réfrigérants

Parvenir à une économie circulaire des réfrigérants grâce à l'utilisation de réfrigérants régénérés certifiés et à la promotion de la réutilisation du réfrigérant sur le marché.

Grâce au programme Allocation Certifiée de Réfrigérant Régénéré que nous avons récemment lancé, nous réutilisons le réfrigérant, permettant ainsi d'éviter la production de plus de 400 tonnes de gaz vierge chaque année!

Que signifie Allocation Certifiée de Réfrigérant Régénéré ?

> Qualité certifiée par une autorité externe

Le réfrigérant régénéré est conforme aux normes de certification AHRI700, contrôlées par un laboratoire indépendant, et présente par conséquent les mêmes qualités qu'un réfrigérant vierge.

> Régénéré et réutilisé en Europe

Régénéré signifie que le réfrigérant a subi un processus de régénération de haute qualité, en conformité avec la réglementation F-Gas. Ainsi, les unités fonctionnant avec du réfrigérant régénéré soutiennent la réglementation F-Gas en récupérant et régénérant au sein de l'Union européenne.



> Quantité allouée certifiée

Du réfrigérant vierge et du réfrigérant régénéré sont utilisés dans l'usine Daikin Europe. En 2021, l'ensemble des VRV fabriqués et vendus en Europe seront chargés d'usine avec du réfrigérant régénéré.

> La régénération du R-410A n'est que le début

Avec l'énorme potentiel de disponibilité du R-410A dans les installations existantes, nous vous invitons à rejoindre notre mission pour développer cette économie circulaire. Aujourd'hui pour le R-410A et pour les prochaines générations de réfrigérant.

4 Réduire la charge de réfrigérant dans les nouvelles installations

Des réfrigérants plus efficaces tels que le R-32 et la technologie microcanaux permettent de réduire la charge de réfrigérant.

Autre avantage de l'utilisation de réfrigérant au R-32 : la charge inférieure (jusqu'à 30 % de réduction) dans les équipements neufs. Au-delà de permettre une réduction de la quantité de réfrigérant utilisée, le R-32 offre un PRP (potentiel de réchauffement planétaire) réduit de 68 % par rapport au R-410A, ce qui permet d'être en avance sur le calendrier de réduction progressive des HFC de la réglementation F-Gas.

La réglementation F-Gas – l'approche de Daikin en matière de réduction de la consommation en équivalent CO₂.

L'amendement de Kigali au protocole de Montréal conforte Daikin dans sa politique d'innovation visant à réduire l'impact de ses solutions en termes de consommation en équivalent CO₂. En optant pour des réfrigérants à plus faible PRP et des charges moindres, l'objectif est d'anticiper la réglementation F-Gas.

Actions de Daikin en matière de réduction progressive des gaz à effet de serre fluorés.

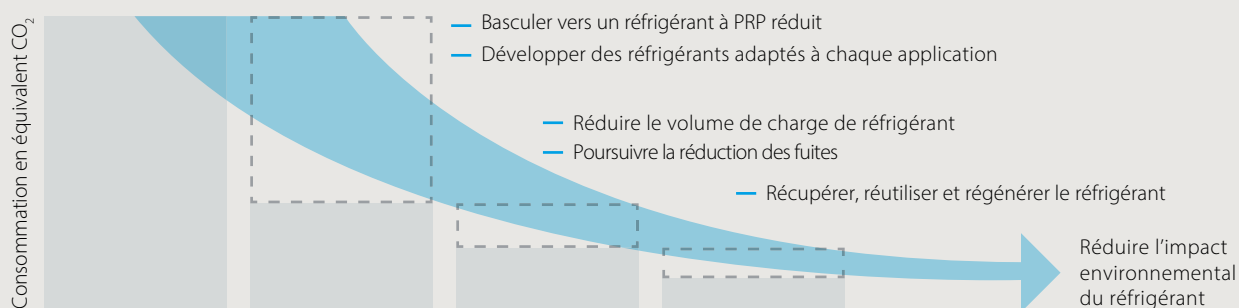

Votre contribution

- > Faites un choix durable en faisant la promotion d'unités disposant de l'**Allocation Certifiée de Réfrigérant Régénéré**
- > Participez à la prise de conscience et partagez votre expertise avec d'autres parties prenantes, pour la **construction d'une économie circulaire**

Développement de l'économie circulaire, une solution 100 % Daikin

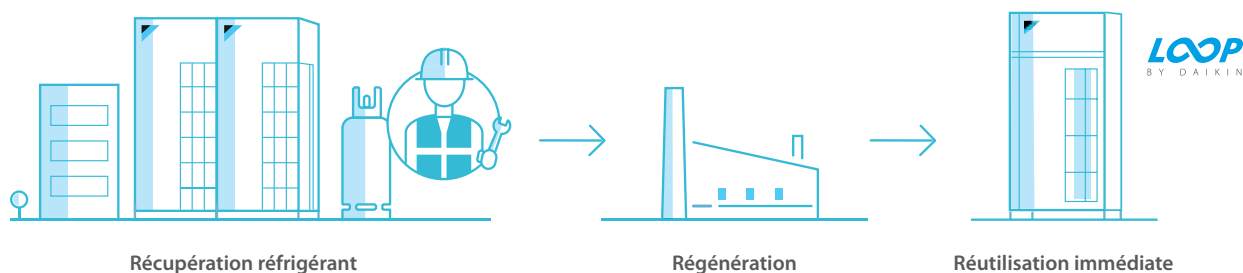



Les principaux indicateurs de la RE 2020

Pour atteindre ces objectifs, la RE 2020 s'appuie sur trois volets (énergie, carbone et le confort d'été) et sur six indicateurs à respecter. Les volets Carbone et Confort d'été étant nouveaux par rapport à la RT2012. Ces indicateurs sont bornés par des valeurs maximum à ne pas dépasser afin de se conformer à la RE 2020.

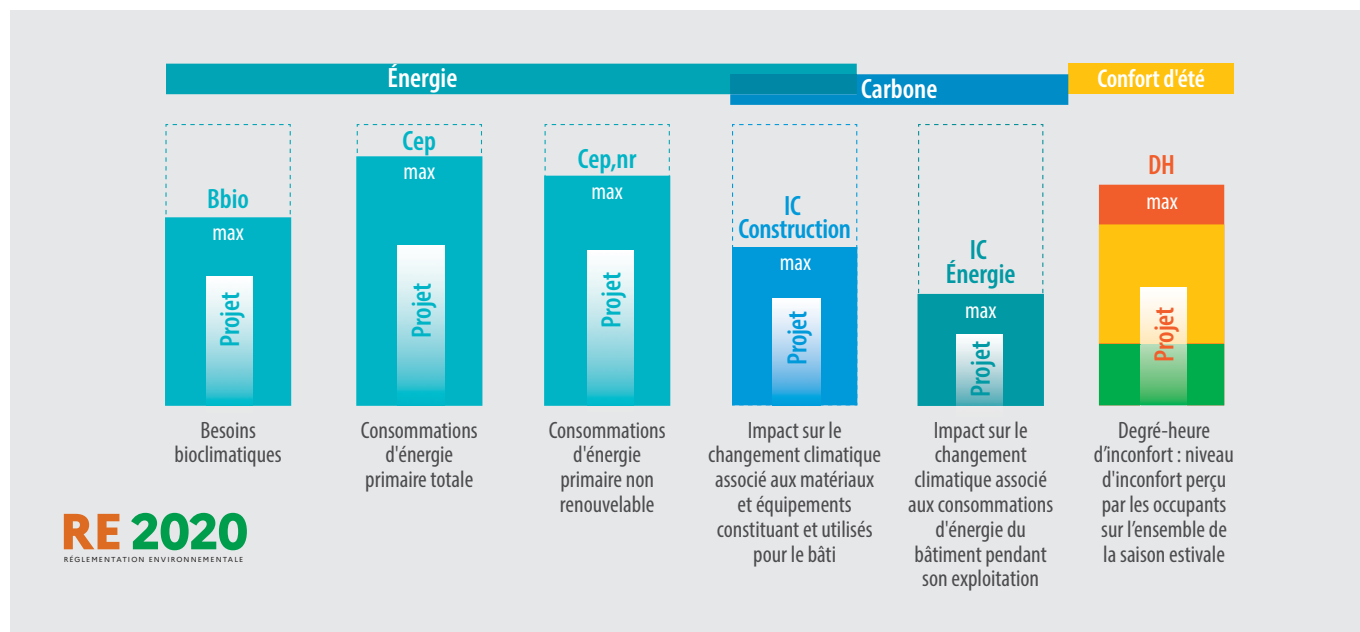

Performance énergétique

> Le Bbio

Il s'agit des besoins bioclimatiques, en d'autres termes, cet indicateur définit la performance du bâti et doit être renforcé en moyenne de 30 % par rapport à la RT 2012.

> Le Cep

C'est la consommation conventionnelle d'énergie primaire du bâtiment. Il dépend des équipements de chauffage, de refroidissement, d'eau chaude sanitaire, d'éclairage, de ventilation et des auxiliaires. Plus les équipements sont performants, moins la consommation d'énergie primaire est grande.

> Le Cep,nr **NEW**

C'est la consommation conventionnelle d'énergie primaire non renouvelable du bâtiment. Cet indicateur vise à renforcer la part des EnR dans les bâtiments en fixant un seuil maximal de consommation d'énergie primaire non renouvelable.

Performance environnementale

> IC Construction **NEW**

Il indique l'impact sur le changement climatique des matériaux et équipements qui constituent le bâtiment et sa mise en œuvre (phase chantier). Ces valeurs sont basées sur l'analyse du cycle de vie des produits (FDES / PEP ou DED).

Performance environnementale (suite)

> IC Énergie **NEW**

Il évalue l'impact sur le changement climatique de la consommation des énergies pendant l'utilisation du bâtiment sur toute sa durée de vie, soit 50 ans.

Confort d'été

> Le DH **NEW**

Afin de garantir le confort des bâtiments en cas de forte chaleur, le confort d'été est mieux pris en compte dans la RE 2020 à travers un nouvel indicateur, le nombre de Degrés-Heures (DH).

Il caractérise le confort d'été réglementaire et s'exprime en Degré Heure. En dessous de 350 DH, le projet est réglementaire et jugé "confortable".

Au-delà de 350 DH et jusqu'à certains seuils définis selon la catégorie et la zone du bâtiment, le projet demeure conforme à la réglementation mais des pénalités sont appliquées. Passés ces seuils, le bâtiment est jugé non conforme.

Daikin vous accompagne pour répondre efficacement aux exigences de la RE 2020. N'hésitez pas à vous rapprocher de votre interlocuteur Daikin habituel, pour toute question.

i Focus PEP

La fiche PEP (Profil Environnemental des Produits) repose sur l'analyse du cycle de vie d'un produit visant à définir de façon précise son impact carbone. Réalisée par les fabricants, la fiche PEP renseigne un certain nombre d'informations chiffrées portant sur plusieurs critères, jusqu'à la recyclabilité du produit. Pour s'assurer de la fiabilité des données inscrites, chaque fiche fait l'objet d'un contrôle de conformité.

Voir plus d'informations page suivante.



www.pep-ecopassport.org

Directive d'écoconception pour les produits de la gamme chauffage

La Directive d'écoconception et étiquetage énergétique appliquée aux produits de la gamme chauffage (lots 1 et 2) est entrée en application depuis le 26 septembre 2015. De nouvelles exigences ont été établies pour les dispositifs de chauffage, de chauffage mixte y compris s'ils sont intégrés dans des produits combinés (assemblage). Ces exigences portent essentiellement sur l'efficacité énergétique de ces dispositifs et les obligations d'information sur les produits.

Depuis le 26 septembre 2019, l'échelle Pompe à Chaleur des lots 1 et 2 a été modifiée avec une plage allant de :

- > **F à A+++** (précédemment de G à A++) en production de chauffage
- > **F à A+** (précédemment de G à A) en production d'eau chaude sanitaire

Définition des lots

Lot 1 : dispositifs de chauffage et de chauffage mixte, pour des systèmes de chauffage central à eau, électriques ou alimentés en combustibles liquides ou gazeux, d'une puissance thermique nominale inférieure à 400 kW.

Lot 2 : chauffe-eau d'une puissance thermique nominale inférieure à 400 kW et ballons d'eau chaude d'une capacité inférieure à 2000 litres.

Lot 11 : circulateurs indépendants et circulateurs intégrés dans des produits (applicable depuis le 1er août 2015).

Les produits soumis à cette réglementation :

- > Pompes à chaleur Air/Eau ou Eau/Eau, chaud seul ou réversible et pompes à chaleur hybrides.
- > Groupes d'eau glacée à condensation par eau, chaud seul ou réversible.
- > Chaudières à combustibles gazeux ou liquides.
- > Chauffe-eau solaires et ballons d'eau chaude sanitaire.
- > Chauffe-eau thermodynamique.
- > Systèmes de contrôle.



Étiquetage des produits et affichage des classes d'efficacité énergétique

L'étiquetage des produits des lots 1 & 2 mis sur le marché est obligatoire depuis le 26 septembre 2015. La réglementation définit des exigences d'**affichage de l'efficacité énergétique** du produit dans toutes les communications liées au produit et à l'**affichage de son étiquette énergétique**. Cet affichage doit apparaître dans les devis, brochures ou catalogues avec prix, publicités, mailing, site Internet, les showrooms, les salons... Sont concernés par l'étiquetage :

- > **Lot 1** : dispositifs de chauffage de locaux, dispositifs de chauffage mixtes ou combinés d'une puissance ≤ 70 kW.
- > **Lot 2** : chauffe-eau ou chauffe-eau combiné d'une puissance thermique nominale ≤ 70 kW et ballons d'eau chaude d'une capacité de stockage ≤ 500 litres.

Comment décrypter une étiquette énergétique ?

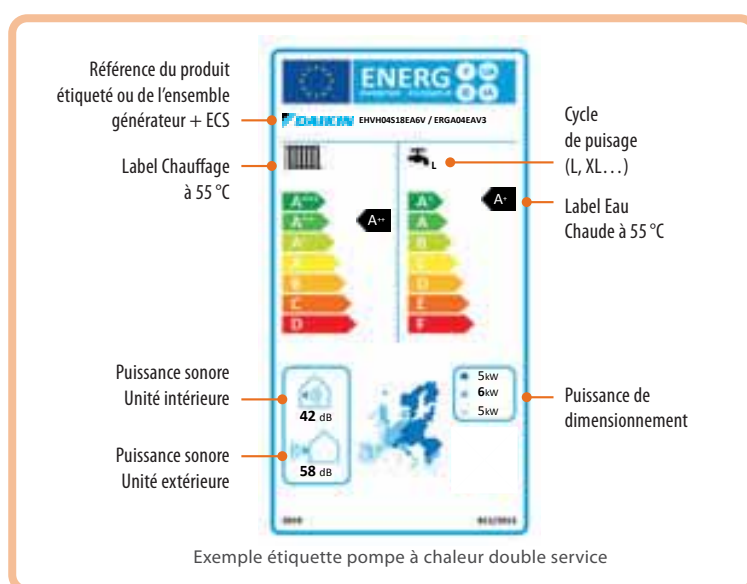

Comment générer votre étiquette énergétique ?

Rien de plus simple. Rendez-vous sur le site <https://energylabel.daikin.eu> et laissez-vous guider.

Faites bénéficier vos clients de notre offre de garantie 10 ans pièces*



Depuis près de 100 ans, nous nous attachons à la qualité de nos produits grâce à la maîtrise de leur conception et leur fabrication. Les composants de nos pompes à chaleur sont issus de nos propres centres de production et font l'objet de certifications rigoureuses.



Destinée directement à vos clients finaux, cette offre de garantie 10 ans pièces* leur permettra de profiter pleinement de leur solution de chauffage Daikin et sera la promesse d'un investissement sûr et pérenne. Vous bénéficiez ainsi indirectement de notre offre en proposant à vos clients un entretien annuel complet dès la première année. Votre client et vous bénéficierez d'une réassurance complète en nos produits et d'une tranquillité d'esprit sur le long terme.

Pourquoi avons-nous développé une offre de garantie 10 ans pièces* ?

Les mentalités évoluent et les besoins aussi. Les utilisateurs sont certes de plus en plus soucieux d'utiliser des systèmes éco-énergétiques mais leur préoccupation principale demeure l'obtention d'un système fiable, performant et durable. Aussi, l'émergence des services connectés induit que de plus en plus d'utilisateurs souhaitent piloter leurs équipements et leurs consommations sans être experts en la matière.

Ainsi, ils ont besoin des dernières innovations technologiques que nous développons.

Quoi de mieux que de leur permettre de piloter facilement et à distance leur appareil ? Ou encore de leur proposer des diagnostics et paramétrages réalisés par vos soins depuis votre bureau, en temps réel, grâce à nos systèmes Cloudready ?

Pour cela, nos systèmes embarquent des technologies permettant d'informer, de prédire, de simplifier et d'améliorer les performances des installations. Vos clients et vous, serez gagnants sur toute la ligne !

Nous sommes un des rares acteurs capables de fournir ce niveau d'information sur nos installations en temps réel, de proposer des produits performants (confort et économies d'énergie) et de baisser les émissions de CO₂. Nous souhaitons rester dans cette dynamique afin de toujours proposer les meilleurs produits et services.

L'offre de garantie commerciale jusqu'à 10 ans pièces* s'inscrit dans cette synergie de valorisation de l'installation de nos produits. L'achat d'une pompe à chaleur reste un investissement important pour vos clients, et ce malgré les aides fiscales et gouvernementales proposées. Il demeure ainsi important de les rassurer, non seulement par les certifications et les références que vous leur présentez mais aussi par la maîtrise de leur budget sur le long terme : limitation des frais de réparation, investissement sûr, tout en évitant les surconsommations d'énergie grâce à un entretien annuel de la pompe à chaleur.

Quels sont les produits et tarifs rentrant dans cette garantie 10 ans pièces* ?

Système	Type	Gamme	Combinaisons éligibles		Prix € TTC - Offre de garantie commerciale pièces (selon durée)		
			Modèle unité intérieure	Modèle groupe extérieur	Jusqu'à 5 ans	Jusqu'à 10 ans	
Pompes à chaleur Air / Eau et Hybride	Liaison frigorifique	Daikin Altherma 3 R Taille 3,5	Toutes les unités intérieures officiellement compatibles : - Unités murales - Au sol 180 ou 230 L - Au sol Bizone 180 ou 230 L	ERLA-D	Non éligible	Paiement unique : 490 € Paiement annuel : 54 € / an	
		Daikin Altherma 3 R Taille 4 - 6 - 8		ERGA-E			
		Daikin Altherma 3 R Taille 11 - 14 - 16		ERLA-D			
	Liaison hydraulique	Daikin Altherma 3 H MT		EPRA-E			
		Daikin Altherma 3 H HT		EPRA-D			
	Monobloc	Daikin Altherma 3 M		E(B/D)LA			
		Hybride		Daikin Altherma H Hybrid			EJHA-A
				Daikin Altherma R Hybrid			EVLQ-C
Chauffe-eau thermodynamique	Monobloc	Daikin Altherma M HW	EKHHE200CV37	-	Paiement unique : 195 €	Paiement unique : 390 € Paiement annuel : 43 € / an	
			EKHHE200PCV37	-			
			EKHHE260CV37	-			
			EKHHE260PCV37	-			

Afin que vous puissiez bénéficier également indirectement de notre offre de garantie pièces, nous vous proposons de l'associer à la souscription d'une de vos offres d'entretien annuel**.

Vous allez ainsi proposer une offre packagée à vos clients pour une sérénité à 100 % :

Une installation parfaitement entretenue + garantie 10 ans pièces = un particulier tranquille et rassuré sur son investissement.

Comment vos clients vont-ils souscrire à la garantie 10 ans pièces* proposée par Daikin ?

La souscription de cette offre sera possible uniquement en ligne sur notre plateforme Stand By Me. Votre client aura la possibilité de choisir un paiement annualisé sur 10 ans ou un paiement en 1 seule fois.

L'offre est à souscrire dans les 6 mois suivant la date de mise en service.

Voici les étapes à suivre par l'utilisateur final :

Étape 1 > Vous enregistrez l'installation de votre client sur notre plateforme.

Étape 2 > Votre client reçoit un mail avec un code pour s'enregistrer et activer son compte Stand By Me.

Étape 3 > Il se rend dans les e-packages disponibles et souscrit à l'offre.

Étape 4 > Le décalage de la garantie est directement effectif pour votre client et sera visible sur son compte dans sa fiche d'installation.

Étape 5 > Rappel de paiement annuel dans le cas où votre client a choisi cette option.

Si votre client ne procède pas au paiement annuel de l'offre, les garanties pièces sont automatiquement ramenées à la garantie standard.

Toute demande de prise en charge de pièces rentre dans la procédure Daikin habituelle. Vous restez l'intermédiaire avec Daikin pour passer la commande.

Pour plus d'informations et un accès à la brochure de l'offre de garantie commerciale jusqu'à 10 ans pièces, veuillez scanner le QR code



*Offre garantie 10 ans pièces, hors main-d'œuvre. Vous trouverez en article 9.3 de nos CGVS (p.230) la liste des pièces exclues de la garantie. Garantie applicable à partir de la date de mise en service. Peut être souscrite jusqu'à 6 mois maximum après la date de mise en service.

**Daikin se réserve le droit de vous demander le justificatif du(des) rapport(s) de visite(s) d'entretien effectué(s) sur l'installation lors de la commande éventuelle de pièces au titre de ce contrat garantie 10 ans pièces.

Les usines Daikin



Daikin est le seul fabricant impliqué dans toutes les étapes de la fabrication, commercialisation et maintenance d'une large gamme de produits. La société fabrique ses propres compresseurs et réalise des recherches sur les produits chimiques et les réfrigérants pour innover et répondre aux attentes de demain en termes de besoins et de réglementation. Nos équipes d'experts veillent à satisfaire les besoins propres à chaque région, climat et culture en permettant la régulation de quatre valeurs, à savoir: la température, l'humidité, le débit et la propreté.

Pour répondre à la forte augmentation de la demande en pompes à chaleur sur l'ensemble du territoire européen, le groupe Daikin renforce sa capacité de production, en augmentant par 3 les lignes de production sur le site de Guglingen.

Les sites de production existants

- > Ostende, Belgique.
- > Guglingen, Allemagne.
- > Pilsen, République tchèque.

> Brno, République tchèque.

À venir : lancement d'une nouvelle usine en Pologne en 2024



Ostende - Belgique



Łódź - Pologne - 2024



Guglingen - Allemagne



Brno - République tchèque

Différencier nos références usines et commerciales pour faciliter votre quotidien

Aujourd'hui nous vous accompagnons afin de faire la distinction entre nos deux types de références (usines et commerciales) dans l'optique de faciliter la construction de vos dossiers d'aides pour le client particulier.

Référence usines

Les références usines ont pour but de tracer l'origine de fabrication de nos produits. Il est important de signaler que les références usines sont indiquées sur la plaque signalétique de nos unités et sont représentées par un chiffre ou des lettres.

Voici quelques exemples de nomenclatures pour nos produits Daikin :



EPRA08EAV3	
E	Origine de Fabrication E = européenne
P	Liaison P = Hydraulique R = Frigorifique
R	Température de sortie d'eau R = Haute Température L = Moyenne Température G = Moyenne Température
A	Type de réfrigérant A = R-32
08	Taille 3,5 à 18
E	Série D ou E
A	Usine de fabrication
2	
V3	Alimentation V3 = Monophasée W1 = Triphasée



EJHA04AAV3	
EJ	Modèle européen Hybride
H	Température de sortie d'eau R : Haute Température L et H : Moyenne Température
A	Type de réfrigérant A = R-32
04	Taille 04 à 08
AA	Usine de fabrication
V3	Alimentation V3 - Monophasée



ETVH12S18EA6V	
E	Origine de Fabrication E = européenne
T	Température de sortie d'eau T = Haute Température B ou H = Moyenne Température
V	Version B = Murale - V = Au sol
H	Mode de fonctionnement H = Chauffage - Z = 2 zones
12	Taille : 3,5 à 18
S18	Volume ECS 18 = 180 L - 23 = 230 L
E	Série : D ou E
A	Usine de fabrication
J	
F	
6V	Alimentation V3 = Monophasée W1 = Triphasée



EHY2KOMB28AA	
E	Modèle européen Hybride
HY	Technologie Chaudière Hybride
2	Version Hybride 2.0
KOMB	Chaudière combi
28	Taille 28 à 33
AA	Usine de fabrication
AAF	

Références commerciales

Les références commerciales sont celles utilisées pour la commande de nos produits. Elles servent notamment à constituer un devis ou un dossier d'aide à la rénovation énergétique pour le particulier.



Veillez noter que dans ce catalogue vous disposez de deux tableaux répertoriant les deux types de références (usines et commerciales) et ce, pour chaque pompe à chaleur de la gamme Daikin Altherma (se référer aux pages produit de la gamme Daikin Altherma 3 H HT / MT, 3 R, 3 M, H Hybrid et R Hybrid). De plus, vous pourrez retrouver nos lieux de fabrication sur ces mêmes pages produits.

La Pompe à chaleur Air / Eau, la solution d'aujourd'hui et de demain



Pourquoi opter pour la pompe à chaleur ?

De nombreux arguments sont favorables à cette solution 2 en 1 voire 3 en 1.

En effet, la pompe à chaleur est :

- > Respectueuse de l'environnement
- > Source d'économies d'énergie
- > Polyvalente et offre un confort en toute saison
- > Adaptée pour des projets de construction ou de rénovation
- > Éligible aux aides à la rénovation.

Comment ça marche ?

Le groupe extérieur puise les calories de l'air (énergie gratuite) pour fournir chauffage, rafraîchissement (option) et Eau Chaude Sanitaire. Pour cela, il exploite jusqu'à 75 % de l'énergie de l'air extérieur et les 25 % restants proviennent de l'électricité. La pompe à chaleur Air/Eau s'appuie sur la combinaison d'un compresseur et d'un réfrigérant pour transférer l'énergie de l'air à l'eau et satisfaire à votre confort.

Grâce à la technologie de la pompe à chaleur, faites le choix d'une solution écoresponsable vous permettant de réaliser des économies d'énergie sans compromis sur votre confort et limitez votre investissement en bénéficiant des aides à la rénovation.

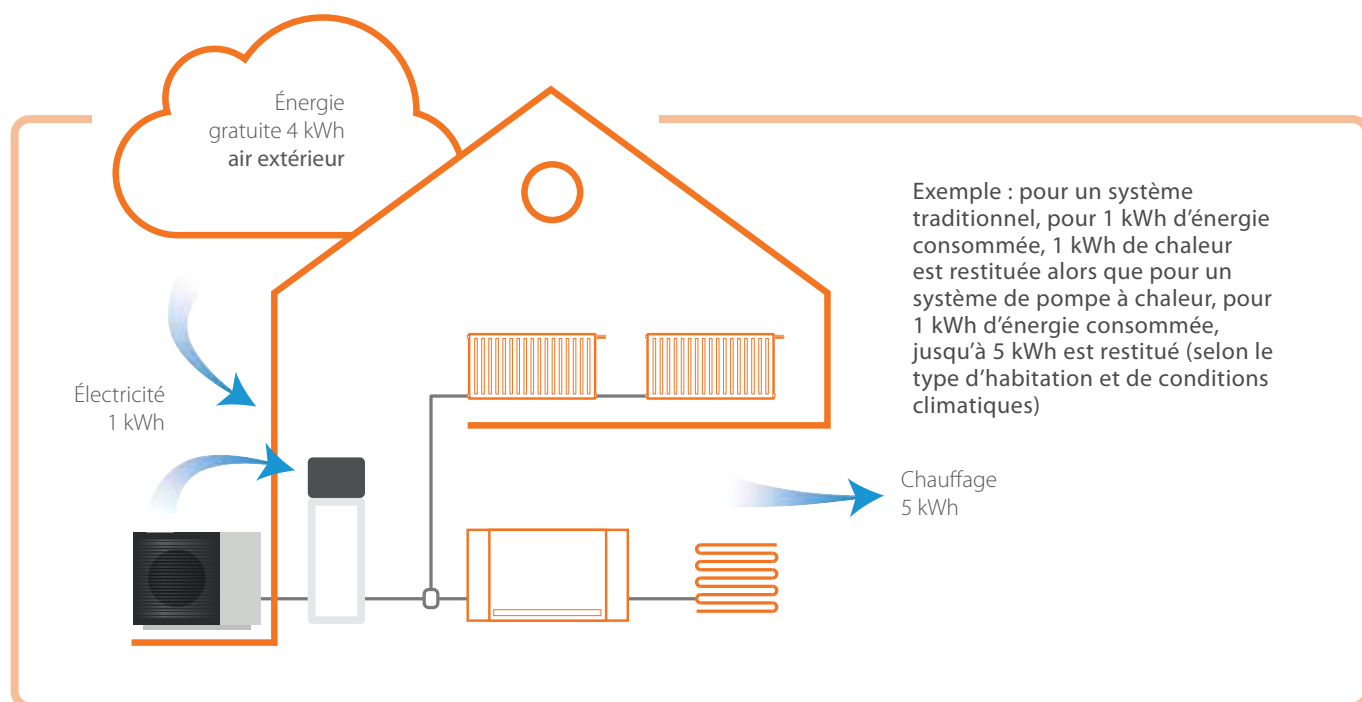

Une réponse sur mesure

Bibloc

La pompe à chaleur Air /Eau Bibloc est composée de 2 unités. Un groupe à l'extérieur de votre logement permettant de capter les calories.

Une unité à l'intérieur permettant de restituer les calories sous forme de chaleur afin de chauffer votre maison, votre Eau Chaude Sanitaire et la rafraîchir en été (en option).

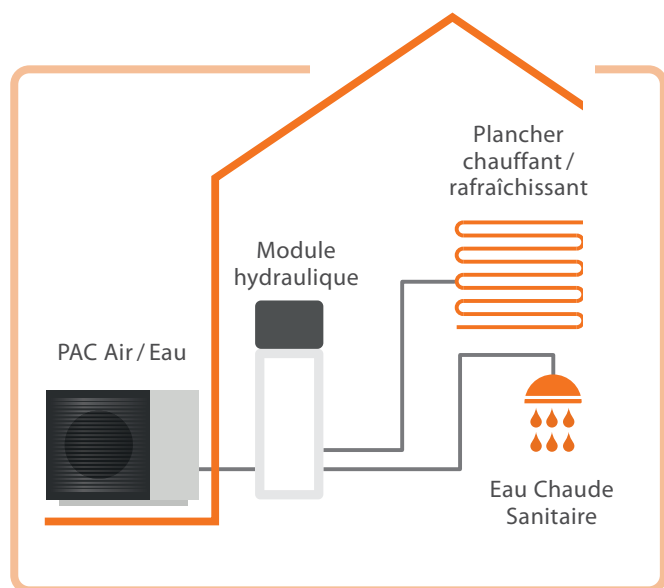

Monobloc

La pompe à chaleur Air/Eau Monobloc est équipée uniquement d'un groupe à l'extérieur. Le départ du réseau de chauffage se fait directement depuis l'extérieur et ne nécessite pas de module à l'intérieur de votre logement. Cette solution convient parfaitement aux maisons de petite surface afin de profiter au maximum de votre surface habitable.

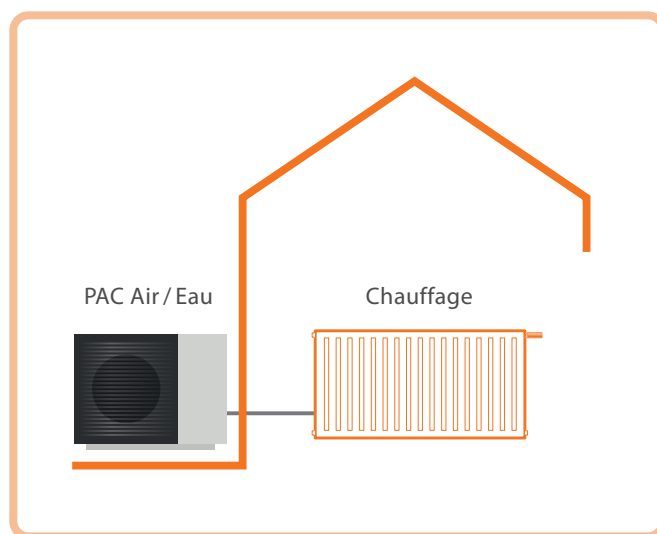

La pompe à chaleur Hybride

La pompe à chaleur Hybride est composée de deux unités. Un groupe extérieur et une unité intérieure. Elle combine deux technologies : une pompe à chaleur Air /Eau et une chaudière gaz à condensation. L'ensemble fonctionne grâce à une régulation intelligente qui vous propose automatiquement, selon la température extérieure, le mode de chauffage le plus économique.



Chauffe-eau Thermodynamique

Le Chauffe-Eau Thermodynamique est une pompe à chaleur permettant de produire votre Eau Chaude Sanitaire. Il utilise l'air pour chauffer l'eau du ballon et vous assure un confort quelle que soit votre utilisation.



Le guide Daikin pour une installation chauffage réussie



Comment et quels outils Daikin utiliser pour vos projets ?

Découvrez dans cette partie Guide, les outils que nous avons conçus afin de faciliter votre travail et vous aider à préparer au mieux vos projets et vos chantiers. Le dimensionnement, les schémas, la mise en service, la chaîne YouTube, la documentation... on vous explique tout !

Phase prescription / Étude de projet 32

Easyspec	32
BIM (modélisation des informations du bâtiment)	32
Edibatec	33
Base Atita	33
Les fiches PEP ECOPASSPORT®	33

Phase projet 34

Dimensionnement / DTU 65.16	34
Préparation pour l'installation	37
Mise en service	38
Mise en service effectuée par Daikin	38
Après l'installation	39
Des extensions de garantie pour mes clients	39
Les pièces détachées	39
Les interventions Daikin	40
Suivi des installations	40
Les services connectés pour vos clients	40

Formation 41

Une question sur l'un de nos outils ?

Contactez nos équipes par e-mail support-outils-web@daikin.fr



J'ai besoin d'un support technique

04 37 72 22 04 UN NUMÉRO UNIQUE POUR LES PROFESSIONNELS

PRIX D'UN APPEL LOCAL

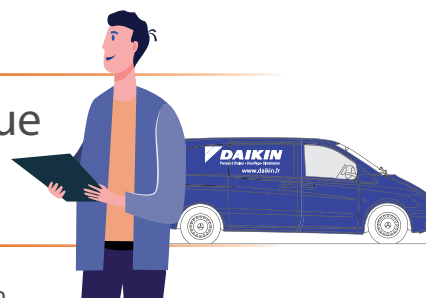

Service technique Daikin. Du lundi au vendredi de 8h à 18h.

Le  : si nos techniciens sont en ligne, nous vous rappelons !

Phase prescription Étude de projet



Chaque année, Daikin développe des systèmes en conformité avec les exigences réglementaires et tient compte des souhaits de ses clients, toujours plus attentifs à leurs dépenses et aux questions environnementales. Dans cette partie, nous vous accompagnons afin de prévoir l'amont de vos projets à savoir la phase de prescription.

Easyspec

Avec cet outil d'aide dédié à la prescription, vous avez à votre disposition les descriptifs techniques des équipements et leur mise en œuvre pour l'ensemble des solutions de chauffage Daikin Altherma.

Cet outil est disponible à l'adresse <http://easyspec.daikin.fr/easyspec>

(Pensez bien à vider votre historique de navigation pour avoir accès à cette nouvelle version).
La première connexion au site peut prendre quelques secondes.



Les informations disponibles*

- > Fiche d'aide à la saisie RE 2020
- > Fiche CCTP
- > Certificat HP Keymark
- > Fiche PEP Ecopassport
- > Guide d'utilisation de la télécommande principale
- > Brochure commerciale
- > Visuels d'ambiance
- > Visuels 3D groupe extérieur et unité intérieure
- > Fiches Autocad (groupe extérieur et unité intérieure)
- > Guide de pose simplifié
- > Fichier ZIP schémathèque hydraulique et électrique
- > Mode opératoire ONECTA via carte LAN et WLAN

* Contenu variable selon les gammes de produits.

BIM (modélisation des informations du bâtiment)

Daikin met à votre disposition une bibliothèque qui regroupe les principaux produits de la famille chauffage. Vous pouvez ensuite les intégrer dans vos logiciels de modélisation CVC.

Cet outil est disponible à l'adresse <https://bim.daikin.eu>



Edibatec

Soucieux de vous accompagner au quotidien dans votre travail, Daikin est présent dans la base de données de l'association Edibatec. Outre la consultation en ligne, vous avez la possibilité de télécharger directement, via vos logiciels, les données utiles à vos calculs réglementaires.

Retrouvez-nous sur www.edibatec.org/base-produits/



Daikin est également présent dans la base Atita

Atita est une base officielle de données certifiées des fabricants, mise à votre disposition par Uniclîma (Union Syndicale des Constructeurs de Matériel Aéroulique, Thermique, Thermodynamique et Frigorifique) et gérée par l'Atita. Elle permet de découvrir les gammes de produits de chaque marque et de s'orienter vers des solutions efficaces. Ces données sont tenues à jour par les marques et auditées par l'Atita.

<https://techniqueuniclima.com/public/frontend/brand/94>



Les fiches PEP ECO PASSPORT®

La fiche PEP (Profil Environnemental des Produits) repose sur l'analyse du cycle de vie d'un produit visant à définir de façon précise son impact carbone.

Réalisée par les fabricants, la fiche **PEP** donne un certain nombre d'informations chiffrées portant sur plusieurs critères, comme la composition [matière] des produits, la fabrication, les transports utilisés, la consommation énergétique ou encore la fin de vie et le recyclage du produit.

Pour s'assurer de la fiabilité des données inscrites, chaque fiche fait l'objet d'un contrôle de conformité. Elle permet aux acteurs de la construction de bâtiments neufs une meilleure valorisation du produit, une meilleure réponse aux obligations de déclaration et aux enjeux environnementaux de la **RE 2020** (applicables depuis le 1^{er} janvier 2022).

À ce titre Daikin travaille sur le sujet afin de mettre à disposition des fiches PEP individuelles et génériques, véritables cartes environnementales de ses produits, de façon à vous accompagner efficacement dans vos projets du neuf.

<https://register.pep-ecopassport.org/pep/consult>



www.pep-ecopassport.org

Une fiche PEP est disponible pour les pompes à chaleur

- > Daikin Altherma 3 R F - taille 3,5
- > Daikin Altherma 3 R F - tailles 4 - 6 - 8
- > Daikin Altherma 3 R F - tailles 11 - 14 - 16



Phase projet Dimensionnement, préparation de chantier, installation et service après-vente

Daikin vous guide dans la réussite de vos projets, du dimensionnement à l'installation en passant par le service après-vente.

Le projet #Dimensionnement / DTU 65.16

Je me connecte au logiciel
d'aide au dimensionnement HSN

standbyme.daikin.fr *

Module Projets Chauffage

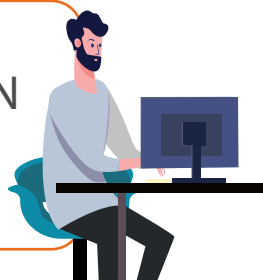

L'outil de sélection de chauffage (HSN) est un outil de dimensionnement permettant de sélectionner le produit le plus adapté aux besoins de l'utilisateur.

Avec cet outil, il est également possible de configurer vos installations, créer des schémas électriques et hydrauliques personnalisés, préparer les paramètres de configuration... Notre outil de calcul avancé pièce par pièce utilise la **méthode de calcul EN 12831** afin de vous garantir une **conformité au DTU 65.16** et en cas de contrôle QualiPAC. La note de dimensionnement pour une sélection PAC est elle conforme à la **fiche CEE BAR-TH-104** pour le montage du dossier des aides pour vos clients particuliers.



Visualisez la présentation de l'outil de sélection de chauffage (HSN)

Outil de sélection chauffage - Les étapes de la création de projet

Dimensionnement	Créer un projet et réaliser une sélection technique pièce par pièce. Le module de calcul vous permet de déterminer les déperditions thermiques de l'habitation. Un calcul simplifié de charge thermique est également disponible.
Liste des équipements	En fonction de votre bilan thermique, HSN vous propose les solutions de pompes à chaleur les plus appropriées .
Documentation technique	Accès à toute la bibliothèque technique du produit sélectionné.
Schémas hydrauliques et électriques	Sont générés pour chaque projet en prenant en compte de nombreux paramètres, tels que le générateur de chaleur, le zonage, le type d'émetteurs de chaleur et les options. Éditer la liste des articles à prévoir pour préparer votre chantier.
Radiateurs	Aide à la sélection de la taille de radiateur appropriée pour chaque pièce.
Calculs de pertes de charge des canalisations	Outil de dimensionnement des diamètres de canalisations hydrauliques et des pertes de charge du réseau .
EVS (simulateur de viabilité économique)	Le module EVS permet de faire une simulation technico économique afin de comparer différentes solutions entre elles et de visualiser quelle sera la solution la plus économique pour l'utilisateur sur 15 ans.
Préparation de configuration des mises en service	e-Configurator est un outil Web qui permet aux installateurs de paramétrer à distance les réglages des pompes à chaleur Daikin Altherma*. Grâce à son interface conviviale et intuitive, la configuration peut être réalisée en quelques étapes seulement sur son PC ou son Smartphone. La configuration peut être éditée en fichier pdf ou enregistrée sur une clé USB. *Cette fonctionnalité est accessible pour le moment sur la dernière génération de pompes à chaleur air/eau.

Le projet **#Présentation du dossier**

Je prépare mon dossier pour ma visite client



Se projeter grâce à la réalité augmentée

L'application **Daikin 3D**

Pour permettre à vos clients de se projeter dans leur intérieur mais aussi en extérieur grâce à cette application de réalité augmentée.



Centre d'expérience virtuelle

C'est une expérience nouvelle que nous proposons aux futurs acquéreurs de pompes à chaleur.

Se projeter dans différents intérieurs pour imaginer le produit qui sera le plus adapté et le mieux intégré.

<https://l.ead.me/daikin-virtual-B2C>



Documentation sur l'extranet Daikin

> Brochures commerciales

Il existe forcément une brochure commerciale sur la solution chauffage Daikin Altherma. Elle se trouve sur le my.daikin.fr, à la rubrique **Documentation**.



> Guide utilisateur

Sur cette même plateforme, je peux retrouver l'ensemble de la documentation technique ainsi que le guide utilisateur ou les manuels.



Des catalogues conçus pour vous

> Catalogue Chauffage 2023

L'édition 2023 a été intégralement repensée pour faciliter votre quotidien et vos sélections produits.

Un important travail a notamment été fait sur les pages produits pour vous permettre de mieux visualiser le produit en situation et d'appréhender ses principaux atouts.

<https://l.ead.me/daikin-catalogues>



Les sites Internet

> www.daikin.fr

Pour aider mon client à trouver des informations sur les gammes Daikin. Il pourra également retrouver le manuel d'utilisation de son futur produit.

> Label énergétique

Site vous permettant de générer les étiquettes énergétiques de nos produits.

https://energylabel.daikin.eu/fr/fr_FR/lot10.html

Des produits certifiés

L'ensemble des gammes de pompes à chaleur est certifié HP Keymark. La gamme de ventilo-convecteurs HPC est, elle, certifiée Eurovent.

C'est un gage de qualité pour rassurer le particulier dans le choix du produit.



Le projet #Présentation du dossier

↳ Les aides à la rénovation en 2023

Afin de vous accompagner dans vos démarches de vente, nous vous avons listé ci-après les principales mesures proposées en 2023 par l'État et les régions.

Le gouvernement a mis en place le réseau France Rénov' qui regroupe le réseau Faire et les conseillers de l'Anah.

Ce nouveau service public de conseils gratuit, accompagne les particuliers dans leurs projets de rénovation énergétique et leur explique l'ensemble des aides existantes.

Un conseiller France Rénov' est également disponible pour toute précision complémentaire au :

0 808 800 700

Service & appel gratuits

Plus d'infos sur : <https://france-renov.gouv.fr/>



Les dispositifs d'aide en vigueur

N'oubliez pas que pour faire bénéficier vos clients de l'ensemble des dispositifs ci-dessous, vous devez disposer du label RGE.

Les aides principales	Les aides secondaires
MaPrimeRénov'	TVA réduite
MaPrimeRénov' Sérénité	Éco-prêt taux zéro
Prime Coup de Pouce supplémentaire par les obligés	Les chèques énergies / Aides Action Logement
Certificats d'économie d'énergie (CEE) et bonifications	



Scannez et retrouvez le tableau complet des aides avec les montants actualisés. Les aides peuvent évoluer rapidement. Grâce à ce QR code, vous êtes certain d'avoir la dernière version des aides proposées et des montants mis en place.

Certificats d'Économies d'Énergie (CEE), c'est quoi ?

Lors de rénovations, tous les ménages peuvent bénéficier de cette offre. Les montants de primes attribués seront cependant différenciés en fonction des catégories de revenus. Les ménages les plus modestes bénéficieront de primes plus importantes. Il dépend aussi du système de chauffage choisi pour rénover. En général, plus le système choisi est jugé performant et a moins d'impact sur l'environnement, plus la prime allouée est importante. La réalisation de ces travaux entraîne la création d'un CEE.

Le concept des CEE (Certificats d'Économies d'Énergie) : lorsque vous entreprenez une rénovation et qu'elle entraîne des économies d'énergie, votre client devient le détenteur d'un Certificat d'économies d'énergie. Plusieurs fournisseurs d'énergie ont pour obligation d'acheter un certain nombre de certificats par an. Ce sont donc ces entreprises signataires obligées par l'état qui rachètent le CEE de votre client. Et qui par ce biais financent l'aide de votre client.



Le projet #Préparation pour l'installation

Je collecte des compléments techniques et schémas sur la PAC Air / Eau

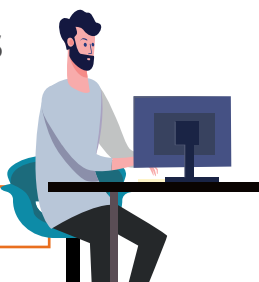

Un site dédié

Un guide

Daikin Datahub

- Accès gratuit et direct pour tous les clients
- Menu rapide pour accéder aux données techniques, niveau sonore et schémas hydraulique/électrique
- Accès aux tableaux de puissances détaillés
- Système interactif avec vue 3D pour la découverte des produits.

<https://daikintechncaldatahub.eu/fr-FR>



Scannez ce QR Code pour accéder au **hub de données techniques Daikin Altherma**

Guide hydraulique et électrique

- Accès à de nombreux schémas hydrauliques et électriques pour préparer vos installations à venir. Visualisation des accessoires livrés de série avec nos unités, ou ceux à prévoir (en option) avec des indications sur leurs installations. La partie schémathèque électrique vous donnera des indications sur les raccordements électriques des options Daikin ainsi que des recommandations sur la protection électrique de nos produits.



Scannez ce QR Code pour accéder au **Guide hydraulique et électrique de la gamme Daikin Altherma**

Je dois finaliser la préparation de mon chantier

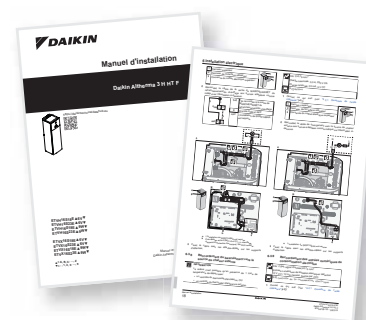

my.daikin.fr*

Base documentaire

Documentations complémentaires

Si vous recherchez de la documentation comme un guide technique, un manuel d'installation vous pouvez vous connecter à notre base documentaire.

my.daikin.fr

*Inscription préalable auprès de votre agence commerciale Daikin ou directement sur le site.

Chaîne YouTube Daikin France

- Vidéos d'installation « pas à pas »
- Vidéos tuto de paramétrage des thermostats.



J'ai besoin d'un support technique

04 37 72 22 04

UN NUMÉRO UNIQUE POUR LES PROFESSIONNELS

PRIX D'UN APPEL LOCAL



Service technique Daikin

Si vous avez besoin d'un support technique dans la préparation de votre installation ou le jour de l'installation, Nos techniciens vous répondent du lundi au vendredi de 8h à 18h.

Le  : si nos techniciens sont en ligne, nous vous rappelons !

Le projet #Mise en service effectuée par mes soins

Je souhaite être autonome sur les mises en service, maintenances et dépannages

Application e-Care

Youtube Daikin France



App e-Care



Mises en service et interventions

L'application **e-Care**, intègre des outils de mobilité tel que e-Configurator et e-Doctor qui permettront aux techniciens de simplifier la mise en service, d'activer la garantie rapidement et de trouver toutes les informations nécessaires au dépannage des installations.

Ce module intègre également un outil de service après-vente pour tenir compte de la mobilité des intervenants.

La chaîne Youtube Daikin France

pour vous accompagner avec des tutos « pas à pas » d'installation et de paramétrage de nos produits.

<https://l.ead.me/YT-DaikinFrance>

e-Care	
Mise en service	Application d'accompagnement à la mise en service et à l'enregistrement des équipements dans Stand By Me grâce au scan du QR Code de l'unité. Permet d'utiliser la configuration de mise en service programmée sur e-Configurator et de la transférer sur l'unité à mettre en service. Possibilité pour le technicien d'activer la garantie lors de la mise en service.
Configuration	e-Configurator est un outil Web qui permet aux installateurs de paramétrer à distance les réglages des pompes à chaleur Daikin Altherma. Grâce à son interface conviviale et intuitive, la configuration peut être réalisée en quelques étapes seulement.
Diagnostic	Application d'accompagnement au diagnostic, e-Doctor est un module intégré à e-Care. Cette application est destinée à guider nos techniciens et les installateurs pour le dépannage des unités. De nombreux schémas et vidéos sont disponibles en ligne pour visualiser les étapes de dépannage.
Contrôle	Depuis fin 2020, e-Monitor permet de contrôler à distance via la connexion WiFi, les pompes à chaleur, de vérifier les états de fonctionnement , les codes défauts et de paramétrer la loi d'eau à distance .

L'application e-Care

Un indispensable dans votre boîte à outils digitale. L'application permet d'accéder à différents modules, e-Doctor pour les codes défauts, **e-Parts** pour la sélection des pièces... sans oublier la possibilité de flasher simplement les produits Daikin pour les enregistrer au sein de la plateforme **Stand By Me**.

L'application **e-Care** évolue constamment pour intégrer toujours plus de fonctionnalités adaptées à votre quotidien.



Le projet #Mise en service effectuée par Daikin

J'ai besoin que Daikin m'accompagne

Formulaire en ligne



Votre demande de mise en service

Si vous avez besoin que Daikin vous accompagne lors de la mise en service de votre pompe à chaleur, remplissez notre formulaire en ligne. Vous pouvez également prendre contact avec notre service technique par téléphone.



Scannez ce QR Code pour accéder au **formulaire de demande d'intervention**

Le **+** pour vous

Une fois la mise en service réalisée, Daikin s'occupe du client utilisateur final et prend en charge la garantie et les demandes d'interventions. <https://l.ead.me/daikin-interpourlespros>

Pour consulter la liste des mises en service, rendez-vous en page 228.

Le projet #Après l'installation

J'enregistre mon installation sur Stand By Me

standbyme.daikin.fr



Activation de la garantie et Gestion du parc de vos installations

Stand By Me est un outil de service après-vente qui permet aux utilisateurs finaux de prolonger la garantie sur leur installation ou de commander des forfaits de maintenance, si la maintenance n'est pas assurée par l'installateur. Tous les installateurs et tous les partenaires Daikin jouent un rôle essentiel dans ces offres de service. La plateforme permet aux installateurs d'enregistrer les produits, suivre les maintenances et d'être informés des garanties sur les produits.

*inscription nécessaire

Enregistrement et gestion de votre parc d'installations	
Mise en service	Avec Stand By Me, vous disposez d'une liste complète de vos installations Daikin , consultable à partir de tout appareil mobile (état de fonctionnement, etc.).
Maintenance	Calendrier des dates de maintenance. Avec la Carte LAN/WLAN, vous avez accès aux listes des défauts enregistrés. Tous les documents de la mise en service aux dossiers d'intervention et de maintenance peuvent y être chargés. Depuis 2020, e-Monitor vous permet d'agir à distance. Vous pouvez également suivre les opérations de contrôle à distance.
Réparation	Application d'accompagnement au diagnostic, e-Doctor est un module intégré à e-Care. Cette application est destinée à guider nos techniciens et les installateurs pour le dépannage des unités. De nombreux schémas et vidéos sont disponibles en ligne pour visualiser les étapes de dépannage.
Gestion des équipements	Activation de la garantie à la date de la mise en service (scan du QR Code de l'unité).
Extension de garantie	Visualisation des offres d'extension de garantie disponibles gratuites et payantes (sous conditions).

Le projet #Des extensions de garantie pour mes clients

Je propose à mes clients de bénéficier d'extensions de garantie pièces

standbyme.daikin.fr*



Jusqu'à
10 ANS
de garantie
PIÈCES



Offre de garantie commerciale jusqu'à 10 ans pièces

J'active ma garantie à la date d'installation et je propose à mes clients une garantie commerciale allant jusqu'à 10 ans pièces**

En savoir + rendez-vous en page 24.

*inscription nécessaire. **Liste des produits éligibles PAC Air/Eau et hybride et Chauffe Eau Thermodynamique et sous réserve de la souscription d'un entretien du matériel.

Le projet #Les pièces détachées

J'ai une commande de pièces détachées à effectuer. Je la prépare

Application e-Care

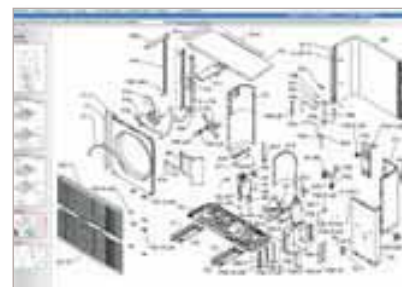

*inscription nécessaire

Pièce détachée sous garantie

Si ma pièce détachée est sous garantie, je peux la commander directement !
Je remplis simplement mon formulaire en ligne. Suivre les étapes en page 12.

Le (+) je fais gagner du temps à mon distributeur.

Le projet #Les interventions Daikin

J'ai besoin d'un diagnostic
ou d'une intervention Daikin

Formulaire en ligne



<https://l.ead.me/Daikin-inter-pour-pros>

Je remplis le formulaire unique en ligne.

- Je choisis la prestation demandée :**
- > Expertise
 - > Mise en service
 - > Diagnostic
 - > Maintenance
 - > Dépannage



Scannez ce QR Code pour accéder au **formulaire de demande d'intervention**

Le projet #Suivi des installations

Les services connectés pour le suivi
des installations à distance

standbyme.daikin.fr*

ou application e-Care



Avec DCS Résidentiel, depuis Stand By Me ou l'application e-Care, vous accédez à distance aux paramètres utilisateurs et installateurs de l'installation de votre client.

Les particuliers rencontrent souvent des difficultés liées aux réglages et à la programmation de leur installation. Nous sommes conscients que prévoir un déplacement est chronophage et peut représenter un coût important pour vous. Ainsi pour mieux répondre à vos attentes, Daikin a développé un nouveau service: le DCS Résidentiel.

Prérequis

- > Installation enregistrée sur Stand By Me
- > Unité intérieure avec carte LAN ou WLAN connectée au Cloud résidentiel Daikin
- > Autorisation de l'utilisateur final au contrôle à distance de son unité
- > Activation du service via Stand By Me, dans vos e-paquages disponibles

*inscription nécessaire

Le projet #Les services connectés pour vos clients

Les services connectés
pour le particulier

Application Onecta / Assistants vocaux



Services connectés

- > Pilotage à distance via l'application Onecta
 - > Assistants vocaux Amazon Alexa et Google Assistant.
 - > Intégration dans la maison connectée.
- Pour en savoir +, rendez-vous en page 222.

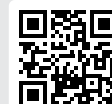



Le projet **#Toujours formé aux dernières technologies**

La formation sur les produits de la gamme chauffage

<https://daikin.mp-formation.fr>



Daikin organisme conventionné QualiPAC (S-QUA01)

Depuis octobre 2011, Daikin a obtenu le **conventionnement QualiPAC**, nouvelle preuve de l'engagement du groupe en matière d'accompagnement et de formation de ses clients.

6 centres en France pour vous accueillir

- > Planning et inscription en ligne
- > Brasage, DESP, QualiPAC
- > Formations qualifiantes et certifiantes.

Référence	Désignation	Gamme concernée	Présentiel	Distanciel
S-ALT05	Pompe à Chaleur Air/ Eau Moyenne Température (ancienne génération de PAC Daikin Altherma au R-410A) - Dépannage	R	✓	
S-ALT06	Pompe à Chaleur Air/ Eau Haute Température - Dépannage	R HT	✓	
S-ALT21	Daikin Altherma Moyenne Température - Installation - Webinaire	3 R		✓
S-ALT22	Daikin Altherma MT + HT - Installation - Webinaire	3 H MT - 3 H HT		✓
S-ALT24	Daikin Altherma - Plateforme Stand by Me et HSN - Webinaire	3 H MT, 3 H HT et 3 R		✓
S-ALT25	Daikin Altherma - Mise en service - Webinaire	3 H MT, 3 H HT et 3 R		✓
S-ALT26	Daikin Altherma - Paramétrage et mise en service - présentation de e-Care	3 H MT, 3 H HT et 3 R	✓	
S-ALT27	Daikin Altherma - Dépannage - Webinaire	3 H MT, 3 H HT et 3 R		✓
S-ALT28	Daikin Altherma - Application e-Care	3 H MT, 3 H HT et 3 R	✓	
S-HYB01	Daikin Altherma H et R Hybrid - Installation et mise en œuvre	H et R Hybrid	✓	

Avec son statut d'Institut de formation certifié, conforme au référentiel de formation professionnelle QUALIOPi, Daikin garantit aux stagiaires un accueil et des formations de qualité.



Daikin Altherma 3 R MT

Tailles 8 - 10 - 12

JUSQU'À
10 ANS
de garantie
PIÈCES

Daikin continue de vous accompagner en élargissant la gamme Daikin Altherma 3 R. La Daikin Altherma 3 R MT Haute Température en liaison frigorifique au R-32 disponible en tailles 8 - 10 - 12 vise le marché de remplacement de chaudière non-condensation (gaz ou fioul) ou le remplacement d'une pompe à chaleur Air / Eau

Elle est la solution idéale pour répondre à un large panel de projets de rénovation grâce à une température de sortie d'eau jusqu'à 65 °C permettant ainsi de conserver les émetteurs existants.

Une innovation pour de multiples configurations

L'utilisation du fluide R-32 implique le respect de la norme IEC 60335-2-40. En ce sens, Daikin a breveté un échangeur à plaques étanche avec conduit d'extraction. Cette innovation permet de bénéficier d'un produit s'installant dans toutes les configurations possibles.

Standardisation de nos gammes 3^e génération

Pour vous faire gagner du temps au quotidien, cette pompe à chaleur suit la standardisation de l'offre chauffage, avec une régulation, une plateforme de contrôle, et des émetteurs compatibles et similaires entre toutes nos gammes 3^e génération.

Pompe à chaleur disponible en version

- > Chaud seul, ou chauffage et Eau Chaude Sanitaire (180 L ou 230 L)
- > Monophasée ou Triphasée
- > Une zone ou deux zones de chauffage
- > Réversibilité en option

Des performances pour un confort optimum

- > Puissance jusqu'à 10,75 kW à -7/65 °C
- > Fonctionnement en 100 % PAC à 65 °C jusqu'à -15 °C
- > Fonctionnement garanti jusqu'à -25 °C
- > Silencieuse : pression sonore à partir de 36 dB(A) à 5 m - directivité 2.

Connectivité dans la continuité de nos gammes existantes

Cette nouvelle gamme s'intègre dans l'écosystème Daikin afin d'avoir accès à de nombreux services connectés.



Disponible à partir du 2^e semestre 2023

R-32



Efficacité énergétique	
	A+++
35°C	55°C

Connectivité simplifiée

L'écosystème Daikin est disponible pour cette nouvelle gamme. De nombreux services connectés seront accessibles pour vos clients.

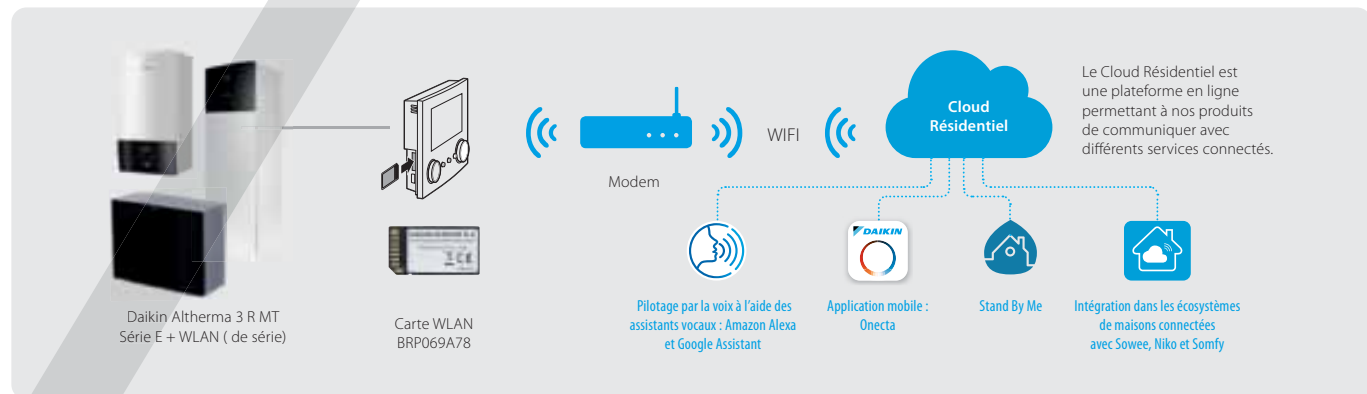

Daikin Altherma 3 M

Tailles 4 - 6 - 8

JUSQU'À
10 ANS
de garantie
PIÈCES

Daikin complète sa gamme Daikin Altherma 3 M avec cette nouvelle pompe à chaleur Monobloc Moyenne Température au R-32 disponible en tailles 4, 6 et 8. Elle répond parfaitement à la réglementation environnementale 2020 (RE 2020) pour les maisons neuves. Cette gamme peut aussi être utilisée en taille 8 pour des projets de rénovation en remplacement d'anciennes pompes à chaleur monobloc ou chaudières à énergie fossile.

Optimisation de l'espace intérieur de vos clients dans leurs projets neuf et de rénovation.

Tous les composants hydrauliques de cette pompe à chaleur sont intégrés dans le groupe extérieur (dont l'appoint électrique).

Standardisation de nos gammes 3^e génération :

Cette pompe à chaleur Monobloc disponible en tailles 4 - 6 - 8 est dotée du même compresseur que la gamme Daikin Altherma 3 R de taille équivalente.

Cette pompe à chaleur suit la standardisation de l'offre chauffage, avec une régulation, une plateforme de contrôle, et des émetteurs compatibles et similaires entre toutes les gammes 3^e génération.

Des performances élevées pour un confort optimum

- > Pompe à chaleur en version chaud seul ou réversible
- > Puissance jusqu'à 7,28 kW à -7/35 °C
- > Fonctionnement en 100 % PAC à 55 °C jusqu'à -15 °C extérieur
- > Fonctionnement garanti jusqu'à -25 °C extérieur
- > Silencieuse : pression sonore à partir de 36 dB(A) à 5 m - directivité 2
- > Faible charge de réfrigérant : 1,35 kg seulement
- > Produit certifié HP Keymark en chauffage et rafraîchissement.



Installation et maintenance simplifiées

La platine électronique est disposée sur une plaque pivotante qui facilite l'accès aux composants et permet de réaliser simplement l'installation et la maintenance du produit.



Découvrez la vidéo de présentation de la pompe à chaleur Daikin Altherma 3 M

Une gamme connectée

Cette nouvelle gamme s'intègre dans l'écosystème Daikin et permet l'accès à de nombreux services connectés.

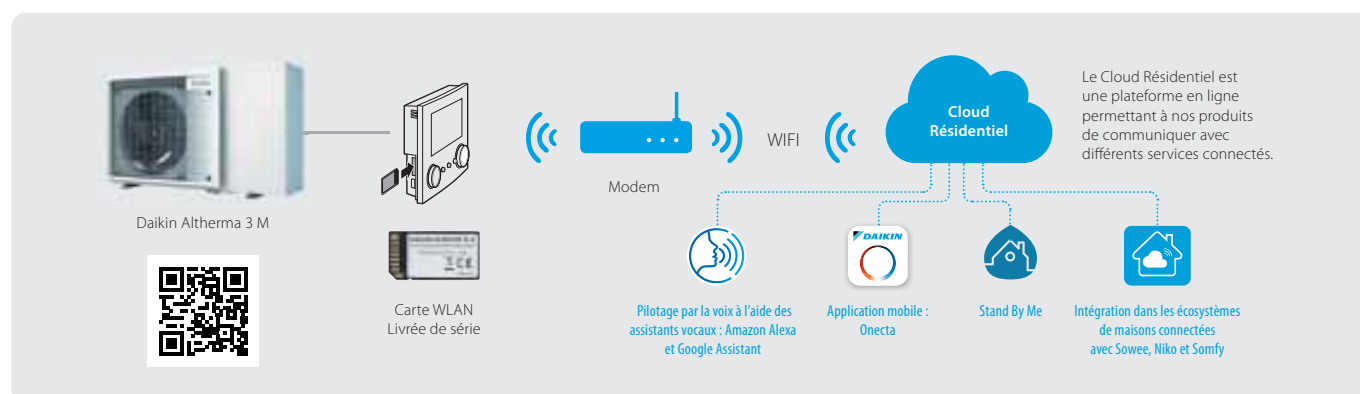

Nouvelle gamme de ballons ECS déportés en acier inoxydable

Afin de répondre à la demande croissante sur le marché du neuf ou de la rénovation pour des systèmes permettant une séparation du système de chauffage et celui de la production d'Eau Chaude Sanitaire de types :

- > Pompe à chaleur **Monobloc avec ballon d'Eau Chaude Sanitaire déporté**
- > Pompe à chaleur **Bibloc avec unité intérieure murale et ballon d'Eau Chaude Sanitaire déporté**

Daikin a développé une série de ballons ECS avec un nouveau traitement anti-corrosion. Cette nouvelle technologie nous permet de mieux répondre à vos besoins en termes de qualité et de disponibilité produit.

Cette nouvelle série implique un **changement de références**, cependant, les caractéristiques, **les performances et le prix des ballons restent inchangés**.



Efficacité énergétique



Tableau des références

Volume	Ancienne référence commerciale	Nouvelle référence commerciale
150 L	EKHWS150D3V3	EKHWSP150D3V3
200 L	EKHWS200D3V3	EKHWSP200D3V3
300 L	EKHWS300D3V3	EKHWSP300D3V3

Tableau des compatibilités

Pompe à chaleur			Ballon ECS Inox Série D		
Série	Taille	Référence	EKHWSP150D3V3	EKHWSP200D3V3	EKHWSP300D3V3
Daikin Altherma Bibloc – Haute Température					
Série E	8 - 10 - 12	EPRA-E ETBH-E	✓	✓	✓
Série D7	14 - 16 - 18	EPRA*D7 ETBH*E7	✓	✓	✓
Daikin Altherma Bibloc – Moyenne Température					
Série E(7)	4 - 6 - 8	ERGA*E(7) EBBH*E	✓	✓	✓
Série D(7)	11 - 14 - 16	ERLA*D(7) EBBH*D	✓	✓	✓
Daikin Altherma Monobloc – Moyenne Température					
Série E	4 - 6 - 8	EBLA*E EDLA*E	✓	✓	✓
Série D(7)	9 - 11 - 14 - 16	EBLA*D*(7) EDLA*D*(7)	✓	✓	✓
Daikin Altherma Hybride					
Série A	4	EJHA*A EHY2KOMB*A	✓	✓	✓
Série C	5 - 8	EVLQ*C* EHYHBH(X)*	✓	✓	✓

Daikin homecontrols

homecontrols

Daikin complète son offre de solutions de contrôle pour l'ensemble de sa gamme Daikin Altherma avec un nouvel écosystème appelé «Daikin homecontrols». Cet écosystème offre la possibilité de contrôler des émetteurs de type radiateur ou plancher chauffant en se connectant (sans fil) au cloud résidentiel Daikin.

Vue d'ensemble

Grâce à ce nouvel écosystème, vous allez pouvoir proposer une solution globale de pilotage de Daikin. Grâce au contrôle à distance pièce par pièce, vos clients pourront depuis leur smartphone opérer leurs réglages en toute simplicité.

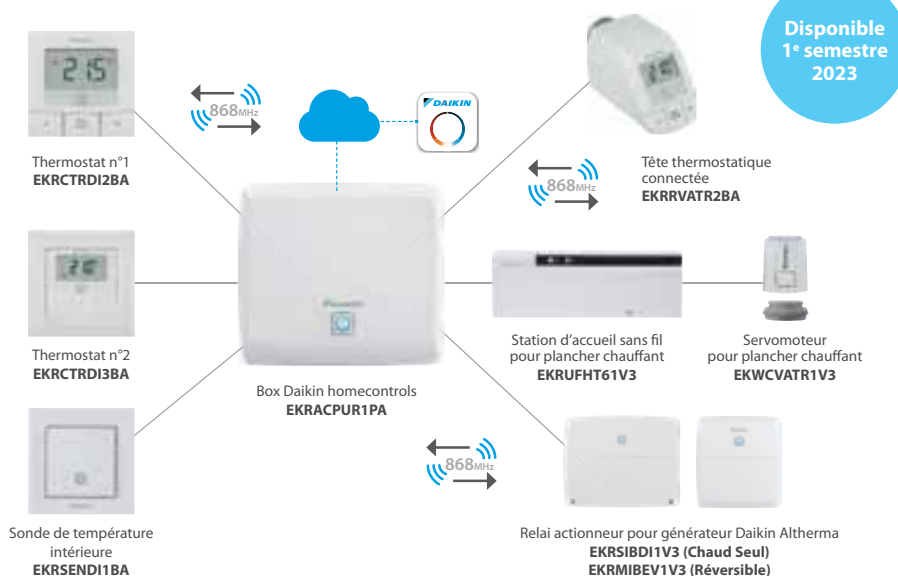

Le contrôle pièce par pièce permettra à vos clients de :

- Régler une température de consigne différente selon les pièces à chauffer et rafraîchir (exemple : 20 °C dans les pièces de vie et 18 °C dans les chambres).
- Maîtriser la consommation pour ne chauffer que quand cela est nécessaire en fonction des pièces.

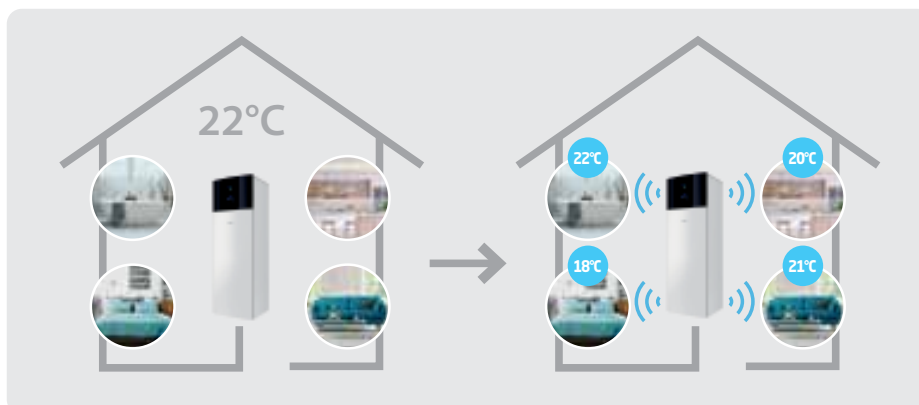

Voici un exemple de deux types de solution de contrôle pièce par pièce que vous pourrez proposer à vos clients

Pompe à chaleur avec 1 zone de température pour chauffage par radiateur

La pompe à chaleur va chauffer la maison avec une seule loi d'eau de chauffage. Ensuite, chaque radiateur sera équipé d'une tête thermostatique connectée. Afin de piloter la maison avec 1 zone jour et 1 zone nuit, chacune des zones sera pilotée par un thermostat d'ambiance qui lui pilotera les têtes de chacun des radiateurs.

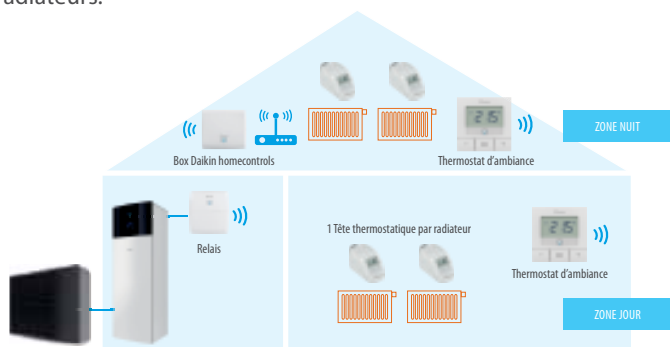

Pompe à chaleur avec 1 zone de température pour chauffage par plancher chauffant

La pompe à chaleur va chauffer ou rafraîchir la maison avec une seule loi d'eau. Ensuite, chaque boucle de plancher chauffant sera équipée d'un servomoteur sur le collecteur. Afin de piloter la maison avec 1 zone jour et 1 zone nuit, chacune des zones sera pilotée par un thermostat d'ambiance qui lui pilotera plusieurs boucles via la station d'accueil.

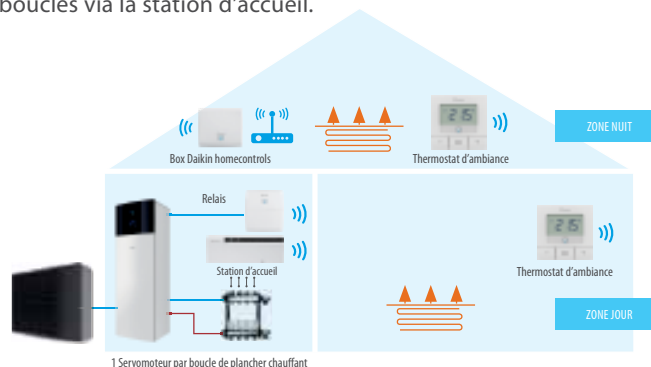

La réglementation RE 2020 en vigueur impose au moins 1 thermostat d'ambiance par tranche de 100 m²

Groupes extérieurs : modification de série

JUSQU'À
10 ANS
de garantie
PIÈCES

Changements de série pour les pompes à chaleur Daikin Altherma 3 R Bibloc - Moyenne Température (60 °C et 55 °C) 3^e génération à liaison frigorifique et la Daikin Altherma 3 M Monobloc - Moyenne Température (60 °C) 3^e génération.

Ces nouvelles séries présentent un changement de performances **Ecodesign** en climat chaud à 55 °C. Cette donnée technique est utilisée uniquement dans les pays d'Europe du Sud et ne concerne pas le marché français. Les performances resteront donc **inchangées**.

Seules les plus grandes tailles des groupes extérieurs suivants sont concernées :

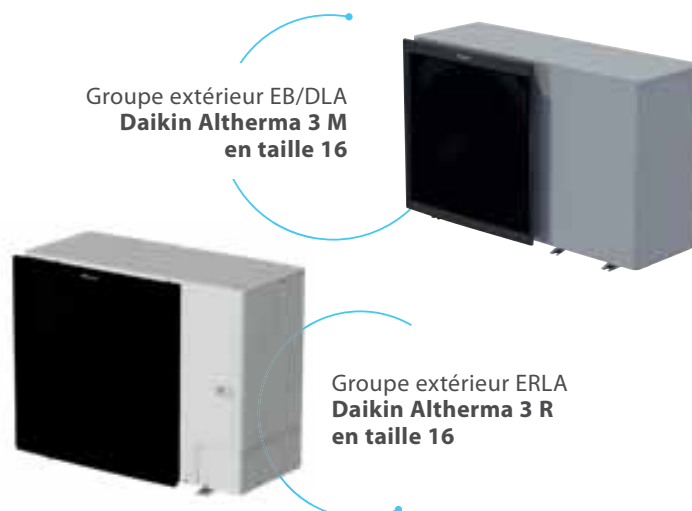

Résumé des changements

	Ancienne référence commerciale	Nouvelle référence commerciale
Daikin Altherma 3 R taille 8 - Monophasée	ERGA08EVH	ERGA08EVH7
Daikin Altherma 3 R taille 16 - Monophasée	ERLA16DV3	ERLA16DV37
Daikin Altherma 3 R taille 16 - Triphasée	ERLA16DW1	ERLA16DW17
Daikin Altherma 3 M taille 16 - Chaud seul - Monophasée	EDLA16D(3)V3	EDLA16D(3)V37
Daikin Altherma 3 M taille 16 - Chaud seul - Triphasée	EDLA16D(3)W1	EDLA16D(3)W17
Daikin Altherma 3 M taille 16 - Réversible - Monophasée	EBLA16D(3)V3	EBLA16D(3)V37
Daikin Altherma 3 M taille 16 - Réversible - Triphasée	EBLA16D(3)W1	EBLA16D(3)W17

Mode rafraîchissement pour la version bizona de la Daikin Altherma 3 R taille 3,5

Afin de standardiser nos unités, et faciliter vos recommandations, la fonction rafraîchissement est maintenant compatible avec le kit réversible EKHVCONV4 et l'unité intérieure bizona de la Daikin Altherma 3 R en taille 3,5 et ce sans modification de la référence commerciale. Cette nouveauté ne concerne que les nouvelles productions.

Désormais, l'intégralité des pompes à chaleur Daikin Altherma 3^e génération propose la fonction rafraîchissement, que l'unité intérieure soit murale, au sol, monozone, bizona, monophasée ou triphasée.



Des outils clés en mains

Un nouvel onglet « Outils »

Nous avons créé pour vous, un nouvel onglet « Outils » regroupant l'ensemble des outils mis à votre disposition par Daikin pour vous accompagner dans les différentes phases de vos projets :

- 1- **Phase prescription et étude de projets :** utiliser l'ensemble des outils et services disponibles de la création du projet jusqu'au service après-vente
- 2- **Phase projet :** du dimensionnement à la présentation du dossier et de la préparation à la mise en service jusqu'au service après-vente
- 3- **Formation :** se former aux nouvelles technologies Daikin pour mieux conseiller.

À découvrir en page 30 !

2 plateformes digitales indispensables

Daikin Technical Data Hub et my.daikin.fr vous permettent d'accéder en quelques clics seulement à toutes les informations techniques dont vous avez besoin. Sur les pages produits découvrez aussi des raccourcis pour obtenir toutes les informations.

1 - Daikin Technical Data Hub

Avec Daikin Technical Data Hub, accédez à :

- Des tableaux de puissance calorifique de l'ensemble des unités et les éléments pour dimensionner vos groupes et unités
- Des vues 3D des produits et leur composition
- Des manuels d'installation et d'utilisation
- Des schémas électriques et hydrauliques
- Des plages de fonctionnement des unités
- La liste des accessoires disponibles.



Scannez ce QR Code pour accéder au **hub de données techniques Daikin Altherma**



2 - My.daikin.fr

Avec my.daikin.fr, retrouvez :

- Toutes les documentations techniques et manuels disponibles sur nos produits
- Des visuels en haute définition de nos produits
- Toutes nos brochures commerciales
- Notre catalogue téléchargeable en version PDF.



Scannez ce QR Code pour accéder au **site my.daikin.fr**

Découvrez dans ce catalogue, différents QR Codes vous permettant d'accéder à des tutoriels et vidéos.

Aide au choix d'une pompe à chaleur Air/Eau Daikin Altherma

À chaque besoin client, il y a une solution Daikin Altherma

Installation d'une pompe à chaleur Bibloc Haute Température / 65-70°C

> Daikin Altherma Haute Température : 3 H MT / 3 H HT



Installation d'une pompe à chaleur Bibloc Moyenne Température / 55-60°C

> Daikin Altherma Moyenne Température : 3 R F - Taille 3,5 / 3 R - Tailles 4 à 8 et 11 à 16



Installation d'une pompe à chaleur Monobloc Moyenne température / 55-60°C

> Daikin Altherma Moyenne température : 3 M - Tailles 4 à 8 et 9 à 16



À chaque besoin client, il y a une solution Daikin Altherma

	Haute température		Moyenne température			Monobloc	
Gamme	3 H MT	3 H HT	3 RF	3 R	3 R	3 M	3 M
Page	(p. 50 - 69)	(p. 50 - 69)	(p. 70 - 79)	(p. 80 - 89)	(p. 90 - 101)	(p. 102 - 109)	(p. 110 - 115)
Réfrigérant							
Tailles	8 - 10 - 12	14 - 16 - 18	3,5	4 - 6 - 8	11 - 14 - 16	4 - 6 - 8	9 - 11 - 14 - 16
Liaison	Hydraulique	Hydraulique	Frigorifique	Frigorifique	Frigorifique	Hydraulique	Hydraulique
Température de l'eau	65 °C	70 °C	55 °C	55 °C	60 °C	55 °C	60 °C
Références							
Groupe extérieur	EPRA-EV3/EW1	EPRA-DV3/DW17	ERLA03DV	ERGA-EV(H)(7)	ERLA-DV3/DW1(7)	E(B/D)LA-E3V3	E(B/D)LA-DV3(7)
Unité intérieure	Murale	ETBH-E6V/E9W	ETBH-E6V/E9W7		EBBH-E6V	EBBH-D6V/D9W	
	Au sol	ETV(H/Z)-E6V/E9W	ETV(H/Z)-E6V/E9W7	EHF(H/Z)03-S18D3V	EHV(H/Z)-E6V	EBV(H/Z)-D6V/D9W	
Alimentation							
Monophasée							
Triphasée							
Labels énergétiques							
Chauffage							
Eau Chaude Sanitaire							
Fonctions							
Chauffage							
Rafraîchissement	En option	En option	En option	En option	En option		
Eau Chaude Sanitaire (ECS)						En option	En option
Projet							
Neuf							
Remplacement d'une chaudière							
Installation							
Unités	Bibloc	Bibloc	Bibloc	Bibloc	Bibloc	Monobloc	Monobloc
Bizone						En option	En option
Appoint électrique							De série ou en option
Émetteurs de chaleur connectables							
Radiateurs haute température							
Radiateurs basse ou moyenne température							
Ventilo-convecteurs							
Chauffage par le sol (plancher chauffant)							
Services connectés							
Pilotage à distance grâce à l'application mobile Onecta							
Contrôle vocal via les assistants vocaux Google Assistant et Amazon Alexa							
Compatibilité offre maison connectée via Somfy, Niko et Sowe							
Accès à distance des installations via le Daikin Cloud Service Résidentiel							

Pompe à chaleur Haute Température



Daikin Altherma 3 H MT - Tailles 8 - 10 - 12



Daikin Altherma 3 H HT - Tailles 14 - 16 - 18

Daikin Altherma 3 H MT / 3 H HT

La Daikin Altherma 3 H MT / 3 H HT est la pompe à chaleur idéale pour les projets de rénovation. Cette solution permet de faire des économies d'énergie, et d'être acteur de la sobriété énergétique.

- > Parfaites pour des projets de rénovation du système de chauffage complet ou en conservant le réseau et émetteurs existants.
- > Une solution qui assure un confort en toutes circonstances et ce, même en cas d'hivers rudes.
- > Un investissement optimisé avec l'accès aux aides à la rénovation énergétique tout en conservant le réseau de chauffage existant.
- > Un groupe extérieur ultra-silencieux préservant un environnement calme pour le voisinage.

Deux gammes pour couvrir tous les besoins en termes de confort



Daikin Altherma 3 H MT - tailles 8 - 10 - 12

- > Types de projet : neuf et rénovation
- > Température de sortie d'eau à **65 °C** jusqu'à -15 °C extérieur
- > Fonctionnement garanti jusqu'à **-28 °C** extérieur
- > Pression sonore de **31 dB(A)** à 5 m
- > Version murale avec ou sans ballon déporté
- > Version au sol avec ballon intégré de 180 L ou 230 L
- > Rafraîchissement disponible en option

Daikin Altherma 3 H HT - tailles 14 - 16 - 18

- > Type de projet : rénovation
- > Température de sortie d'eau à **70 °C** jusqu'à -15 °C extérieur
- > Fonctionnement garanti jusqu'à **-28 °C** extérieur
- > Pression sonore de **32 dB(A)** à 5 m
- > Version murale avec ou sans ballon déporté
- > Version au sol avec ballon intégré de 180 L ou 230 L
- > Rafraîchissement disponible en option

Performances en mode chauffage (Triphasée)

Puissance maximale fournie par la PAC à -7 °C		3	4	5	6	7	8	9	10	11	12	13 kW
 <p>Daikin Altherma 3 H MT / 3 H HT Tailles 8 - 10 - 12 - 14 - 16 - 18</p>							7,75				12,47	
									9,86		12,33	

■ Puissance 60 °C ■ Puissance 70 °C

Différents systèmes de production : chauffage, ECS, rafraîchissement

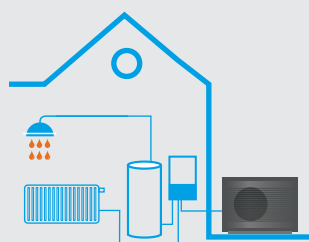

L'unité intérieure murale propose de série le chauffage de la maison. La production de l'Eau Chaude Sanitaire assurée par un ballon déporté et la fonction rafraîchissement sont proposées en option.

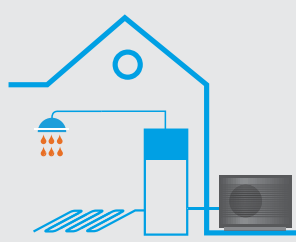





L'unité intérieure au sol est destinée à la production de chauffage et d'Eau Chaude Sanitaire grâce à son ballon intégré. La fonction rafraîchissement est disponible en option.

Daikin Altherma 3 H MT / 3 H HT

De multiples possibilités de chauffage, d'Eau Chaude Sanitaire et de rafraîchissement :

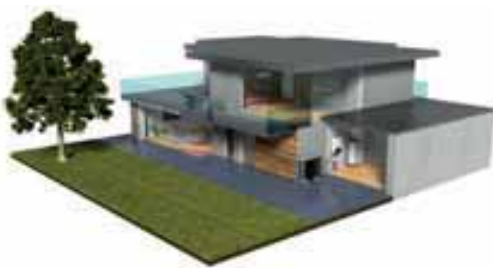
Le groupe extérieur		
Nom de la gamme	Daikin Altherma 3 H MT	Daikin Altherma 3 H HT
Groupe extérieur		
Tailles	8 - 10 - 12	14 - 16 - 18
Types de projet	Rénovation et neuf	Rénovation
Version	Monophasée et Triphasée	Monophasée et Triphasée
Comptabilité	✓	✓
À découvrir en page	53	53

Les gammes d'unités intérieures				
Unité intérieure				
	Murale		Au sol	
Chauffage	✓		✓	
Raîchissement	✓ (en option)		✓ (en option)	
Eau Chaude Sanitaire	✓ (en option)	✓ 180 ou 230 L (de série)	✓ (en option)	✓ 180 ou 230 L (de série)
Nombre de zones	1 zone	✓	✓	✓
	2 zones	✓ (en option avec un kit)	✓	✓
Mise en situation				
À découvrir en page	54	58	54	58

Se projeter dans son intérieur ou à l'extérieur grâce à l'appli Daikin 3D.

À tester!



Disponible sur Google play

Disponible sur App Store



Daikin Altherma 3 H MT / 3 H HT

Idéale pour tous types de projets

Le groupe extérieur de cette solution saura répondre à toutes les attentes pour un projet de rénovation. Il est conçu pour être le plus discret possible tout en apportant un confort optimal.

- > Équipé d'un monoventilateur, le groupe extérieur s'intègre facilement dans les espaces extérieurs grâce à sa compacité.
- > Résistant dans le temps, il bénéficie d'un traitement anti-corrosion pour une meilleure tenue face aux intempéries.

Grille de façade discrète et esthétique

De couleur noire et composée de lamelles horizontales, la grille masque intégralement le ventilateur pour plus de discrétion et d'esthétisme.

Ultra-silencieux

Pour réduire au maximum le niveau sonore du compresseur, des améliorations ont été faites en termes d'absorption et d'isolation, avec notamment la mise en place de trois couches d'isolants phoniques et d'une plaque limitant les vibrations du compresseur.

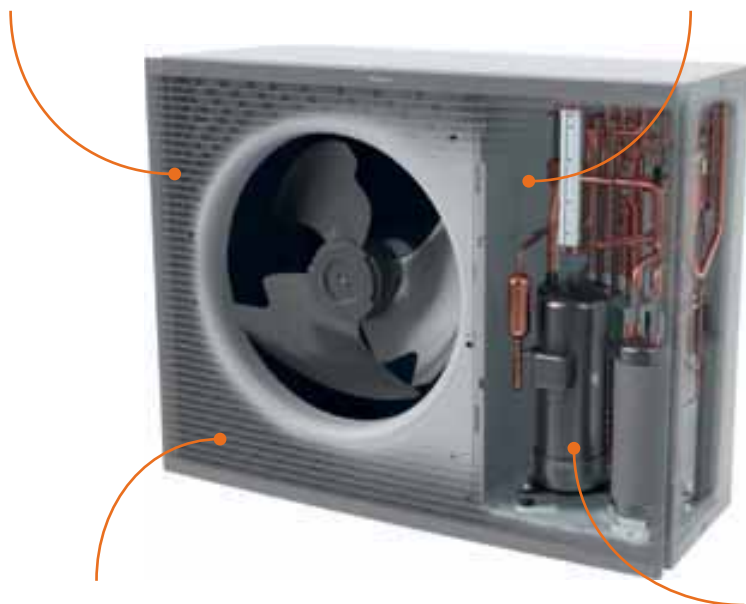

Fonctionnement en cas de températures extrêmes

Un bac servant à collecter et évacuer les condensats lors du cycle de dégivrage est intégré de série.

La circulation du gaz chaud à l'intérieur du bac à condensats évite sa prise en glace sans surconsommation électrique même lors de périodes hivernales rudes.



Confort et économies d'énergie garantis

Ce compresseur haute performance permet de réaliser des économies d'énergie et assure un fonctionnement optimal des émetteurs en tout temps.

Références groupes extérieurs	Usines	Commerciales
Daikin Altherma 3 H MT	EPRA08EAV3/EW1 EPRA10EAV3/EW1 EPRA12EAV3/EW1	EPRA08EV3/EW1 EPRA10EV3/EW1 EPRA12EV3/EW1

A : Groupe fabriqué dans l'usine Daikin en Belgique

Références groupes extérieurs	Usines	Commerciales
Daikin Altherma 3 H HT	EPRA14DAV37/DBW17 EPRA16DAV37/DBW17 EPRA18DAV37/DBW17	EPRA14DV37/DW17 EPRA16DV37/DW17 EPRA18DV37/DW17

Livré avec

a et b	Coude d'évacuation avec son joint torique pour l'évacuation des condensats (x 1)
c	Vanne d'arrêt avec filtre en diamètre 1" M/F (livrée dans un sachet et à installer sur site)
d	Fixation pour sonde de température (x 1)
e	Couvercle du compresseur (x 1)
f et g	Notices
h	Étiquette énergétique (x 1)
i et j	Grille de façade du groupe extérieur livrée en deux parties (x 1) (inclus manuels d'installation et visserie)

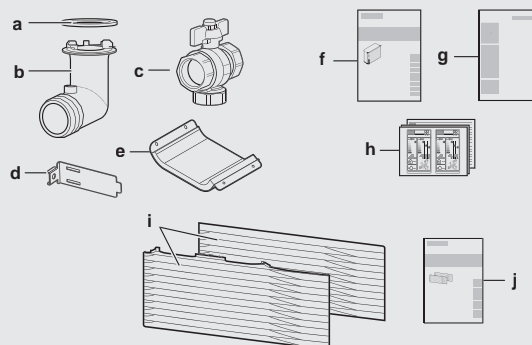

Daikin Altherma 3 H MT / 3 H HT W

Chaud seul

Monophasée / Triphasée

Tailles 8 - 10 - 12 - 14 - 16 - 18

EPRA-E/D7 · ETBH-E/E7

Services
connectés

DE SÉRIE

Pilotage à distance via Onecta
Contrôle vocal via Google Assistant
et Amazon Alexa

Compatible maison connectée
via Somfy, Niko et Sowe



Confort garanti en hiver

Le système de chauffage maintient une température de sortie d'eau jusqu'à 70 °C à une température négative de -15 °C extérieur. **Idéale pour des températures extrêmes.**

Le son du silence, avec un groupe quasi inaudible

Un groupe extérieur ultra-silencieux avec une pression sonore à partir de 31 dB(A) à 5 m (champ libre, directivité 2) - niveau sonore perçu en forêt.

Idéale pour les projets de rénovation

Éligible aux aides MaPrimeRénov' et Coup de Pouce pour un investissement maîtrisé et des économies d'énergie grâce une efficacité saisonnière jusqu'à A+++.

Un appareil protégé pour les 10 ans à venir

Proposez l'offre garantie commerciale jusqu'à 10 ans pièces afin d'offrir à votre client la tranquillité d'esprit au moment de son investissement, grâce au suivi de son installation.

Daikin Altherma 3 H MT / 3 H HT

Version murale

La pompe à chaleur version murale simple service 3 H HT / 3 H MT offre de multiples possibilités. Un ballon déporté peut être couplé ainsi que l'option rafraîchissement.

Elle répond aux types de projets suivants :

- > Rénovation du système de chauffage avec conservation de la production d'eau chaude sanitaire existante. (exemple : ballon électrique remplacé récemment).
- > Rénovation du système de chauffage et d'eau chaude sanitaire mais le ballon d'eau chaude actuel est situé au plus proche de salle de bains et éloigné de la chaudière.
- > Lorsqu'il est nécessaire de séparer la production d'eau chaude sanitaire de la production de chauffage et qu'un système comme un chauffe-eau thermodynamique ou alors un chauffe-eau solaire est déjà en place.

Discrétion et compacité

L'unité intérieure s'accroche au mur de manière visible ou dans de petits espaces (placards, meubles de cuisine...).

Tous les composants hydrauliques sont intégrés dans l'unité intérieure : vase d'expansion, circulateur, appoint électrique, interface machine, etc.



Durée de vie prolongée

Pour protéger la pompe à chaleur, Daikin intègre directement un pot de décantation avec anneau magnétique dans ses unités intérieures.

Références unités murales	Usines	Commerciales
Daikin Altherma 3 H MT	ETBH12EA6V/9W	ETBH12E6V/9W

A : Groupe fabriqué dans l'usine Daikin en Belgique

Références unités murales	Usines	Commerciales
Daikin Altherma 3 H HT	ETBH16EA6V7/9W7	ETBH16E6V7/9W7

Livré avec

a à d	Notices
e	Carte WLAN (x 1)
f	Joint d'étanchéité pour vannes d'arrêt (circuit d'eau du chauffage) (x 4)
g	Vanne d'arrêt 1" M/F (livrée dans un sachet et à installer sur site) (x 2)
h	Soupape différentielle 3/4" M/F (x 1)
i	Support mural (x 1)

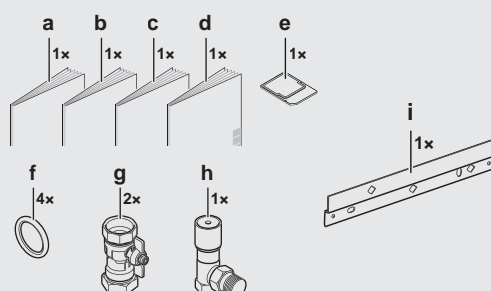

PAC Air/Eau Chaud Seul Haute Température 65 °C Daikin Altherma 3 H MT W • Version murale



+ d'infos techniques
<https://lead.me/ETBH12E6V-EPRA08-12EV>
<https://lead.me/ETBH12E9W-EPRA08-12EW>

Informations techniques

Type	Monophasée (appoint 6 kW de série)			Triphasée (appoint 9 kW de série)		
	Taille 8	Taille 10	Taille 12	Taille 8	Taille 10	Taille 12
Groupe extérieur	EPRA08EV3	EPRA10EV3	EPRA12EV3	EPRA08EW1	EPRA10EW1	EPRA12EW1
Unité intérieure	ETBH12E6V	ETBH12E6V	ETBH12E6V	ETBH12E9W	ETBH12E9W	ETBH12E9W
Puissances calorifiques à -7 °C / +60 °C	7,75 kW	9,75 kW	11,33 kW	7,75 kW	9,75 kW	11,33 kW

Performances

Performances saisonnières Chauffage climat moyen		Monophasée (appoint 6 kW de série)			Triphasée (appoint 9 kW de série)		
SCOP* (35 °C / 55 °C)		4,69 / 3,41	4,71 / 3,43	4,71 / 3,43	4,81 / 3,52	4,84 / 3,53	4,84 / 3,53
Rendement saisonnier* (35 °C / 55 °C)	%	184 / 134	186 / 134	186 / 134	190 / 138	191 / 138	191 / 138
Label (35 °C / 55 °C)		A+++ / A++	A+++ / A++	A+++ / A++	A+++ / A++	A+++ / A++	A+++ / A++
Acoustique		Monophasée (appoint 6 kW de série)			Triphasée (appoint 9 kW de série)		
Puissance acoustique (extérieur / intérieur)*	dB(A)	53 / 44	53 / 44	53 / 44	53 / 44	53 / 44	53 / 44
Performance max. en chauffage (dégivrage inclus)		Monophasée (appoint 6 kW de série)			Triphasée (appoint 9 kW de série)		
Puissance calorifique à -7 °C / +55 °C	kW	7,55	9,10	10,58	7,55	9,10	10,58
COP à -7 °C / +55 °C		2,05	2,17	2,13	2,13	2,26	2,21
Puissance calorifique à -7 °C / +60 °C	kW	7,75	9,75	11,33	7,75	9,75	11,33
COP à -7 °C / +60 °C		1,97	1,96	1,92	2,07	2,04	2,00
Puissance calorifique à -7 °C / +65 °C	kW	8,00	9,25	10,75	8,00	9,25	10,75
COP à -7 °C / +65 °C		1,81	1,80	1,77	1,90	1,89	1,84

Groupe extérieur

Caractéristiques frigorifiques		Monophasée (appoint 6 kW de série)			Triphasée (appoint 9 kW de série)		
Compresseur / Fluide		Scroll / R-32			Scroll / R-32		
Charge / Eq. CO2	kg / T	3,25 / 2,19			3,25 / 2,19		
Caractéristiques hydrauliques		Monophasée (appoint 6 kW de série)			Triphasée (appoint 9 kW de série)		
Diamètre de raccordement hydraulique	" / mm	1 / 26 x 34			1 / 26 x 34		
Plage de fonctionnement côté air		Monophasée (appoint 6 kW de série)			Triphasée (appoint 9 kW de série)		
Chauffage	°C	-28 ~ 35			-28 ~ 35		
ECS	°C	-28 ~ 35			-28 ~ 35		
Caractéristiques générales		Monophasée (appoint 6 kW de série)			Triphasée (appoint 9 kW de série)		
Alimentation électrique	V/Ph/Hz	230 / V3 / 1~ / 50			400 / V3 N~ / 50		
Niveau de pression sonore (1)	dB(A)	31			31		
Dimensions (capot et grilles inclus) - H x L x P	mm	1 003 x 1 270 x 533			1 003 x 1 270 x 533		
Poids de l'unité	kg	118			118		

Unité intérieure

Plage de fonctionnement côté eau		Monophasée (appoint 6 kW de série)			Triphasée (appoint 9 kW de série)		
Chauffage (2)	°C	18 ~ 65			18 ~ 65		
ECS (3)	°C	10 ~ 65			10 ~ 65		
Caractéristiques générales		Monophasée (appoint 6 kW de série)			Triphasée (appoint 9 kW de série)		
Appoint électrique de série à étage	kW	6 (2 / 2-4 / 2-6)			9 (3 / 3-6 / 3-9)		
Volume d'eau mini. requis (chauff./rafraich.)	L	20 / 20			20 / 20		
Vase d'expansion chauffage	L	10			10		
Niveau de pression sonore (4)	dB(A)	30			30		
Dimensions - H x L x P (hors boutons)	mm	840 x 440 x 390			840 x 440 x 390		
Poids de l'unité	kg	37			37		
Raccordements hydrauliques		Monophasée (appoint 6 kW de série)			Triphasée (appoint 9 kW de série)		
Diamètre de sortie réseau chauffage	" / mm	1 / 26 x 34			1 / 26 x 34		

Pour plus d'informations sur les données de raccordement électrique, rendez-vous en p.68. *Données certifiées HP Keymark.

(1) Niveau sonore à 5 m / 1,5 m du sol et pour un champ libre directivité 2. (2) Sortie d'eau à 65 °C jusqu'à -15 °C extérieur. (3) Production d'Eau Chaude Sanitaire à 65 °C jusqu'à -15 °C extérieur. (4) Niveau sonore à 1 m et 1,5 m du sol et pour un champ libre directivité 2.

Tarifs

Groupe extérieur	EPRA08EV3	EPRA10EV3	EPRA12EV3	EPRA08EW1	EPRA10EW1	EPRA12EW1
Prix € HT groupe extérieur	6 523	6 951	7 379	6 523	6 951	7 379
+ éco-participation	19,17	19,17	19,17	19,17	19,17	19,17
Unité intérieure	ETBH12E6V	ETBH12E6V	ETBH12E6V	ETBH12E9W	ETBH12E9W	ETBH12E9W
Prix € HT unité intérieure	5 427	5 427	5 427	5 427	5 427	5 427
+ éco-participation	8,33	8,33	8,33	8,33	8,33	8,33
Prix € HT de l'ensemble	11 950	12 378	12 806	11 950	12 378	12 806
+ éco-participation	27,50	27,50	27,50	27,50	27,50	27,50

Accessoires (p. 142)

Kit rafraîchissement (en option)	EKHBCONV - 307 € HT
----------------------------------	---------------------

Mise en service* pour pompe à chaleur Air/Eau avec liaison hydraulique

Garantie 1 an main-d'œuvre	250.MPR_ALTHS_01 - 390,00 € HT
Garantie 2 ans main-d'œuvre	250.MPR_ALTHS_02 - 561,00 € HT

* Les tarifs des mises en service mentionnés ci-dessus sont applicables à partir du 01/04/2023.

PAC Air/Eau Chaud Seul Haute Température 70 °C

Daikin Altherma 3 H HT W • Version murale



+ d'infos techniques
<https://lead.me/ETBH16E6V7-EPRA14-18DV7>
<https://lead.me/ETBH16E9W7-EPRA14-18DW7>

Informations techniques

Type	Monophasée (appoint 6 kW de série)			Triphasée (appoint 9 kW de série)		
	Taille 14	Taille 16	Taille 18	Taille 14	Taille 16	Taille 18
Groupe extérieur	EPRA14DV37	EPRA16DV37	EPRA18DV37	EPRA14DW17	EPRA16DW17	EPRA18DW17
Unité intérieure	ETBH16E6V7	ETBH16E6V7	ETBH16E6V7	ETBH16E9W7	ETBH16E9W7	ETBH16E9W7
Puissances calorifiques à -7 °C / +60 °C	10,05 kW	11,44 kW	11,97 kW	10,47 kW	11,91 kW	12,47 kW

Performances

Performances saisonnières Chauffage climat moyen		Monophasée (appoint 6 kW de série)			Triphasée (appoint 9 kW de série)		
SCOP* (35 °C / 55 °C)	%	4,51 / 3,58	4,51 / 3,58	4,51 / 3,58	4,71 / 3,57	4,71 / 3,57	4,71 / 3,57
Rendement saisonnier* (35 °C / 55 °C)	%	177 / 140	177 / 140	177 / 140	186 / 140	186 / 140	186 / 140
Label (35 °C / 55 °C)		A+++ / A++	A+++ / A++	A+++ / A++	A+++ / A++	A+++ / A++	A+++ / A++
Acoustique		Monophasée (appoint 6 kW de série)			Triphasée (appoint 9 kW de série)		
Puissance acoustique (extérieur / intérieur)*	dB(A)	54 / 44	54 / 44	54 / 44	54 / 44	54 / 44	54 / 44
Performance max. en chauffage (dégivrage inclus)		Monophasée (appoint 6 kW de série)			Triphasée (appoint 9 kW de série)		
Puissance calorifique à -7 °C / +60 °C	kW	10,05	11,44	11,97	10,47	11,91	12,47
COP à -7 °C / +60 °C		2,01	2,01	2,01	2,03	2,03	2,03
Puissance calorifique à -7 °C / +65 °C	kW	9,64	10,96	11,47	9,96	11,33	11,85
COP à -7 °C / +65 °C		1,87	1,87	1,87	1,81	1,81	1,81
Puissance calorifique à -7 °C / +70 °C	kW	8,61	9,68	10,76	9,86	11,10	12,33
COP à -7 °C / +70 °C		1,72	1,72	1,72	1,77	1,77	1,77

Groupe extérieur

Caractéristiques frigorifiques		Monophasée (appoint 6 kW de série)			Triphasée (appoint 9 kW de série)		
Compresseur / Fluide		Scroll / R-32			Scroll / R-32		
Charge / Eq. CO ₂	kg/T	4,20 / 2,84			4,20 / 2,84		
Caractéristiques hydrauliques		Monophasée (appoint 6 kW de série)			Triphasée (appoint 9 kW de série)		
Diamètre de raccordement hydraulique	" / mm	1 / 26 x 34			1 / 26 x 34		
Plage de fonctionnement côté air		Monophasée (appoint 6 kW de série)			Triphasée (appoint 9 kW de série)		
Chauffage	°C	-28 ~ 35			-28 ~ 35		
ECS	°C	-25 ~ 35			-25 ~ 35		
Caractéristiques générales		Monophasée (appoint 6 kW de série)			Triphasée (appoint 9 kW de série)		
Alimentation électrique	V/Ph/Hz	230 / V3 / 1~ / 50			400 / V3 N~ / 50		
Niveau de pression sonore (1)	dB(A)	32			32		
Dimensions (capot et grilles inclus) - H x L x P	mm	1 003 x 1 270 x 533			1 003 x 1 270 x 533		
Poids de l'unité	kg	146			151		

Unité intérieure

Plage de fonctionnement côté eau		Monophasée (appoint 6 kW de série)			Triphasée (appoint 9 kW de série)		
Chauffage (2)	°C	18 ~ 70			18 ~ 70		
ECS (3)	°C	10 ~ 63			10 ~ 63		
Caractéristiques générales		Monophasée (appoint 6 kW de série)			Triphasée (appoint 9 kW de série)		
Appoint électrique de série à étage	kW	6 (2 / 2-4 / 2-6)			9 (3 / 3-6 / 3-9)		
Volume d'eau mini. requis (chauff. / rafraich.)	L	20 / 20			20 / 20		
Vase d'expansion chauffage	L	10			10		
Niveau de pression sonore (4)	dB(A)	30			30		
Dimensions - H x L x P (hors boutons)	mm	840 x 440 x 390			840 x 440 x 390		
Poids de l'unité	kg	38			38		
Raccordements hydrauliques		Monophasée (appoint 6 kW de série)			Triphasée (appoint 9 kW de série)		
Diamètre de sortie réseau chauffage	" / mm	1 / 26 x 34			1 / 26 x 34		

Pour plus d'informations sur les données de raccordement électrique, rendez-vous en p. 68. *Données certifiées HP Keymark.

(1) Niveau sonore à 5 m / 1,5 m du sol et pour un champ libre directivité 2. (2) Sortie d'eau à 70 °C jusqu'à -15 °C extérieur. (3) Production d'Eau Chaude Sanitaire à 63 °C jusqu'à -15 °C extérieur. (4) Niveau sonore à 1 m et 1,5 m du sol et pour un champ libre directivité 2.

Tarifs

Groupe extérieur	EPRA14DV37	EPRA16DV37	EPRA18DV37	EPRA14DW17	EPRA16DW17	EPRA18DW17
Prix € HT groupe extérieur	8 020	8 732	10 102	8 020	8 732	10 102
+ éco-participation	19,17	19,17	19,17	19,17	19,17	19,17
Unité intérieure	ETBH16E6V7	ETBH16E6V7	ETBH16E6V7	ETBH16E9W7	ETBH16E9W7	ETBH16E9W7
Prix € HT unité intérieure	5 763	5 763	5 763	5 763	5 763	5 763
+ éco-participation	8,33	8,33	8,33	8,33	8,33	8,33
Prix € HT de l'ensemble	13 783	14 495	15 865	13 783	14 495	15 865
+ éco-participation	27,50	27,50	27,50	27,50	27,50	27,50

Accessoires (p. 142)

Kit rafraîchissement (en option)	EKHBCONV - 307 € HT
----------------------------------	---------------------

Mise en service* pour pompe à chaleur Air/Eau avec liaison hydraulique

Garantie 1 an main-d'œuvre	250.MPR_ALTHS_01 - 390,00 € HT
Garantie 2 ans main-d'œuvre	250.MPR_ALTHS_02 - 561,00 € HT

* Les tarifs des mises en service mentionnés ci-dessus sont applicables à partir du 01/04/2023.

Daikin Altherma 3 H MT / 3 H HT F

Chauffage + Eau Chaude Sanitaire

1 ou 2 zones

Monophasée / Triphasée

Tailles 8 - 10 - 12 - 14 - 16 - 18

EPRA-E/D7 · ETV(H/Z)-E/E7

Services
connectés

DE SÉRIE

Pilotage à distance via Onecta
Contrôle vocal via Google Assistant
et Amazon Alexa
Compatible maison connectée
via Somfy, Niko et Sowe



Confort garanti en hiver

Le système de chauffage maintient une température de sortie d'eau jusqu'à 70 °C à une température négative de -15 °C extérieur. **Idéale pour des températures extrêmes.**

Le son du silence, avec un groupe quasi inaudible

Un groupe extérieur ultra-silencieux avec une pression sonore à partir de 31 dB(A) à 5 m (champ libre, directivité 2) - niveau sonore perçu en forêt.

Idéale pour les projets de rénovation

Éligible aux aides MaPrimeRénov' et Coup de Pouce pour un investissement maîtrisé et des économies d'énergie grâce à une efficacité saisonnière jusqu'à A+++.

Un appareil protégé pour les 10 ans à venir

Proposez l'offre garantie commerciale jusqu'à 10 ans pièces afin d'offrir à votre client la tranquillité d'esprit au moment de son investissement, grâce au suivi de son installation.

Daikin Altherma 3 H MT / 3 H HT

Modèle au sol avec ballon d'Eau Chaude Sanitaire intégré

Lors d'une rénovation d'un système de chauffage et d'eau chaude sanitaire tout en gardant un réseau et des émetteurs existants, il est possible de remplacer le système actuel par un groupe extérieur et une unité intérieure incluant tous les composants, dont le ballon servant à produire l'eau chaude sanitaire. Cette solution est aussi envisageable lors de la construction de maisons neuves.

La Daikin Altherma 3 H MT/3 H HT en version au sol est disponible en différentes versions et dépend :

- > Des raccordements électriques (Version Monophasée et Triphasée)
- > Des différentes zones de chauffage et de rafraîchissement (maison à étage ou de plain-pied)
- > Du nombre de personnes habitant dans le logement (Ballon ECS Intégré de 180 L ou 230 L).

Permet de profiter de chaque m² habitable d'un logement

Tous les composants hydrauliques sont intégrés dans le modèle au sol, vase d'expansion, circulateur appoint électrique unifié, ballon d'Eau Chaude Sanitaire.

Un ballon d'eau chaude sanitaire intégré pensé pour durer dans le temps et faire des économies

Fabriqué en Inox, le ballon d'Eau Chaude Sanitaire est résistant à la corrosion et ne nécessite pas d'anode magnésium, ni d'entretien particulier.

Une couche d'isolation autour du ballon permet de garder l'Eau Chaude Sanitaire à température et de ne pas avoir à réchauffer celle-ci inutilement lorsqu'elle n'est pas utilisée.

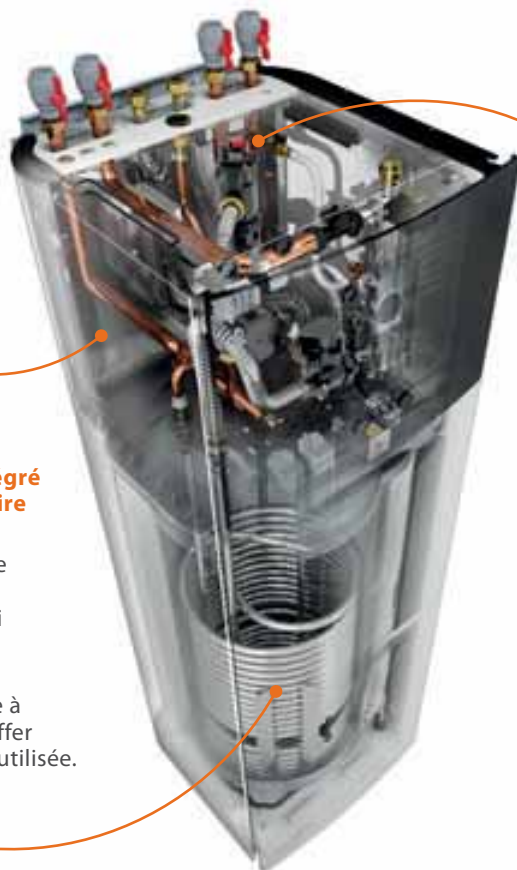

Durée de vie prolongée

Pour protéger la pompe à chaleur, Daikin intègre directement un pot de décantation avec anneau magnétique dans ses unités intérieures.

Références unités au sol	Usines	Commerciales
Daikin Altherma 3 H MT	ETVH/Z-12S18E(A/J)6V/9W ETVH/Z-12S23E(A/J)6V/9W	ETVH/Z-12S18E(6V/9W) ETVH/Z-12S23E(6V/9W)

Références unités au sol	Usines	Commerciales
Daikin Altherma 3 H HT	ETVH/Z-16S18E(A/J)6V/9W(7) ETVH/Z-16S23E(A/J)6V/9W(7)	ETVH/Z-16S18E(6V/9W)7 ETVH/Z-16S23E(6V/9W)7

A : Groupe fabriqué dans l'usine Daikin en Belgique

J : Unité fabriquée dans l'usine Daikin en République tchèque

Livré avec

a	Vanne d'arrêt en diamètre 1" M/F (livrée dans un sachet et à installer sur site) : 1 Zone (x 2) et 2 Zones (x 4)
b	Soupape différentielle 3/4" M/F (x 1)
c à f	Notices
g	Carte WLAN (x 1)
h	Joint d'étanchéité pour vannes d'arrêt (circuit d'eau du chauffage) (x 6)
i	Joint d'étanchéité pour vannes d'arrêt (circuit d'Eau Chaude Sanitaire) (x 4)
j	Ruban d'étanchéité pour l'entrée du câblage à basse tension (x 1)

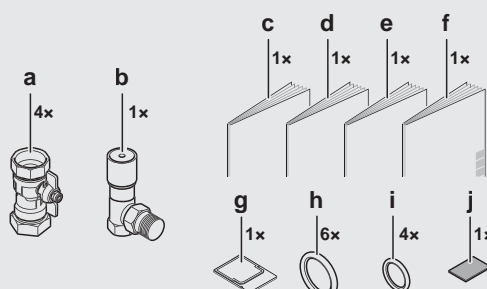

PAC Air/Eau Double Service Moyenne Température 65°C Daikin Altherma 3 H MT F • Version au sol • 1 Zone



+ d'infos techniques
<https://lead.me/ETVH12E9V-EPRA08-12EV>
<https://lead.me/ETVH12E9W-EPRA08-12EW>

Informations techniques

Type	Monophasée (appoint 6 kW de série)						Triphasée (appoint 9 kW de série)					
	Taille 8		Taille 10		Taille 12		Taille 8		Taille 10		Taille 12	
Taille	180 L	230 L	180 L	230 L	180 L	230 L	180 L	230 L	180 L	230 L	180 L	230 L
Volume ballon ECS en Inox	180 L		230 L		180 L		230 L		180 L		230 L	
Groupe extérieur	EPRA08EV3		EPRA10EV3		EPRA12EV3		EPRA08EW1		EPRA10EW1		EPRA12EW1	
Unité intérieure	ETVH12S18E6V	ETVH12S23E6V	ETVH12S18E6V	ETVH12S23E6V	ETVH12S18E6V	ETVH12S23E6V	ETVH12S18E9W	ETVH12S23E9W	ETVH12S18E9W	ETVH12S23E9W	ETVH12S18E9W	ETVH12S23E9W
Puissances calorifiques à -7 °C / +60 °C	7,75 kW		9,75 kW		11,33 kW		7,75 kW		9,75 kW		11,33 kW	

Performances

Performances saisonnières Chauffage climat moyen		Taille 8		Taille 10		Taille 12		Taille 8		Taille 10		Taille 12	
SCOP* (35 °C / 55 °C)		4,69 / 3,41		4,71 / 3,43		4,71 / 3,43		4,81 / 3,52		4,84 / 3,53		4,84 / 3,53	
Rendement saisonnier* (35 °C / 55 °C)	%	184 / 134		186 / 134		186 / 134		190 / 138		191 / 138		191 / 138	
Label (35 °C / 55 °C)		A+++ / A++		A+++ / A++		A+++ / A++		A+++ / A++		A+++ / A++		A+++ / A++	
Performances saisonnières ECS climat moyen (EN16147)		Taille 8		Taille 10		Taille 12		Taille 8		Taille 10		Taille 12	
Profil de puisage déclaré 180 L/230 L		L / XL		L / XL		L / XL		L / XL		L / XL		L / XL	
Label 180 L/230 L		A+ / A+		A+ / A+		A+ / A+		A+ / A+		A+ / A+		A+ / A+	
Rendement saisonnier* 180 L/230 L	%	117 / 126		117 / 126		117 / 126		120 / 130		120 / 130		120 / 130	
Acoustique		Taille 8		Taille 10		Taille 12		Taille 8		Taille 10		Taille 12	
Puissance acoustique (extérieur / intérieur)*	dB(A)	53 / 44		53 / 44		53 / 44		53 / 44		53 / 44		53 / 44	
Performance max. en chauffage (dégivrage inclus)		Taille 8		Taille 10		Taille 12		Taille 8		Taille 10		Taille 12	
Puissance calorifique à -7 °C / +55 °C	kW	7,55		9,10		10,58		7,55		9,10		10,58	
COP à -7 °C / +55 °C		2,05		2,17		2,13		2,13		2,26		2,21	
Puissance calorifique à -7 °C / +60 °C	kW	7,75		9,75		11,33		7,75		9,75		11,33	
COP à -7 °C / +60 °C		1,97		1,96		1,92		2,07		2,04		2,00	
Puissance calorifique à -7 °C / +65 °C	kW	8,00		9,25		10,75		8,00		9,25		10,75	
COP à -7 °C / +65 °C		1,81		1,80		1,77		1,90		1,89		1,84	

Groupe extérieur

Caractéristiques frigorifiques		Taille 8		Taille 10		Taille 12		Taille 8		Taille 10		Taille 12	
Compresseur / Fluide		Scroll / R-32		Scroll / R-32		Scroll / R-32		Scroll / R-32		Scroll / R-32		Scroll / R-32	
Charge / Eq. CO ₂	kg / T	3,25 / 2,19		3,25 / 2,19		3,25 / 2,19		3,25 / 2,19		3,25 / 2,19		3,25 / 2,19	
Caractéristiques hydrauliques		Taille 8		Taille 10		Taille 12		Taille 8		Taille 10		Taille 12	
Diamètre de raccordement hydraulique	" / mm	1 / 26 x 34		1 / 26 x 34		1 / 26 x 34		1 / 26 x 34		1 / 26 x 34		1 / 26 x 34	
Plage de fonctionnement côté air		Taille 8		Taille 10		Taille 12		Taille 8		Taille 10		Taille 12	
Chauffage	°C	-28 ~ 35		-28 ~ 35		-28 ~ 35		-28 ~ 35		-28 ~ 35		-28 ~ 35	
ECS	°C	-28 ~ 35		-28 ~ 35		-28 ~ 35		-28 ~ 35		-28 ~ 35		-28 ~ 35	
Caractéristiques générales		Taille 8		Taille 10		Taille 12		Taille 8		Taille 10		Taille 12	
Alimentation électrique	V/Ph/Hz	230 / V3 / 1~ / 50		230 / V3 / 1~ / 50		230 / V3 / 1~ / 50		400 / V3 N~ / 50		400 / V3 N~ / 50		400 / V3 N~ / 50	
Niveau de pression sonore (1)	dB(A)	31		31		31		31		31		31	
Dimensions (capot et grilles inclus) - H x L x P	mm	1 003 x 1 270 x 533		1 003 x 1 270 x 533		1 003 x 1 270 x 533		1 003 x 1 270 x 533		1 003 x 1 270 x 533		1 003 x 1 270 x 533	
Poids de l'unité	kg	118		118		118		118		118		118	

Unité intérieure

COP 180 L / 230 L		Taille 8		Taille 10		Taille 12		Taille 8		Taille 10		Taille 12	
COP 180 L / 230 L		2,72 / 2,96		2,72 / 2,96		2,72 / 2,96		2,80 / 3,05		2,80 / 3,05		2,80 / 3,05	
Durée de mise en temp. 180 L / 230 L	h / min	1h57 / 2h14		1h57 / 2h14		1h57 / 2h14		1h57 / 2h14		1h57 / 2h14		1h57 / 2h14	
Temp. eau chaude de référence	°C	52,5		52,5		52,5		52,5		52,5		52,5	
Volume d'ECS utilisable à 40 °C (Vmax) 180 L / 230 L	L	240 / 298		240 / 298		240 / 298		240 / 298		240 / 298		240 / 298	
Plage de fonctionnement côté eau		Taille 8		Taille 10		Taille 12		Taille 8		Taille 10		Taille 12	
Chauffage (2)	°C	18 ~ 65		18 ~ 65		18 ~ 65		18 ~ 65		18 ~ 65		18 ~ 65	
ECS (3)	°C	10 ~ 65		10 ~ 65		10 ~ 65		10 ~ 65		10 ~ 65		10 ~ 65	
Caractéristiques générales		Taille 8		Taille 10		Taille 12		Taille 8		Taille 10		Taille 12	
Appoint électrique de série à étage	kW	6 (2 / 2-4 / 2-6)		6 (2 / 2-4 / 2-6)		6 (2 / 2-4 / 2-6)		9 (3 / 3-6 / 3-9)		9 (3 / 3-6 / 3-9)		9 (3 / 3-6 / 3-9)	
Volume d'eau mini. requis (chauff. / rafraich.)	L	0 / 20		0 / 20		0 / 20		0 / 20		0 / 20		0 / 20	
Vase d'expansion chauffage	L	10		10		10		10		10		10	
Niveau de pression sonore (4)	dB(A)	30		30		30		30		30		30	
Dimensions - H x L x P (hors boutons) 180 L / 230 L	mm	1 650 x 595 x 600 / 1 850 x 595 x 600		1 650 x 595 x 600 / 1 850 x 595 x 600		1 650 x 595 x 600 / 1 850 x 595 x 600		1 650 x 595 x 600 / 1 850 x 595 x 600		1 650 x 595 x 600 / 1 850 x 595 x 600		1 650 x 595 x 600 / 1 850 x 595 x 600	
Poids de l'unité 180 L / 230 L	kg	108 / 117		108 / 117		108 / 117		108 / 117		108 / 117		108 / 117	
Raccordements hydrauliques		Taille 8		Taille 10		Taille 12		Taille 8		Taille 10		Taille 12	
Diamètre de sortie réseau chauffage	" / mm	1 / 26 x 34		1 / 26 x 34		1 / 26 x 34		1 / 26 x 34		1 / 26 x 34		1 / 26 x 34	
Diamètre de sortie réseau ECS et bouclage ECS	" / mm	3/4 / 20 x 27		3/4 / 20 x 27		3/4 / 20 x 27		3/4 / 20 x 27		3/4 / 20 x 27		3/4 / 20 x 27	

Pour plus d'informations sur les données de raccordement électrique, rendez-vous en p. 68. *Données certifiées HP Keymark.

(1) Niveau sonore à 5 m / 1,5 m du sol et pour un champ libre directivité 2. (2) Sortie d'eau à 65 °C jusqu'à -15 °C extérieur. (3) Production d'Eau Chaude Sanitaire à 65 °C jusqu'à -15 °C extérieur. (4) Niveau sonore à 1 m et 1,5 m du sol et pour un champ libre directivité 2.

Tarifs

Groupe extérieur	EPRA08EV3	EPRA10EV3	EPRA12EV3	EPRA08EW1	EPRA10EW1	EPRA12EW1
Prix € HT groupe extérieur + éco-participation	6 523 19,17	6 951 19,17	7 379 19,17	6 523 19,17	6 951 19,17	7 379 19,17
Unité intérieure avec ballon 180 L	ETVH12S18E6V	ETVH12S18E6V	ETVH12S18E6V	ETVH12S18E9W	ETVH12S18E9W	ETVH12S18E9W
Prix € HT unité intérieure + éco-participation	8 114 8,33	8 114 8,33	8 114 8,33	8 114 8,33	8 114 8,33	8 114 8,33
Prix € HT de l'ensemble (groupe ext. + ballon 180 L) + éco-participation	14 637 27,50	15 065 27,50	15 493 27,50	14 637 27,50	15 065 27,50	15 493 27,50
Unité intérieure avec ballon 230 L	ETVH12S23E6V	ETVH12S23E6V	ETVH12S23E6V	ETVH12S23E9W	ETVH12S23E9W	ETVH12S23E9W
Prix € HT unité intérieure + éco-participation	8 432 8,33	8 432 8,33	8 432 8,33	8 432 8,33	8 432 8,33	8 432 8,33
Prix € HT de l'ensemble (groupe ext. + ballon 230 L) + éco-participation	14 955 27,50	15 384 27,50	15 811 27,50	14 955 27,50	15 384 27,50	15 811 27,50

Accessoires (p. 142)

Kit rafraîchissement (en option)	EKHVCONV4 - 322 € HT
----------------------------------	----------------------

Mise en service* PAC Air/Eau avec liaison hydraulique Mise en service garantie **1 an** - 250.MPR_ALTHS_01 - **390,00 € HT** • Mise en service garantie **2 ans** - 250.MPR_ALTHS_02 - **561,00 € HT**

* Les tarifs des mises en service mentionnés ci-dessus sont applicables à partir du 01/04/2023.

PAC Air/Eau Double Service Haute Température 65 °C Daikin Altherma 3 H MT F • Version au sol • 2 Zones



+ d'infos techniques
<https://lead.me/ETVZ12E6V-EPRA08-12EV>
<https://lead.me/ETVZ12E9W-EPRA08-12EW>

Informations techniques

Type	Monophasée (appoint 6 kW de série)						Triphasée (appoint 9 kW de série)					
	Taille 8		Taille 10		Taille 12		Taille 8		Taille 10		Taille 12	
Taille	180 L	230 L	180 L	230 L	180 L	230 L	180 L	230 L	180 L	230 L	180 L	230 L
Volume ballon ECS en Inox	180 L		230 L		180 L		230 L		180 L		230 L	
Groupe extérieur	EPRA08EV3		EPRA10EV3		EPRA12EV3		EPRA08EW1		EPRA10EW1		EPRA12EW1	
Unité intérieure	ETVZ12S18E6V	ETVZ12S23E6V	ETVZ12S18E6V	ETVZ12S23E6V	ETVZ12S18E6V	ETVZ12S23E6V	ETVZ12S18E9W	ETVZ12S23E9W	ETVZ12S18E9W	ETVZ12S23E9W	ETVZ12S18E9W	ETVZ12S23E9W
Puissances calorifiques à -7 °C / +60 °C	7,75 kW		9,75 kW		11,33 kW		7,75 kW		9,75 kW		11,33 kW	

Performances

Performances saisonnières Chauffage climat moyen		SCOP* (35 °C / 55 °C)		Rendement saisonnier* (35 °C / 55 °C)		Label (35 °C / 55 °C)	
		4,69 / 3,41	4,71 / 3,43	4,71 / 3,43	4,81 / 3,52	4,84 / 3,53	4,84 / 3,53
		184 / 134	186 / 134	186 / 134	190 / 138	191 / 138	191 / 138
		A+++ / A++	A+++ / A++	A+++ / A++	A+++ / A++	A+++ / A++	A+++ / A++
Performances saisonnières ECS climat moyen (EN16147)		Profil de puisage déclaré 180 L / 230 L		Label 180 L / 230 L		Rendement saisonnier* 180 L / 230 L	
		L / XL	L / XL	L / XL	L / XL	L / XL	L / XL
		A+ / A+	A+ / A+	A+ / A+	A+ / A+	A+ / A+	A+ / A+
		117 / 126	117 / 126	117 / 126	120 / 130	120 / 130	120 / 130
Acoustique		Puissance acoustique (extérieur / intérieur)*		Performance max. en chauffage (dégivrage inclus)		Puissance calorifique à -7 °C / +55 °C	
		53 / 44	53 / 44	53 / 44	53 / 44	53 / 44	53 / 44
		7,55	9,10	10,58	7,55	9,10	10,58
		2,05	2,17	2,13	2,13	2,26	2,21
		7,75	9,75	11,33	7,75	9,75	11,33
		1,97	1,96	1,92	2,07	2,04	2,00
		8,00	9,25	10,75	8,00	9,25	10,75
		1,81	1,80	1,77	1,90	1,89	1,84

Groupe extérieur

Caractéristiques frigorifiques		Compresseur / Fluide		Charge / Eq. CO ₂	
		Scroll / R-32		Scroll / R-32	
		3,25 / 2,19		3,25 / 2,19	
Caractéristiques hydrauliques		Diamètre de raccordement hydraulique		Plage de fonctionnement côté air	
		1 / 26 x 34		1 / 26 x 34	
		-28 ~ 25		-28 ~ 25	
		-28 ~ 35		-28 ~ 35	
Caractéristiques générales		Alimentation électrique		Niveau de pression sonore (1)	
		230 / V3 / 1~ / 50		400 / V3 N~ / 50	
		31		31	
		1 003 x 1 270 x 533		1 003 x 1 270 x 533	
		118		118	

Unité intérieure

COP 180 L / 230 L		Durée de mise en temp. 180 L / 230 L		Temp. eau chaude de référence	
		2,72 / 2,96	1h57 / 2h14	52,5	52,5
		2,80 / 3,05	1h57 / 2h14	240 / 298	240 / 298
Plage de fonctionnement côté eau		Chauffage (2)		ECS (3)	
		18 ~ 65		18 ~ 65	
		10 ~ 65		10 ~ 65	
Caractéristiques générales		Appoint électrique de série à étage		Volume d'eau mini. requis (chauff./ rafraich.)	
		6 (2 / 2-4 / 2-6)		0 / 20	
		9 (3 / 3-6 / 3-9)		0 / 20	
		10		10	
		30		30	
		1 650 x 595 x 600 / 1 850 x 595 x 600		1 650 x 595 x 600 / 1 850 x 595 x 600	
		114 / 122		114 / 122	
Raccordements hydrauliques		Diamètre de sortie réseau chauffage		Diamètre de sortie réseau ECS et bouclage ECS	
		1 / 26 x 34		1 / 26 x 34	
		3/4 / 20 x 27		3/4 / 20 x 27	

Pour plus d'informations sur les données de raccordement électrique, rendez-vous en p. 68. *Données certifiées HP Keymark.

(1) Niveau sonore à 5 m / 1,5 m du sol et pour un champ libre directivité 2. (2) Sortie d'eau à 65 °C jusqu'à -15 °C extérieur. (3) Production d'Eau Chaude Sanitaire à 65 °C jusqu'à -15 °C extérieur. (4) Niveau sonore à 1 m et 1,5 m du sol et pour un champ libre directivité 2.

Tarifs

Groupe extérieur	EPRA08EV3	EPRA10EV3	EPRA12EV3	EPRA08EW1	EPRA10EW1	EPRA12EW1
Prix € HT groupe extérieur	6 523	6 951	7 379	6 523	6 951	7 379
+ éco-participation	1917	1917	1917	1917	1917	1917
Unité intérieure avec ballon 180 L	ETVZ12S18E6V	ETVZ12S18E6V	ETVZ12S18E6V	ETVZ12S18E9W	ETVZ12S18E9W	ETVZ12S18E9W
Prix € HT unité intérieure	10 037	10 037	10 037	10 037	10 037	10 037
+ éco-participation	8,33	8,33	8,33	8,33	8,33	8,33
Prix € HT de l'ensemble (groupe ext. + ballon 180 L)	16 560	16 988	17 416	16 560	16 988	17 416
+ éco-participation	27,50	27,50	27,50	27,50	27,50	27,50
Unité intérieure avec ballon 230 L	ETVZ12S23E6V	ETVZ12S23E6V	ETVZ12S23E6V	ETVZ12S23E9W	ETVZ12S23E9W	ETVZ12S23E9W
Prix € HT unité intérieure	10 357	10 357	10 357	10 357	10 357	10 357
+ éco-participation	8,33	8,33	8,33	8,33	8,33	8,33
Prix € HT de l'ensemble (groupe ext. + ballon 230 L)	16 880	17 308	17 736	16 880	17 308	17 736
+ éco-participation	27,50	27,50	27,50	27,50	27,50	27,50

Accessoires (p. 142)

Kit rafraîchissement (en option)	EKHVCONV4 - 322 € HT
----------------------------------	----------------------

Mise en service* PAC Air/Eau avec liaison hydraulique Mise en service garantie 1 an - 250.MPR_ALTHS_01 - 390,00 € HT • Mise en service garantie 2 ans - 250.MPR_ALTHS_02 - 561,00 € HT

* Les tarifs des mises en service mentionnés ci-dessus sont applicables à partir du 01/04/2023.

Les informations présentées dans ce catalogue n'ont qu'un caractère documentaire et de vulgarisation. Ces informations doivent donc toujours être vérifiées. Daikin Airconditioning France ne saurait engager sa responsabilité en cas d'erreur ou de mauvaise interprétation.

PAC Air/Eau Double Service Haute Température 70 °C

Daikin Altherma 3 H HT F • Version au sol • 1 Zone



+ d'infos techniques
<https://lead.me/ETVH16E6V7-EPRA14-18DV7>
<https://lead.me/ETVH16E9W7-EPRA14-18DW7>

Informations techniques

Type	Monophasée (appoint 6 kW de série)						Triphasée (appoint 9 kW de série)					
	Taille 14		Taille 16		Taille 18		Taille 14		Taille 16		Taille 18	
Volume ballon ECS en Inox	180 L	230 L	180 L	230 L	180 L	230 L	180 L	230 L	180 L	230 L	180 L	230 L
Groupe extérieur	EPRA14DV37		EPRA16DV37		EPRA18DV37		EPRA14DW17		EPRA16DW17		EPRA18DW17	
Unité intérieure	ETVH16S18E6V7	ETVH16S23E6V7	ETVH16S18E6V7	ETVH16S23E6V7	ETVH16S18E6V7	ETVH16S23E6V7	ETVH16S18E9W7	ETVH16S23E9W7	ETVH16S18E9W7	ETVH16S23E9W7	ETVH16S18E9W7	ETVH16S23E9W7
Puissances calorifiques à -7 °C / +60 °C	10,05 kW		11,44 kW		11,97 kW		10,47 kW		11,91 kW		12,47 kW	

Performances

Performances saisonnières Chauffage climat moyen		Taille 14		Taille 16		Taille 18		Taille 14		Taille 16		Taille 18	
SCOP* (35 °C / 55 °C)		4,51 / 3,58		4,51 / 3,58		4,51 / 3,58		4,71 / 3,57		4,71 / 3,57		4,71 / 3,57	
Rendement saisonnier* (35 °C / 55 °C)	%	177 / 140		177 / 140		177 / 140		186 / 140		186 / 140		186 / 140	
Label (35 °C / 55 °C)		A+++ / A++		A+++ / A++		A+++ / A++		A+++ / A++		A+++ / A++		A+++ / A++	
Performances saisonnières ECS climat moyen (EN16147)		Taille 14		Taille 16		Taille 18		Taille 14		Taille 16		Taille 18	
Profil de puisage déclaré 180 L / 230 L		L / XL		L / XL		L / XL		L / XL		L / XL		L / XL	
Label 180 L / 230 L		A / A		A / A		A / A		A / A		A / A		A / A	
Rendement saisonnier* 180 L / 230 L	%	110 / 108		110 / 108		110 / 108		106 / 107		106 / 107		106 / 107	
Acoustique		Taille 14		Taille 16		Taille 18		Taille 14		Taille 16		Taille 18	
Puissance acoustique (extérieur / intérieur)*	dB(A)	54 / 44		54 / 44		54 / 44		54 / 44		54 / 44		54 / 44	
Performance max. en chauffage (dégivrage inclus)		Taille 14		Taille 16		Taille 18		Taille 14		Taille 16		Taille 18	
Puissance calorifique à -7 °C / +60 °C	kW	10,05		11,44		11,97		10,47		11,91		12,47	
COP à -7 °C / +60 °C		2,01		2,01		2,01		2,03		2,03		2,03	
Puissance calorifique à -7 °C / +65 °C	kW	9,64		10,96		11,47		9,96		11,33		11,85	
COP à -7 °C / +65 °C		1,87		1,87		1,87		1,81		1,81		1,81	
Puissance calorifique à -7 °C / +70 °C	kW	8,61		9,68		10,76		9,86		11,10		12,33	
COP à -7 °C / +70 °C		1,72		1,72		1,72		1,77		1,77		1,77	

Groupe extérieur

Caractéristiques frigorifiques		Taille 14		Taille 16		Taille 18		Taille 14		Taille 16		Taille 18	
Compresseur / Fluide		Scroll / R-32		Scroll / R-32		Scroll / R-32		Scroll / R-32		Scroll / R-32		Scroll / R-32	
Charge / Eq. CO ₂	kg / T	4,20 / 2,84		4,20 / 2,84		4,20 / 2,84		4,20 / 2,84		4,20 / 2,84		4,20 / 2,84	
Caractéristiques hydrauliques		Taille 14		Taille 16		Taille 18		Taille 14		Taille 16		Taille 18	
Diamètre de raccordement hydraulique	" / mm	1 / 26 x 34		1 / 26 x 34		1 / 26 x 34		1 / 26 x 34		1 / 26 x 34		1 / 26 x 34	
Plage de fonctionnement côté air		Taille 14		Taille 16		Taille 18		Taille 14		Taille 16		Taille 18	
Chauffage	°C	-28 ~ 35		-28 ~ 35		-28 ~ 35		-28 ~ 35		-28 ~ 35		-28 ~ 35	
ECS	°C	-25 ~ 35		-25 ~ 35		-25 ~ 35		-25 ~ 35		-25 ~ 35		-25 ~ 35	
Caractéristiques générales		Taille 14		Taille 16		Taille 18		Taille 14		Taille 16		Taille 18	
Alimentation électrique	V/Ph/Hz	230 / V3 / 1~ / 50		230 / V3 / 1~ / 50		230 / V3 / 1~ / 50		400 / V3 N~ / 50		400 / V3 N~ / 50		400 / V3 N~ / 50	
Niveau de pression sonore (1)	dB(A)	32		32		32		32		32		32	
Dimensions (capot et grilles inclus) - H x L x P	mm	1 003 x 1 270 x 533		1 003 x 1 270 x 533		1 003 x 1 270 x 533		1 003 x 1 270 x 533		1 003 x 1 270 x 533		1 003 x 1 270 x 533	
Poids de l'unité	kg	146		146		146		151		151		151	

Unité intérieure

COP 180 L / 230 L		Taille 14		Taille 16		Taille 18		Taille 14		Taille 16		Taille 18	
Durée de mise en temp. 180 L / 230 L	h - min	2,62 / 2,61		2,62 / 2,61		2,62 / 2,61		2,51 / 2,55		2,51 / 2,55		2,51 / 2,55	
Temp. eau chaude de référence	°C	1h06 / 1h19		1h06 / 1h19		1h06 / 1h19		1h06 / 1h19		1h06 / 1h19		1h06 / 1h19	
Temp. eau chaude de référence	°C	52,5		52,5		52,5		52,5		52,5		52,5	
Volume d'ECS utilisable à 40 °C (Vmax) 180 L / 230 L	L	240 / 298		240 / 298		240 / 298		240 / 298		240 / 298		240 / 298	
Plage de fonctionnement côté eau		Taille 14		Taille 16		Taille 18		Taille 14		Taille 16		Taille 18	
Chauffage (2)	°C	15 ~ 70		15 ~ 70		15 ~ 70		15 ~ 70		15 ~ 70		15 ~ 70	
ECS (3)	°C	10 ~ 63		10 ~ 63		10 ~ 63		10 ~ 63		10 ~ 63		10 ~ 63	
Caractéristiques générales		Taille 14		Taille 16		Taille 18		Taille 14		Taille 16		Taille 18	
Appoint électrique de série à étage	kW	6 (2 / 2-4 / 2-6)		6 (2 / 2-4 / 2-6)		6 (2 / 2-4 / 2-6)		9 (3 / 3-6 / 3-9)		9 (3 / 3-6 / 3-9)		9 (3 / 3-6 / 3-9)	
Volume d'eau mini. requis (chauff. / rafraich.)	L	20 / 20		20 / 20		20 / 20		20 / 20		20 / 20		20 / 20	
Vase d'expansion chauffage	L	10		10		10		10		10		10	
Niveau de pression sonore (4)	dB(A)	30		30		30		30		30		30	
Dimensions - H x L x P (hors boutons) 180 L / 230 L	mm	1 650 x 595 x 600 / 1 850 x 595 x 600		1 650 x 595 x 600 / 1 850 x 595 x 600		1 650 x 595 x 600 / 1 850 x 595 x 600		1 650 x 595 x 600 / 1 850 x 595 x 600		1 650 x 595 x 600 / 1 850 x 595 x 600		1 650 x 595 x 600 / 1 850 x 595 x 600	
Poids de l'unité 180 L / 230 L	kg	109 / 118		109 / 118		109 / 118		109 / 118		109 / 118		109 / 118	
Raccordements hydrauliques		Taille 14		Taille 16		Taille 18		Taille 14		Taille 16		Taille 18	
Diamètre de sortie réseau chauffage	" / mm	1 / 26 x 34		1 / 26 x 34		1 / 26 x 34		1 / 26 x 34		1 / 26 x 34		1 / 26 x 34	
Diamètre de sortie réseau ECS et bouclage ECS	" / mm	3/4 / 20 x 27		3/4 / 20 x 27		3/4 / 20 x 27		3/4 / 20 x 27		3/4 / 20 x 27		3/4 / 20 x 27	

Pour plus d'informations sur les données de raccordement électrique, rendez-vous en p.68. *Données certifiées HP Keymark.

(1) Niveau sonore à 5 m / 1,5 m du sol et pour un champ libre directivité 2. (2) Sortie d'eau à 70 °C jusqu'à -15 °C extérieur. (3) Production d'Eau Chaude Sanitaire à 63 °C jusqu'à -15 °C extérieur. (4) Niveau sonore à 1 m et 1,5 m du sol et pour un champ libre directivité 2.

Tarifs

Groupe extérieur	EPRA14DV37	EPRA16DV37	EPRA18DV37	EPRA14DW17	EPRA16DW17	EPRA18DW17
Prix € HT groupe extérieur	8 020	8 732	10 102	8 020	8 732	10 102
+ éco-participation	19,17	19,17	19,17	19,17	19,17	19,17
Unité intérieure avec ballon 180 L	ETVH16S18E6V7	ETVH16S18E6V7	ETVH16S18E6V7	ETVH16S18E9W7	ETVH16S18E9W7	ETVH16S18E9W7
Prix € HT unité intérieure	8 404	8 404	8 404	8 404	8 404	8 404
+ éco-participation	8,33	8,33	8,33	8,33	8,33	8,33
Prix € HT de l'ensemble (groupe ext. + ballon 180 L)	16 424	17 136	18 506	16 424	17 136	18 506
+ éco-participation	27,50	27,50	27,50	27,50	27,50	27,50
Unité intérieure avec ballon 230 L	ETVH16S23E6V7	ETVH16S23E6V7	ETVH16S23E6V7	ETVH16S23E9W7	ETVH16S23E9W7	ETVH16S23E9W7
Prix € HT unité intérieure	8 717	8 717	8 717	8 717	8 717	8 717
+ éco-participation	8,33	8,33	8,33	8,33	8,33	8,33
Prix € HT de l'ensemble (groupe ext. + ballon 230 L)	16 737	17 449	18 819	16 737	17 449	18 819
+ éco-participation	27,50	27,50	27,50	27,50	27,50	27,50

Accessoires (p. 142)	
Kit rafraîchissement (en option)	EKHVCONV4 - 322 € HT

Mise en service* PAC Air/Eau avec liaison hydraulique Mise en service garantie 1 an - 250.MPR_ALTHS_01 - 390,00 € HT • Mise en service garantie 2 ans - 250.MPR_ALTHS_02 - 561,00 € HT

* Les tarifs des mises en service mentionnés ci-dessus sont applicables à partir du 01/04/2023.

PAC Air/Eau Double Service Haute Température 70 °C

Daikin Altherma 3 H HT F • Version au sol • 2 Zones



+ d'infos techniques
<https://lead.me/ETVZ16E6V-EPRA14-18DV>
<https://lead.me/ETVZ16E9W-EPRA14-18DV>

Informations techniques

Type	Monophasée (appoint 6 kW de série)						Triphasée (appoint 9 kW de série)					
	Taille 14		Taille 16		Taille 18		Taille 14		Taille 16		Taille 18	
Taille	180 L	230 L	180 L	230 L	180 L	230 L	180 L	230 L	180 L	230 L	180 L	230 L
Volume ballon ECS en Inox	180 L / 230 L		180 L / 230 L		180 L / 230 L		180 L / 230 L		180 L / 230 L		180 L / 230 L	
Groupe extérieur	EPRA14DV37		EPRA16DV37		EPRA18DV37		EPRA14DW17		EPRA16DW17		EPRA18DW17	
Unité intérieure	ETVZ16S18E6V7	ETVZ16S23E6V7	ETVZ16S18E6V7	ETVZ16S23E6V7	ETVZ16S18E6V7	ETVH16S23E6V7	ETVZ16S18E9W7	ETVZ16S23E9W7	ETVZ16S18E9W7	ETVZ16S23E9W7	ETVZ16S18E9W7	ETVZ16S23E9W7
Puissances calorifiques à -7 °C / +60 °C	10,05 kW		11,44 kW		11,97 kW		10,47 kW		11,91 kW		12,47 kW	

Performances

Performances saisonnières Chauffage climat moyen		Taille 14		Taille 16		Taille 18		Taille 14		Taille 16		Taille 18	
SCOP* (35 °C / 55 °C)		4,51 / 3,58		4,51 / 3,58		4,51 / 3,58		4,71 / 3,57		4,71 / 3,57		4,71 / 3,57	
Rendement saisonnier* (35 °C / 55 °C)	%	177 / 140		177 / 140		177 / 140		186 / 140		186 / 140		186 / 140	
Label (35 °C / 55 °C)		A+++ / A++		A+++ / A++		A+++ / A++		A+++ / A++		A+++ / A++		A+++ / A++	
Performances saisonnières ECS climat moyen (EN16147)		L / XL		L / XL		L / XL		L / XL		L / XL		L / XL	
Profil de puilage déclaré 180 L / 230 L		A / A		A / A		A / A		A / A		A / A		A / A	
Rendement saisonnier* 180 L / 230 L	%	110 / 108		110 / 108		110 / 108		106 / 107		106 / 107		106 / 107	
Acoustique		54 / 44		54 / 44		54 / 44		54 / 44		54 / 44		54 / 44	
Puissance acoustique (extérieur / intérieur)*	dB(A)	54 / 44		54 / 44		54 / 44		54 / 44		54 / 44		54 / 44	
Performance max. en chauffage (dégivrage inclus)		10,05		11,44		11,97		10,47		11,91		12,47	
Puissance calorifique à -7 °C / +60 °C	kW	10,05		11,44		11,97		10,47		11,91		12,47	
COP à -7 °C / +60 °C		2,01		2,01		2,01		2,03		2,03		2,03	
Puissance calorifique à -7 °C / +65 °C	kW	9,64		10,96		11,47		9,96		11,33		11,85	
COP à -7 °C / +65 °C		1,87		1,87		1,87		1,81		1,81		1,81	
Puissance calorifique à -7 °C / +70 °C	kW	8,61		9,68		10,76		9,86		11,10		12,33	
COP à -7 °C / +70 °C		1,72		1,72		1,72		1,77		1,77		1,77	

Groupe extérieur

Caractéristiques frigorifiques		Taille 14		Taille 16		Taille 18	
Compresseur / Fluide		Scroll / R-32		Scroll / R-32		Scroll / R-32	
Charge / Eq. CO ₂	kg / T	4,20 / 2,84		4,20 / 2,84		4,20 / 2,84	
Caractéristiques hydrauliques		1 / 26 x 34		1 / 26 x 34		1 / 26 x 34	
Diamètre de raccordement hydraulique	" / mm	1 / 26 x 34		1 / 26 x 34		1 / 26 x 34	
Plage de fonctionnement côté air		-28 ~ 35		-28 ~ 35		-28 ~ 35	
Chauffage	°C	-28 ~ 35		-28 ~ 35		-28 ~ 35	
ECS	°C	-25 ~ 35		-25 ~ 35		-25 ~ 35	
Caractéristiques générales		230 / V3 / 1~ / 50		400 / V3 N~ / 50		400 / V3 N~ / 50	
Alimentation électrique	V/Ph/Hz	230 / V3 / 1~ / 50		400 / V3 N~ / 50		400 / V3 N~ / 50	
Niveau de pression sonore (1)	dB(A)	32		32		32	
Dimensions (capot et grilles inclus) - H x L x P	mm	1 003 x 1 270 x 533		1 003 x 1 270 x 533		1 003 x 1 270 x 533	
Poids de l'unité	kg	146		146		151	

Unité intérieure

COP 180 L / 230 L		2,62 / 2,61		2,51 / 2,55	
Durée de mise en temp. 180 L / 230 L	h - min	1h06 / 1h19		1h06 / 1h19	
Temp. eau chaude de référence	°C	52,5		52,5	
Volume d'ECS utilisable à 40 °C (Vmax) 180 L / 230 L	L	240 / 298		240 / 298	
Plage de fonctionnement côté eau		15 ~ 70		15 ~ 70	
Chauffage (2)	°C	15 ~ 70		15 ~ 70	
ECS (3)	°C	10 ~ 63		10 ~ 63	
Caractéristiques générales		6 (2 / 2-4 / 2-6)		9 (3 / 3-6 / 3-9)	
Appoint électrique de série à étage	kW	6 (2 / 2-4 / 2-6)		9 (3 / 3-6 / 3-9)	
Volume d'eau mini. requis (chauff. / rafraich.)	L	20 / 20		20 / 20	
Vase d'expansion chauffage	L	10		10	
Niveau de pression sonore (4)	dB(A)	30		30	
Dimensions - H x L x P (hors boutons) 180 L / 230 L	mm	1 650 x 595 x 600 / 1 850 x 595 x 600		1 650 x 595 x 600 / 1 850 x 595 x 600	
Poids de l'unité 180 L / 230 L	kg	114 / 122		114 / 122	
Raccordements hydrauliques		1 / 26 x 34		1 / 26 x 34	
Diamètre de sortie réseau chauffage	" / mm	1 / 26 x 34		1 / 26 x 34	
Diamètre de sortie réseau ECS et bouclage ECS	" / mm	3/4 / 20 x 27		3/4 / 20 x 27	

Pour plus d'informations sur les données de raccordement électrique, rendez-vous en p. 68. *Données certifiées HP Keymark.

(1) Niveau sonore à 5 m / 1,5 m du sol et pour un champ libre directivité 2. (2) Sortie d'eau à 70 °C jusqu'à -15 °C extérieur. (3) Production d'Eau Chaude Sanitaire à 63 °C jusqu'à -15 °C extérieur. (4) Niveau sonore à 1 m et 1,5 m du sol et pour un champ libre directivité 2.

Tarifs

Groupe extérieur	EPRA14DV37	EPRA16DV37	EPRA18DV37	EPRA14DW17	EPRA16DW17	EPRA18DW17
Prix € HT groupe extérieur	8 020	8 732	10 102	8 020	8 732	10 102
+ éco-participation	1917	1917	1917	1917	1917	1917
Unité intérieure avec ballon 180 L						
ETVZ16S18E6V7	ETVZ16S18E6V7	ETVZ16S18E6V7	ETVZ16S18E9W7	ETVZ16S18E9W7	ETVZ16S18E9W7	ETVZ16S18E9W7
Prix € HT unité intérieure	10 297	10 297	10 297	10 297	10 297	10 297
+ éco-participation	8,33	8,33	8,33	8,33	8,33	8,33
Prix € HT de l'ensemble (groupe ext. + ballon 180 L)	18 317	19 029	20 399	18 317	19 029	20 399
+ éco-participation	27,50	27,50	27,50	27,50	27,50	27,50
Unité intérieure avec ballon 230 L						
ETVZ16S23E6V7	ETVZ16S23E6V7	ETVZ16S23E6V7	ETVZ16S23E9W7	ETVZ16S23E9W7	ETVZ16S23E9W7	ETVZ16S23E9W7
Prix € HT unité intérieure	10 613	10 613	10 613	10 613	10 613	10 613
+ éco-participation	8,33	8,33	8,33	8,33	8,33	8,33
Prix € HT de l'ensemble (groupe ext. + ballon 230 L)	18 633	19 345	20 715	18 633	19 345	20 715
+ éco-participation	27,50	27,50	27,50	27,50	27,50	27,50

Accessoires (p. 142)

Kit rafraîchissement (en option)	EKHVCONV4 - 322 € HT
----------------------------------	----------------------

Mise en service* PAC Air/Eau avec liaison hydraulique Mise en service garantie **1 an** - 250.MPR_ALTHS_01 - **390,00 € HT** • Mise en service garantie **2 ans** - 250.MPR_ALTHS_02 - **561,00 € HT**

* Les tarifs des mises en service mentionnés ci-dessus sont applicables à partir du 01/04/2023.

POMPE À CHALEUR AIR/EAU HAUTE TEMPÉRATURE

Daikin Altherma 3 H MT

Puissances calorifiques maximales

Puissances maximales disponibles - Dégivrage inclus - Monophasée

		Température de départ d'eau - °C													
		35		40		45		50		55		60		65	
	Te [°C]	Pcalo [kW]	Pabs [kW]	Pcalo [kW]	Pabs [kW]	Pcalo [kW]	Pabs [kW]	Pcalo [kW]	Pabs [kW]	Pcalo [kW]	Pabs [kW]	Pcalo [kW]	Pabs [kW]	Pcalo [kW]	Pabs [kW]
	EPRA08EV3	-25	4,91	2,43	4,99	2,64	5,05	2,92	5,12	3,20	4,96	3,46	4,80	3,68	
-20		5,67	2,48	5,72	2,73	5,77	3,02	5,82	3,31	5,26	3,23	5,59	3,90		
-15		6,43	2,52	6,46	2,82	6,49	3,12	6,52	3,42	6,54	3,72	6,39	4,06	6,24	4,46
-7		7,49	2,46	7,51	2,77	7,52	3,07	7,54	3,38	7,55	3,68	7,75	3,93	8,00	4,41
-2		7,95	2,52	8,72	2,90	8,75	3,15	8,29	3,24	8,71	3,68	8,93	4,24	8,68	4,53
2		7,75	1,88	7,61	2,09	7,46	2,25	8,17	2,80	8,87	3,35	8,79	3,74	8,71	4,12
7		7,95	1,69	7,88	1,92	7,82	2,15	8,89	2,69	9,12	3,09	8,72	3,29	8,31	3,49
12		9,02	1,61	8,95	1,86	8,89	2,12	8,82	2,38	9,17	2,80	9,51	3,23	8,58	3,20
15		8,56	1,41	8,88	1,66	8,55	1,83	8,22	2,01	8,69	2,50	9,16	2,99	8,45	3,03
EPRA10EV3	-25	5,68	2,83	5,76	3,07	5,84	3,39	5,92	3,72	5,34	3,78	5,17	4,03		
	-20	6,56	2,89	6,62	3,18	6,67	3,51	6,73	3,85	6,08	3,75	6,03	4,26		
	-15	7,44	2,94	7,47	3,29	7,50	3,63	7,53	3,98	7,57	4,33	7,39	4,73	6,73	4,87
	-7	8,84	3,00	8,93	3,31	9,01	3,61	9,06	3,90	9,10	4,19	9,75	4,98	9,25	5,14
	-2	8,80	2,88	8,97	3,18	9,15	3,48	8,80	3,59	9,38	4,10	9,76	4,73	10,03	5,29
	2	8,05	2,15	8,04	2,40	8,00	2,60	8,89	3,25	9,81	3,91	10,28	4,54	10,19	5,01
	7	9,25	2,04	9,17	2,32	9,10	2,60	10,34	3,25	10,61	3,72	10,14	3,97	9,68	4,21
	12	10,43	1,93	10,36	2,23	10,28	2,54	10,21	2,84	10,60	3,36	11,00	3,87	9,93	3,83
	15	10,02	1,72	10,39	2,01	10,00	2,23	9,62	2,44	10,17	3,04	10,71	3,64	9,89	3,69
EPRA12EV3	-25	6,60	3,34	6,70	3,63	6,79	4,02	6,88	4,40	5,34	3,78	5,17	4,03		
	-20	7,62	3,40	7,69	3,75	7,75	4,15	7,82	4,55	7,07	4,45	6,03	4,26		
	-15	8,64	3,46	8,68	3,87	8,72	4,29	8,76	4,70	8,79	5,11	8,59	5,59	6,73	4,87
	-7	10,28	3,54	10,37	3,90	10,47	4,27	10,52	4,61	10,58	4,95	11,33	5,88	10,75	6,07
	-2	8,84	3,04	9,10	3,36	9,36	3,68	9,09	3,82	9,77	4,36	10,25	5,05	10,85	5,77
	2	8,09	2,30	8,15	2,57	8,19	2,80	9,19	3,51	10,22	4,22	10,37	4,74	10,93	5,53
	7	9,97	2,28	9,89	2,58	9,81	2,89	11,15	3,61	11,44	4,14	10,93	4,40	10,43	4,66
	12	11,31	2,17	11,23	2,50	11,15	2,84	11,07	3,18	11,50	3,75	11,93	4,33	10,77	4,29
	15	10,75	1,91	11,14	2,22	10,73	2,46	10,32	2,69	10,91	3,35	11,49	4,01	10,61	4,08

Puissances maximales disponibles - Dégivrage inclus - Triphasée

		Température de départ d'eau - °C													
		35		40		45		50		55		60		65	
	Te [°C]	Pcalo [kW]	Pabs [kW]	Pcalo [kW]	Pabs [kW]	Pcalo [kW]	Pabs [kW]	Pcalo [kW]	Pabs [kW]	Pcalo [kW]	Pabs [kW]	Pcalo [kW]	Pabs [kW]	Pcalo [kW]	Pabs [kW]
	EPRA08EW1	-25	4,91	2,33	4,99	2,53	5,05	2,80	5,12	3,08	4,96	3,37	4,80	3,63	
-20		5,67	2,38	5,72	2,62	5,77	2,89	5,82	3,17	5,26	3,11	5,59	3,79		
-15		6,43	2,42	6,46	2,71	6,49	2,99	6,52	3,28	6,54	3,56	6,39	3,89	6,24	4,29
-7		7,49	2,39	7,51	2,68	7,52	2,96	7,54	3,25	7,55	3,54	7,75	3,75	8,00	4,20
-2		7,95	2,42	8,72	2,79	8,75	3,03	8,29	3,12	8,71	3,54	8,93	4,06	8,68	4,33
2		7,75	1,81	7,61	2,01	7,46	2,16	8,17	2,69	8,87	3,22	8,79	3,58	8,71	3,95
7		7,95	1,63	7,88	1,84	7,82	2,06	8,89	2,57	9,12	2,91	8,72	3,13	8,31	3,35
12		9,02	1,55	8,95	1,79	8,89	2,03	8,82	2,27	9,17	2,61	9,51	2,95	8,58	2,88
15		8,56	1,35	8,88	1,59	8,55	1,76	8,22	1,93	8,69	2,35	9,16	2,78	8,45	2,80
EPRA10EW1	-25	5,68	2,73	5,76	2,95	5,84	3,27	5,92	3,58	5,34	3,71	5,17	4,00		
	-20	6,56	2,78	6,62	3,06	6,67	3,38	6,73	3,70	6,08	3,63	6,03	4,17		
	-15	7,44	2,83	7,47	3,17	7,50	3,49	7,53	3,82	7,57	4,16	7,39	4,54	6,73	4,70
	-7	8,84	2,89	8,93	3,19	9,01	3,48	9,06	3,76	9,10	4,03	9,75	4,77	9,25	4,90
	-2	8,80	2,78	8,97	3,06	9,15	3,34	8,80	3,45	9,38	3,94	9,76	4,53	10,03	5,08
	2	8,05	2,08	8,04	2,32	8,00	2,51	8,89	3,14	9,81	3,77	10,28	4,38	10,19	4,83
	7	9,25	1,98	9,17	2,24	9,10	2,50	10,34	3,12	10,61	3,53	10,14	3,79	9,68	4,05
	12	10,43	1,86	10,36	2,15	10,28	2,44	10,21	2,73	10,60	3,14	11,00	3,55	9,93	3,46
	15	10,02	1,66	10,39	1,94	10,00	2,15	9,62	2,35	10,17	2,87	10,71	3,40	9,89	3,42
EPRA12EW1	-25	6,60	3,24	6,70	3,51	6,79	3,89	6,88	4,28	5,34	3,71	5,17	4,00		
	-20	7,62	3,29	7,69	3,63	7,75	4,02	7,82	4,41	7,07	4,33	6,03	4,17		
	-15	8,64	3,35	8,68	3,75	8,72	4,15	8,76	4,55	8,79	4,95	8,59	5,41	6,73	4,70
	-7	10,28	3,42	10,37	3,78	10,47	4,14	10,52	4,47	10,58	4,80	11,33	5,67	10,75	5,83
	-2	8,84	2,92	9,10	3,23	9,36	3,55	9,09	3,67	9,77	4,19	10,25	4,84	10,85	5,56
	2	8,09	2,23	8,15	2,49	8,19	2,71	9,19	3,40	10,22	4,09	10,37	4,59	10,93	5,34
	7	9,97	2,21	9,89	2,50	9,81	2,79	11,15	3,48	11,44	3,93	10,93	4,22	10,43	4,50
	12	11,31	2,10	11,23	2,42	11,15	2,74	11,07	3,06	11,50	3,53	11,93	3,99	10,77	3,89
	15	10,75	1,85	11,14	2,15	10,73	2,37	10,32	2,60	10,91	3,18	11,49	3,76	10,61	3,79

Pcalo : Puissance calorifique
Pabs : Puissance absorbée
Te : Température extérieure

Daikin Altherma 3 H MT

Puissances frigorifiques maximales

Puissances frigorifiques maximales - Monophasée

		Température extérieure - °C											
		20		25		30		35		40		43	
	LWE [°C]	Pfri [kW]	Pabs [kW]	Pfri [kW]	Pabs [kW]	Pfri [kW]	Pabs [kW]	Pfri [kW]	Pabs [kW]	Pfri [kW]	Pabs [kW]	Pfri [kW]	Pabs [kW]
	EPRA08EV3	7	6,13	1,27	6,58	1,65	6,97	1,89	7,33	2,37	6,44	2,38	5,73
10		6,77	1,32	7,32	1,68	7,81	1,99	8,30	2,44	7,35	2,45	6,62	2,44
13		7,41	1,37	8,06	1,71	8,65	2,12	9,23	2,52	8,27	2,52	7,51	2,51
15		8,04	1,31	8,69	1,71	9,28	2,13	9,86	2,55	8,84	2,55	8,04	2,52
18		8,97	1,24	9,64	1,71	10,24	2,16	10,89	2,50	9,72	2,58	8,84	2,54
EPRA10EV3	7	6,54	1,39	7,09	1,83	7,48	2,08	7,97	2,66	6,63	2,48	5,73	2,37
	10	7,23	1,44	7,89	1,86	8,38	2,19	9,01	2,73	7,56	2,56	6,62	2,44
	13	7,91	1,50	8,69	1,90	9,27	2,33	10,01	2,81	8,50	2,63	7,51	2,51
	15	8,59	1,44	9,37	1,90	9,95	2,35	10,70	2,85	9,10	2,66	8,04	2,52
	18	9,58	1,36	10,40	1,90	10,98	2,38	11,77	2,86	10,00	2,69	8,84	2,54
EPRA12EV3	7	7,10	1,57	7,61	2,04	8,11	2,35	8,62	2,97	6,81	2,59	5,73	2,37
	10	7,84	1,63	8,47	2,07	9,09	2,48	9,71	3,06	7,78	2,67	6,62	2,44
	13	8,59	1,70	9,32	2,11	10,06	2,63	10,80	3,15	8,74	2,75	7,51	2,51
	15	9,32	1,62	10,06	2,11	10,79	2,66	11,53	3,20	9,35	2,77	8,04	2,52
	18	10,40	1,53	11,15	2,11	11,91	2,69	12,66	3,27	10,28	2,81	8,84	2,54
	22	11,87	1,49	12,62	2,11	13,37	2,74	14,11	3,37	11,49	2,86	9,91	2,56

Puissances frigorifiques maximales - Triphasée

		Température extérieure - °C											
		20		25		30		35		40		43	
	LWE [°C]	Pfri [kW]	Pabs [kW]	Pfri [kW]	Pabs [kW]	Pfri [kW]	Pabs [kW]	Pfri [kW]	Pabs [kW]	Pfri [kW]	Pabs [kW]	Pfri [kW]	Pabs [kW]
	EPRA08EW1	7	6,13	1,23	6,58	1,6	6,97	1,83	7,33	2,29	6,44	2,29	5,73
10		6,77	1,28	7,32	1,63	7,81	1,92	8,3	2,36	7,35	2,36	6,62	2,35
13		7,41	1,33	8,06	1,66	8,65	2,04	9,23	2,43	8,27	2,43	7,51	2,42
15		8,04	1,27	8,69	1,66	9,28	2,06	9,86	2,47	8,84	2,45	8,04	2,43
18		8,97	1,2	9,64	1,66	10,24	2,09	10,89	2,41	9,72	2,49	8,84	2,44
EPRA10EW1	7	6,54	1,35	7,09	1,77	7,48	2,01	7,97	2,57	6,63	2,39	5,73	2,28
	10	7,23	1,4	7,89	1,8	8,38	2,12	9,01	2,63	7,56	2,47	6,62	2,35
	13	7,91	1,46	8,69	1,84	9,27	2,25	10,01	2,71	8,5	2,54	7,51	2,42
	15	8,59	1,39	9,37	1,84	9,95	2,27	10,7	2,75	9,1	2,56	8,04	2,43
	18	9,58	1,32	10,4	1,84	10,98	2,3	11,77	2,76	10	2,59	8,84	2,44
EPRA12EW1	7	7,10	1,52	7,61	1,97	8,11	2,27	8,62	2,87	6,81	2,5	5,73	2,28
	10	7,84	1,58	8,47	2,01	9,09	2,39	9,71	2,95	7,78	2,58	6,62	2,35
	13	8,59	1,65	9,32	2,05	10,06	2,54	10,8	3,04	8,74	2,65	7,51	2,42
	15	9,32	1,58	10,06	2,05	10,79	2,57	11,53	3,09	9,35	2,67	8,04	2,43
	18	10,4	1,49	11,15	2,05	11,91	2,6	12,66	3,15	10,28	2,71	8,84	2,44
	22	11,87	1,45	12,62	2,05	13,37	2,65	14,11	3,25	11,49	2,76	9,91	2,46

LWE: Température de sortie d'eau en mode rafraîchissement

Pfri : Puissance frigorifique

Pabs : Puissance absorbée

Daikin Altherma 3 H HT

Puissances calorifiques maximales

Puissances maximales disponibles - Dégivrage inclus - Monophasée

		Température de départ d'eau - °C													
		35		45		50		55		60		65		70	
Modèle	Te [°C]	Pcalo [kW]	Pabs [kW]	Pcalo [kW]	Pabs [kW]	Pcalo [kW]	Pabs [kW]	Pcalo [kW]	Pabs [kW]	Pcalo [kW]	Pabs [kW]	Pcalo [kW]	Pabs [kW]	Pcalo [kW]	Pabs [kW]
	EPRA14DV37	-25	7,24	3,45	7,33	3,95	7,58	4,40	8,01	5,07	8,06	5,2	8,10	5,34	
-20		7,48	3,36	7,64	4,29	7,98	5,06	8,09	5,58	7,81	5,4	7,53	5,24		
-15		8,51	3,41	8,72	4,11	9,08	4,58	9,65	5,19	9,26	5,34	8,87	5,49	8,08	5,38
-7		9,41	3,11	9,59	3,84	9,92	4,29	10,47	4,85	10,05	5,0	9,64	5,15	8,61	5,00
-2		7,91	2,53	8,32	3,07	9,26	3,70	10,17	4,27	10,15	4,6	10,12	4,94	8,90	4,75
2		7,57	2,21	7,80	2,77	8,72	3,24	9,92	3,80	10,01	4,25	10,10	4,70	9,13	4,56
7		9,43	1,94	9,51	2,57	9,84	2,95	10,40	3,42	10,16	3,89	9,91	4,37	8,47	4,25
12		7,82	1,41	7,13	1,76	6,97	1,99	7,40	2,39	7,48	2,7	7,56	3,00		
EPRA16DV37	-25	7,60	1,26	7,68	1,72	7,64	1,99	7,77	2,31	7,52	2,53	7,27	2,74		
	-20	8,27	3,94	8,37	4,51	8,81	5,12	9,11	5,77	9,16	5,92	9,22	6,08		
	-15	8,54	3,84	8,74	4,90	9,27	5,88	9,21	6,35	8,89	6,15	8,57	5,96		
	-7	9,72	3,89	9,97	4,69	10,56	5,33	10,98	5,90	10,54	6,08	10,09	6,25	9,09	6,05
	-2	10,75	3,55	10,96	4,39	11,53	4,98	11,91	5,52	11,44	5,69	10,96	5,86	9,68	5,63
	2	9,04	2,89	9,51	3,51	10,76	4,30	11,57	4,85	11,54	5,24	11,51	5,62	10,01	5,35
	7	8,66	2,52	8,92	3,16	9,81	3,64	10,87	4,17	10,97	4,66	11,06	5,15	10,27	5,13
	12	10,77	2,22	10,86	2,93	11,07	3,32	11,40	3,74	11,12	4,27	10,85	4,79	9,52	4,78
EPRA18DV37	15	8,94	1,62	8,14	2,01	7,84	2,24	8,11	2,62	8,20	2,95	8,28	3,29		
	-25	8,68	1,44	8,78	1,97	8,60	2,24	8,51	2,53	8,24	2,77	7,96	3,01		
	-20	9,31	4,43	9,42	5,07	9,48	5,50	9,53	6,03	9,59	6,2	9,65	6,36		
	-15	9,61	4,32	9,83	5,51	9,97	6,32	9,64	6,64	9,30	6,44	8,96	6,23		
	-7	10,94	4,38	11,21	5,28	11,35	5,73	11,49	6,18	11,02	6,36	10,56	6,54	10,10	6,72
	-2	12,10	4,00	12,33	4,94	12,40	5,36	12,47	5,78	11,97	5,96	11,47	6,13	10,76	6,25
	2	10,17	3,25	10,70	3,95	11,57	4,62	12,11	5,08	12,08	5,48	12,04	5,88	11,12	5,94
	7	9,74	2,84	10,03	3,56	10,90	4,04	11,81	4,53	11,92	5,06	12,03	5,60	11,41	5,70
12	12,12	2,49	12,22	3,30	12,30	3,68	12,39	4,07	12,09	4,64	11,80	5,21	10,58	5,31	
15	10,06	1,82	9,16	2,26	8,71	2,48	8,81	2,85	8,91	3,21	9,00	3,57			
		9,77	1,62	9,87	2,21	9,55	2,49	9,25	2,75	8,96	3,01	8,66	3,27		

Puissances maximales disponibles - Dégivrage inclus - Triphasée

		Température de départ d'eau - °C													
		35		45		50		55		60		65		70	
Modèle	Te [°C]	Pcalo [kW]	Pabs [kW]	Pcalo [kW]	Pabs [kW]	Pcalo [kW]	Pabs [kW]	Pcalo [kW]	Pabs [kW]	Pcalo [kW]	Pabs [kW]	Pcalo [kW]	Pabs [kW]	Pcalo [kW]	Pabs [kW]
	EPRA14DW17	-25	7,24	3,52	7,31	4,17	7,55	4,74	7,97	5,50	8,01	5,7	8,04	5,91	
-20		7,48	3,36	7,64	4,29	7,98	5,06	8,09	5,58	7,81	5,41	7,53	5,24		
-15		8,73	3,56	9,09	4,24	9,53	4,71	10,20	5,31	9,84	5,59	9,47	5,86	8,68	5,84
-7		9,74	3,26	9,86	3,56	10,30	4,11	10,99	4,79	10,47	5,15	9,96	5,51	9,86	5,58
-2		8,03	2,53	8,67	3,02	9,55	3,76	10,39	4,43	10,33	4,86	10,26	5,28	9,67	5,18
2		7,91	2,38	8,23	2,93	8,96	3,48	9,92	4,15	10,01	4,59	10,10	5,03	9,51	4,86
7		9,03	2,01	9,38	2,64	9,79	2,98	10,42	3,41	10,18	3,89	9,93	4,37	8,80	4,21
12		8,32	1,56	8,27	2,05	8,48	2,37	8,54	2,68	8,18	2,87	7,82	3,06		
EPRA16DW17	15	7,96	1,36	8,12	1,80	8,26	2,12	8,33	2,42	7,99	2,61	7,65	2,81		
	-25	8,27	4,02	8,35	4,76	8,78	5,51	9,06	6,25	9,11	6,49	9,15	6,73		
	-20	8,54	3,84	8,74	4,90	9,27	5,88	9,21	6,35	8,89	6,15	8,57	5,96		
	-15	9,98	4,07	10,39	4,84	11,08	5,47	11,61	6,04	11,19	6,36	10,78	6,67	9,76	6,57
	-7	11,13	3,72	11,27	4,07	11,98	4,78	12,50	5,45	11,91	5,86	11,33	6,26	11,10	6,28
	-2	9,17	2,90	9,91	3,46	11,11	4,37	11,82	5,04	11,75	5,53	11,67	6,01	10,87	5,83
	2	9,04	2,72	9,41	3,35	10,08	3,92	10,86	4,54	10,96	5,03	11,07	5,51	10,69	5,46
	7	10,32	2,29	10,71	3,01	11,01	3,35	11,42	3,73	11,15	4,26	10,87	4,78	9,90	4,74
EPRA18DW17	12	9,51	1,78	9,45	2,35	9,54	2,66	9,35	2,93	8,96	3,14	8,57	3,35		
	15	9,10	1,55	9,28	2,05	9,29	2,38	9,13	2,65	8,75	2,86	8,38	3,08		
	-25	9,31	4,52	9,40	5,36	9,44	5,92	9,49	6,54	9,53	6,79	9,57	7,04		
	-20	9,61	4,32	9,83	5,51	9,97	6,32	9,64	6,64	9,30	6,44	8,96	6,23		
	-15	11,23	4,58	11,69	5,45	11,92	5,89	12,15	6,32	11,71	6,65	11,28	6,98	10,84	7,31
	-7	12,52	4,19	12,67	4,58	12,88	5,14	13,08	5,70	12,47	6,13	11,85	6,55	12,33	6,98
	-2	10,32	3,26	11,15	3,89	11,94	4,70	12,37	5,28	12,29	5,78	12,21	6,29	12,08	6,47
	2	10,17	3,06	10,58	3,77	11,19	4,35	11,81	4,93	11,92	5,46	12,03	5,99	11,88	6,07
7	11,60	2,58	12,05	3,39	12,23	3,72	12,41	4,06	12,11	4,63	11,82	5,20	11,00	5,26	
12	10,70	2,00	10,63	2,64	10,60	2,96	10,17	3,19	9,74	3,41	9,31	3,64			
15	10,23	1,74	10,44	2,31	10,33	2,65	9,92	2,88	9,51	3,11	9,10	3,34			

Pcalo : Puissance calorifique
Pabs : Puissance absorbée
Te : Température extérieure

Daikin Altherma 3 H HT

Puissances frigorifiques maximales

Puissances frigorifiques maximales - Monophasée

		Température extérieure - °C												
		20		25		30		35		40		43		
LWE [°C]	Pfri [kW]	Pabs [kW]	Pfri [kW]	Pabs [kW]	Pfri [kW]	Pabs [kW]	Pfri [kW]	Pabs [kW]	Pfri [kW]	Pabs [kW]	Pfri [kW]	Pabs [kW]	Pfri [kW]	Pabs [kW]
10	7,73	1,20	8,09	1,69	8,07	2,09	8,18	2,67	7,73	2,89	7,53	3,04		
13	8,87	1,26	9,19	1,70	9,07	2,16	9,11	2,65	8,49	2,85	8,19	2,99		
15	9,30	1,22	9,66	1,69	9,56	2,13	9,62	2,61	9,03	2,83	8,75	2,98		
18	9,94	1,18	10,36	1,67	10,29	2,10	10,55	2,56	9,84	2,79	9,59	2,96		
EPRA16DV37	7	7,41	1,27	7,59	1,84	7,78	2,26	7,88	2,93	7,72	3,24	7,60	3,42	
	10	8,69	1,35	8,79	1,84	8,89	2,31	9,01	2,94	8,56	3,19	8,33	3,36	
	13	9,98	1,42	9,98	1,85	10,00	2,38	10,04	2,91	9,39	3,15	9,06	3,31	
	15	10,46	1,37	10,49	1,83	10,53	2,35	10,60	2,87	9,99	3,13	9,68	3,29	
	18	11,18	1,32	11,25	1,82	11,34	2,31	11,51	2,80	10,88	3,09	10,61	3,28	
EPRA18DV37	7	8,16	1,40	8,40	2,03	8,63	2,51	8,86	3,30	8,65	3,63	8,52	3,83	
	10	9,58	1,48	9,72	2,04	9,86	2,56	10,00	3,27	9,58	3,58	9,33	3,76	
	13	11,00	1,57	11,04	2,04	11,09	2,64	11,13	3,23	10,52	3,53	10,15	3,70	
	15	11,53	1,51	11,61	2,03	11,68	2,61	11,76	3,19	11,19	3,50	10,84	3,69	
	18	12,32	1,46	12,45	2,01	12,57	2,56	12,70	3,11	12,19	3,46	11,88	3,67	
22	13,39	1,47	13,57	1,98	13,76	2,50	13,95	3,02	13,52	3,41	13,26	3,64		

Puissances frigorifiques maximales - Triphasée

		Température extérieure - °C												
		20		25		30		35		40		43		
LWE [°C]	Pfri [kW]	Pabs [kW]	Pfri [kW]	Pabs [kW]	Pfri [kW]	Pabs [kW]	Pfri [kW]	Pabs [kW]	Pfri [kW]	Pabs [kW]	Pfri [kW]	Pabs [kW]	Pfri [kW]	Pabs [kW]
10	7,73	1,20	8,09	1,69	8,07	2,09	8,18	2,67	6,95	2,73	6,27	2,78		
13	8,87	1,26	9,19	1,70	9,07	2,16	9,11	2,65	7,57	2,72	6,73	2,78		
15	9,30	1,22	9,66	1,69	9,56	2,13	9,62	2,61	8,08	2,69	7,24	2,76		
18	9,94	1,18	10,36	1,67	10,29	2,10	10,55	2,56	8,85	2,65	8,00	2,73		
EPRA16DW17	7	7,41	1,27	7,59	1,84	7,78	2,26	7,88	2,93	6,99	3,03	6,44	3,08	
	10	8,69	1,35	8,79	1,84	8,89	2,31	9,01	2,94	7,68	3,02	6,94	3,08	
	13	9,98	1,42	9,98	1,85	10,00	2,38	10,04	2,91	8,38	3,00	7,44	3,08	
	15	10,46	1,37	10,49	1,83	10,53	2,35	10,60	2,87	8,94	2,98	8,01	3,05	
	18	11,18	1,32	11,25	1,82	11,34	2,31	11,51	2,80	9,79	2,93	8,85	3,02	
EPRA18DW17	7	8,16	1,40	8,40	2,03	8,63	2,51	8,86	3,30	7,83	3,39	7,21	3,44	
	10	9,58	1,48	9,72	2,04	9,86	2,56	10,00	3,27	8,61	3,38	7,77	3,44	
	13	11,00	1,57	11,04	2,04	11,09	2,64	11,13	3,23	9,38	3,37	8,34	3,44	
	15	11,53	1,51	11,61	2,03	11,68	2,61	11,76	3,19	10,02	3,33	8,97	3,42	
	18	12,32	1,46	12,45	2,01	12,57	2,56	12,70	3,11	10,96	3,28	9,92	3,38	
22	13,39	1,47	13,57	1,98	13,76	2,50	13,95	3,02	12,22	3,22	11,18	3,34		

LWE : Température de sortie d'eau en mode rafraîchissement

Pfri : Puissance frigorifique

Pabs : Puissance absorbée

Daikin Altherma 3 H MT / 3 H HT

Protections électriques & schémas dimensionnels

Protections électriques*

		Protections Daikin Altherma 3 H MT	
		Monophasée	Triphasée
Groupe extérieur		EPRA-EV3	EPRA-EW1
Taille		8 à 12	8 à 12
Alimentation	V / Ph / Hz	230 V / V3/1~ / 50 Hz	400 V / V3N~ / 50 Hz
Intensité max. / protection	A	30,7 / 32	13 / 16
Section câble / longueur max.	mm ² / m	3G6 / 53	5G2,5 / 185
Section de câble intercom	mm ²	4G1,5	4G1,5

		Protections Daikin Altherma 3 H HT	
		Monophasée	Triphasée
Groupe extérieur		EPRA-DV37	EPRA-DW17
Taille		14 à 18	14 à 18
Alimentation	V / Ph / Hz	230 V / V3/1~ / 50 Hz	400 V / V3N~ / 50 Hz
Intensité max. / protection	A	29,4 / 32	13 / 16
Section câble / longueur max.	mm ² / m	3G6 / 53	5G1,5 / 218
Section de câble intercom	mm ²	4G1,5	4G1,5

		Protections Daikin Altherma 3 H MT / 3 H HT					
		Monophasée			Triphasée		
Unité intérieure		ETBH12E6V ou ETV(H-Z)12S(18-23)E6V ETBH16E6V7 ou ETV(H-Z)16S(18-23)E6V7			ETBH12E9W ou ETV(H-Z)12S(18-23)E9W ETBH16E9W7 ou ETV(H-Z)16S(18-23)E9W7		
Alimentation	V / Ph / Hz	230 V / V3/1~ / 50 Hz			400 V / V3N~ / 50 Hz		
Appoint électrique 6 kW / 9 kW à étage de série	kW	2 kW	2-4 kW	2-6 kW	3 kW	3-6 kW	3-9 kW
Intensité max. / protection courbe C	A	9 / 10	17,4 / 20	26 / 32	4 / 10	9 / 10	13 / 16
Section câble / longueur max	mm ² / m	3G2,5 / 69	3G4 / 57	3G6 / 57	5G2,5 / 502	5G2,5 / 251	5G2,5 / 167

* Raccordements électriques / Disjoncteur courbe C : Le câblage électrique doit être conforme aux normes et lois en vigueur et doit être réalisé par un professionnel. La section de câble dépend de la distance entre le tableau électrique et les unités. Ces données sont fournies à titre indicatif. Il faut impérativement vérifier la cohérence des sections de câble et protections. Seules les données du manuel d'installation et les données de la NF C 15-100 font foi.

Schémas dimensionnels

EPRA-E/D7(V3/W1)

Description

- Sortie câblage électrique
- Départ réseau hydraulique - Diamètre : 1" - 26/34 mm
- Retour réseau hydraulique - Diamètre : 1" - 26/34 mm
- Pieds de fixation (x 2)
- Orifice évacuation des condensats

ETV(H/Z)-E/E7(6V/9W)

Description

- Bouclage Eau Chaud Sanitaire - Diamètre : 3/4" - 20/27 mm
- Connexion hydraulique - Diamètre : 1" - 26/34 mm
- Connexion chauffage - Zone mélangée - Diamètre : 1" - 26/34 mm
- Connexion chauffage - Zone directe - Diamètre : 1" - 26/34 mm
- Connexion Eau Chaud Sanitaire - Diamètre : 3/4" - 20/27 mm

ETBH-E/E7(6V/9W)

Description

- Sortie câblage électrique
- Arrivée groupe extérieur - Diamètre : 1" - 26/34 mm
- Départ réseau hydraulique - Diamètre : 1" - 26/34 mm

○ Présent uniquement sur le modèle bizonne de type ETVZ

Daikin Altherma 3 H MT / 3 H HT

Application en cascade



En rénovation, pour de plus grandes surfaces, ou lorsque plus de puissance de chauffage est nécessaire, il est possible d'installer plusieurs pompes à chaleur (avec unité intérieure murale) l'une après l'autre pour cumuler leur puissance. On dit alors qu'elles sont en « cascade ».

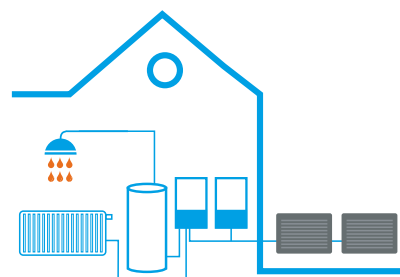

En cascade, la puissance des unités s'additionne et les caractéristiques des pompes à chaleurs restent les mêmes :

- > Température de sortie d'eau à 65 °C ou 70 °C jusqu'à -15 °C extérieur
- > Fonctionnement jusqu'à -28 °C extérieur



Pour réaliser une cascade, Daikin propose 2 solutions :

- > Décalage de loi d'eau sur les pompes à chaleur : la solution est composée uniquement de 2 unités, il est alors possible de réguler la cascade en décalage de loi d'eau. Dans ce cas, il n'y a pas d'accessoire supplémentaire nécessaire.
- > Avec le module de contrôle centralisé (EKCC-W) : la solution est composée de 2 à 16 unités. Dès lors les accessoires suivants sont nécessaires :

Module de contrôle de cascade		Le module permet de réguler jusqu'à 16 pompes à chaleur en cascade, il peut reconnaître différents contacts secs : - Thermostats à contact sec - Contacts Linky (ex : avec les abonnements EJP) Il peut ainsi gérer des pompes secondaires, et contrôler d'éventuels systèmes d'appoint (chaudières, etc)	EKCC-W Nombre nécessaire : 1
Passerelle de communication		C'est la passerelle de communication entre le module de contrôle et l'unité intérieure. Elle est installée dans l'unité intérieure de la pompe à chaleur. Nota : alimentation à fournir 15-24 Vcc -120 mA	DCOM-LT/IO Nombre nécessaire : 1 par unité intérieure
Sonde de température		Cette sonde est un accessoire complémentaire permettant de gérer un ballon ECS déporté	EKCLWS

Le principe de la régulation en cascade avec module de contrôle centralisé est simple : le régulateur détermine, en fonction de la demande de chaleur, le nombre d'unités nécessaire et adapte leur puissance.

Fonctionnement : chaque unité intérieure Daikin Altherma communiquera avec le régulateur par le biais d'un boîtier de communication DCOM. Le régulateur cascade disposera de ses propres réglages (loi d'eau, consigne ECS, etc.) et prendra la main sur la régulation de la pompe à chaleur. Il peut gérer le chauffage, le rafraîchissement et l'Eau Chaude Sanitaire d'un ballon déporté.

Exemples de combinaisons en cascade

Nombre et taille d'unités (Triphasée)	Puissance en chauffage de la cascade (kW) à -7/60 °C	Puissance des appoints (kW)	Protections Daikin Altherma 3 H MT et 3 H HT	
			Type de solution possible	
			Décalage de loi d'eau	Module de contrôle centralisé
2 x Taille 8	15,5	3 à 18	✓	✓
2 x taille 10	19,5	3 à 18	✓	✓
2 x Taille 18	24,94	3 à 18	✓	✓
3 x Taille 18	37,41	3 à 27	✗	✓



Lors de la sélection et du dimensionnement d'une solution en cascade, il est nécessaire de porter une attention particulière à la puissance du compteur électrique (puissance souscrite en kVA). Retrouvez plus d'informations dans le guide technique (disponible uniquement au format digital) en suivant ce QR code.



Pompe à chaleur Moyenne Température



Daikin Altherma 3 R - Taille 3,5



Daikin Altherma 3 R
Tailles 4 - 6 - 8



Daikin Altherma 3 R
Tailles 11 - 14 - 16

Daikin Altherma 3 R

Daikin propose 3 gammes de pompes à chaleur moyennes températures pouvant s'adapter aux projets de maisons neuves comme aux projets de rénovation. Ces gammes sont un choix écoénergétique idéal tout en assurant un confort toute l'année. Ces gammes permettent de chauffer ou rafraîchir l'habitation en fonction de la saison. Elles peuvent également être utilisées pour la production d'eau chaude sanitaire, offrant ainsi une solution tout-en-un pour tous les besoins.



Les Daikin Altherma 3 R sont aussi :

- > 3 gammes avec 7 tailles différentes, permettant de s'adapter au mieux aux besoins du projet.
- > Des systèmes de chauffage respectueux de l'environnement, qui deviennent la référence dans le domaine du chauffage.
- > Des économies d'énergie sur toute la durée de vie de l'installation.

Trois gammes pour couvrir tous les besoins en termes de confort

Daikin Altherma 3 R : taille 3,5	Daikin Altherma 3 R : tailles 4 - 6 - 8	Daikin Altherma 3 R : tailles 11 - 14 - 16
<ul style="list-style-type: none"> > Type de projet : neuf > Version au sol uniquement avec ballon ECS 180 L intégré > Température de sortie d'eau à 55 °C jusqu'à -10 °C extérieur > Version Monophasée > Pression sonore de 37 dB(A) 	<ul style="list-style-type: none"> > Type de projet : <ul style="list-style-type: none"> - Neuf : Tailles 4 - 6 - 8 - Rénovation : taille 8 > Version murale (avec ou sans ballon) et version au sol > Ballon ECS 180 L et 230 L > Température de sortie d'eau à 55 °C jusqu'à -15 °C extérieur > Version Monophasée > Pression sonore à partir de 36 dB(A) 	<ul style="list-style-type: none"> > Type de projet : neuf (grande superficie) et rénovation > Version murale (avec ou sans ballon) et version au sol > Ballon ECS 180 L et 230 L > Température de sortie d'eau à 60 °C jusqu'à -7 °C > Version Monophasée ou Triphasée > Pression sonore de 40 dB(A)

Performances en mode chauffage

Puissance maximale fournie par la PAC à -7 °C		3	4	5	6	7	8	9	10	11	12 kW
	Daikin Altherma 3 R Taille 3,5	3,6	4,14								
	Daikin Altherma 3 R Tailles 4 - 6 - 8		4	5,38	6,74	7,28					
	Daikin Altherma 3 R Tailles 11 - 14 - 16						7,97	9,02	9,97	10,84	

■ Puissance 35 °C ■ Puissance 55 °C

Différents systèmes de production : chauffage, ECS, rafraîchissement





L'unité intérieure murale produit le chauffage. La production d'Eau Chaude Sanitaire assurée par un ballon déporté et la fonction rafraîchissement sont proposées en option.



L'unité intérieure au sol est destinée aux productions de chauffage et d'Eau Chaude Sanitaire grâce au ballon intégré. La fonction rafraîchissement est disponible en option. Une version 2 zones est disponible pour contrôler 2 zones indépendamment l'une de l'autre.

Daikin Altherma 3 R - Moyenne Température

De multiples possibilités de chauffage, d'Eau Chaude Sanitaire et de rafraîchissement :

Les groupes extérieurs			
Nom de la gamme	Daikin Altherma 3 R		
Groupe extérieur			
Tailles	3,5	4 - 6 - 8	11 - 14 - 16
Types de projet	Neuf	Rénovation et Neuf	Rénovation et Neuf
Version	Monophasée	Monophasée	Monophasée et Triphasée
Compatibilité unité intérieure	✓ Au sol	✓ Murale et sol	✓ Murale et sol
À découvrir en page	74	80	90

Une gamme d'unités intérieures					
Unité intérieure					
	Au sol	Murale	Au sol	Murale	Au sol
Chauffage	✓	✓	✓	✓	✓
Rafraîchissement	✓ (en option)	✓ (en option)	✓ (en option)	✓ (en option)	✓ (en option)
Eau Chaude Sanitaire	✓ 180 L	✓ (en option)	✓ 180 ou 230 L	✓ (en option)	✓ 180 ou 230 L
Nombre de zones	1 zone	✓	✓	✓	✓
	2 zones	✓		✓	✓ (en option avec un kit)
Mise en situation					
À découvrir en page	75	81	85	91	95

Se projeter dans son intérieur ou à l'extérieur grâce à l'appli Daikin 3D.

À tester!



Disponible sur Google play

Disponible sur App Store





MOYENNE TEMPÉRATURE

POMPES À CHALEUR
AIR/EAU

Daikin Altherma 3 R - Taille 3,5

Une solution optimisée pour les constructions neuves

La gamme Daikin Altherma 3 R en taille 3,5 a été conçue spécialement pour les projets de maisons neuves. Elle garantira un confort toute l'année, en chauffant efficacement, en rafraîchissant en été (en option) et en produisant de l'Eau Chaude Sanitaire pour toute la famille.

- > Elle utilise une technologie au R-32 à la fois performante et respectueuse de l'environnement.
- > Elle est en parfaite adéquation avec la nouvelle RE 2020 car elle est couverte par une fiche environnementale.

Un groupe discret

Dans un contexte où les terrains constructibles sont de plus en plus petits et les voisins de plus en plus proches. La Daikin Altherma 3 R est dotée d'un monoventilateur silencieux et compact, elle est donc totalement adaptée à cette configuration.

Un groupe extérieur robuste dans le temps

Il bénéficie d'un traitement anti-corrosion, ce qui lui permet une meilleure résistance aux intempéries.



Des consommations électriques optimisées

Notre compresseur R-32 à hautes performances permet de maximiser les consommations d'énergie (ex : Pour une maison neuve de 90 m² en région Nantaise, la facture énergétique annuelle est estimée à 200 € pour le chauffage et l'Eau Chaude Sanitaire, hors abonnement électrique).

Références groupe extérieur	Usines	Commerciales
Daikin Altherma 3 R	ERLA03DAV3	ERLA03DV3

A : Groupe fabriqué dans l'usine Daikin en Belgique

Livré avec

a et b	Notices
c	Coude d'évacuation des condensats (x1)
d	Les étiquettes énergétiques
e	Étiquettes Gaz à effet de serre

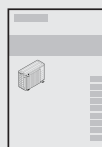

a



b



c



d



e

Daikin Altherma 3 R - Taille 3,5

Version au sol avec ballon Eau Chaude Sanitaire intégré

La Daikin Altherma 3 R taille 3,5 est proposée de série en version au sol double service. Dans un projet de construction neuve, elle est idéale lorsque vous souhaitez un système unique, qui réalise à la fois le chauffage, la production d'Eau Chaude Sanitaire et le rafraîchissement (en option). Elle intègre un ballon d'Eau Chaude Sanitaire de 180 L, qui pourra couvrir les besoins d'environ 3 à 4 personnes.

Espace d'installation optimisé

La compacité et la flexibilité des unités intérieures de cette gamme permettent une réduction de l'espace d'installation. Tous les composants hydrauliques sont intégrés dedans, vase d'expansion, circulateur, appoint électrique...

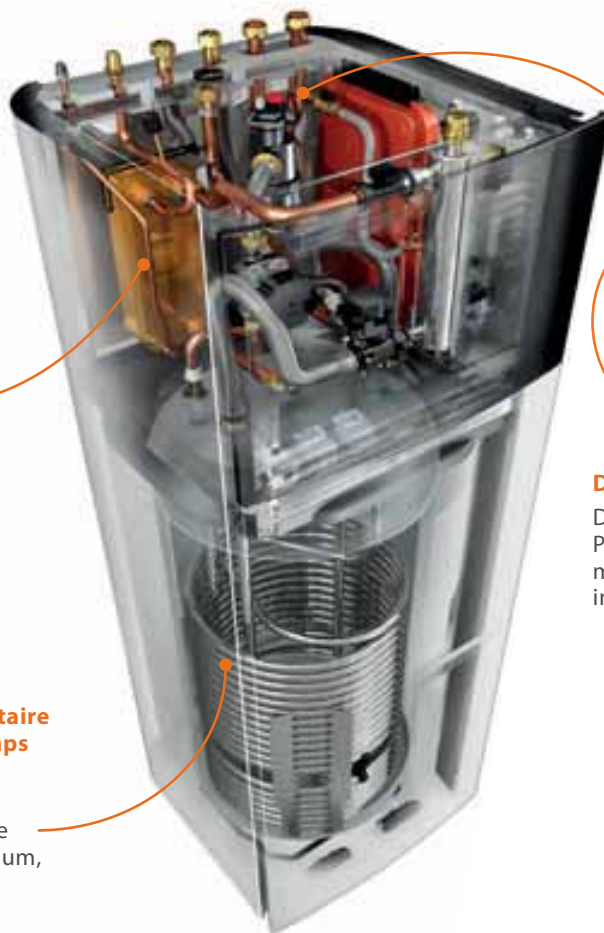

Durée de vie prolongée

Daikin intègre directement un Pot de décantation avec anneau magnétique dans son unité intérieure pour la protéger.

Un ballon d'Eau Chaude Sanitaire pensé pour durer dans le temps et faire des économies

Fabriqué en inox, le ballon ECS est résistant à la corrosion et ne nécessite pas d'anode magnésium, ni d'entretien particulier. Une couche d'isolation autour du ballon permet de garder l'Eau Chaude Sanitaire et de ne pas avoir à réchauffer celle-ci inutilement lorsqu'elle n'est pas utilisée. Vous réalisez ainsi des économies.

Références unité au sol	Usines	Commerciales
Daikin Altherma 3 R 1 Zone 180 L	EHFH03S18DJ3V	EHFH03S18D3V

Références unité au sol	Usines	Commerciales
Daikin Altherma 3 R 2 Zones 180 L	EHFZ03S18DJ3V	EHFZ03S18D3V

J : Groupe fabriqué dans l'usine Daikin en République tchèque

Livré avec

a à d	Notices
e et f	Jeu de joints
g	Ruban d'étanchéité (x 1)
h	Interface Installateur et Utilisateur de référence EKRUDAL1 (x 1)

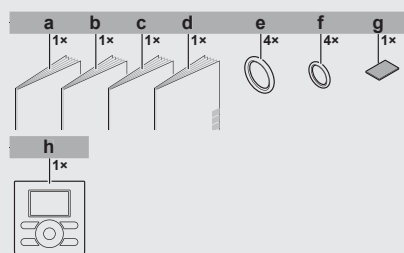

Daikin Altherma 3 R F

Chauffage + Eau Chaude,

1 ou 2 Zones

Monophasée

Taille 3,5

ERLA-DV · EHF(H/Z)-D3V

Services
connectés

EN OPTION

Pilotage à distance via Onecta
Contrôle vocal via Google Assistant
et Amazon Alexa
Compatible maison connectée
via Somfy, Niko et Sowiee



Confort en été comme en hiver

Le système de chauffage maintient une température de sortie d'eau jusqu'à 55 °C à une température négative de -10 °C en hiver et permet de rafraîchir l'intérieur en été (En option).

Profitez du calme de l'extérieur

Le groupe extérieur est silencieux avec une pression sonore de 37 dB(A) à 5 m (champ libre, directivité 2) – niveau sonore perçu en bibliothèque.

Répond aux exigences de la RE 2020

Parfaitement adapté à la nouvelle réglementation environnementale RE 2020. Une fiche PEP est disponible démontrant ainsi son faible impact environnemental sur son cycle de vie.

Un appareil protégé pour les 10 ans à venir

L'offre de garantie commerciale jusqu'à 10 ans pièces permet de profiter d'une tranquillité d'esprit grâce à un suivi de l'installation tout en bénéficiant d'un investissement pérenne.

PAC Air/Eau Double Service Moyenne Température 55 °C

Daikin Altherma 3 R F • Version au sol • 1 ou 2 Zones



+ d'infos techniques
<https://lead.me/EHFH-D3V-ERLA-DV>
<https://lead.me/EHFZ-D3V-ERLA-DV>

Informations techniques

Type	1 zone - Monophasée (appoint 3 kW de série)	2 zones - Monophasée (appoint 3 kW de série)
Taille	Taille 3,5	Taille 3,5
Volume ballon ECS en Inox	180 L	180 L
Groupe extérieur	ERLA03DV	ERLA03DV
Unité intérieure	EHFH03S18D3V	EHFZ03S18D3V
Puissances calorifiques à -7 °C / +35 °C	4,14 kW	4,14 kW

Performances

Performances saisonnières Chauffage climat moyen			
SCOP* (35 °C / 55 °C)		4,40 / 3,20	4,40 / 3,20
Rendement saisonnier* (35 °C / 55 °C)	%	173 / 126	173 / 126
Label (35 °C / 55 °C)		A++ / A++	A++ / A++
Performances saisonnières ECS climat moyen (EN16147)			
Profil de puisage déclaré 180 L		L	L
Label 180 L		A	A
Rendement saisonnier*	%	110	110
Acoustique			
Puissance acoustique (extérieur / intérieur)*	dB(A)	59 / 42	59 / 42
Performance nominale en chauffage			
P Calorifique Nom. à 7 °C ext.*	kW	3,59	3,59
COP à 7 / 35 °C*		5,00	5,00
Performance max. en chauffage (dégivrage inclus)			
P Calorifique Max. à -7 °C ext.	kW	4,14	4,14
COP à -7 °C / +35 °C		2,75	2,75
Puissance calorifique à -7 °C / +45 °C	kW	4,02	4,02
COP à -7 °C / +45 °C		2,33	2,33
Puissance calorifique à -7 °C / +55 °C	kW	3,60	3,60
COP à -7 °C / +55 °C		1,98	1,98

Groupe extérieur

Caractéristiques frigorifiques			
Compresseur / Fluide		Swing / R-32	Swing / R-32
Charge / Eq. CO ₂	kg / T	1,00 / 0,675	1,00 / 0,675
Diamètre de sortie (liquide - gaz)	"	1/4 - 3/8	1/4 - 3/8
Distance UE - UI (min / max)	m	3 / 20	3 / 20
Dénivelé maximum	m	20	20
Plage de fonctionnement côté air			
Chauffage	°C	-15 ~ 25	-15 ~ 25
ECS	°C	-15 ~ 35	-15 ~ 35
Caractéristiques générales			
Alimentation électrique	V/Ph/Hz	230 / V3 / 1~ / 50	230 / V3 / 1~ / 50
Niveau de pression sonore (1)	dB(A)	37	37
Dimensions (capot et grilles inclus) - H x L x P	mm	552 x 840 x 350	552 x 840 x 350
Poids de l'unité	kg	35	35

Unité intérieure

COP		2,67	2,67
Durée de mise en temp.	h - min	1h40	1h40
Temp. eau chaude de référence	°C	52,7	52,7
Volume d'ECS utilisable à 40 °C (Vmax)	L	240	240
Plage de fonctionnement côté eau			
Chauffage (2)	°C	25 ~ 55	25 ~ 55
ECS (3)	°C	25 ~ 55	25 ~ 55
Caractéristiques générales			
Appoint électrique	kW	3	3
Volume d'eau mini. requis dans l'installation	L	0	0
Vase d'expansion chauffage	L	10	10
Niveau de pression sonore (4)	dB(A)	34	34
Dimensions - H x L x P (hors boutons)	mm	1 655 x 595 x 600	1 655 x 595 x 600
Poids de l'unité	kg	125	125
Raccordements hydrauliques			
Diamètre de sortie réseau chauffage	" / mm	1 / 26 x 34	1 / 26 x 34
Diamètre de sortie réseau ECS et bouclage ECS	" / mm	3/4 / 20 x 27	3/4 / 20 x 27

Pour plus d'informations sur les données de raccordement électrique, rendez-vous en p. 79. *Données certifiées HP Keymark.

(1) Niveau sonore à 5 m / 1,5 m du sol et pour un champ libre directivité 2. (2) Sortie d'eau à 55 °C jusqu'à -10 °C extérieur. (3) Production d'eau chaude sanitaire à 55 °C jusqu'à -5 °C extérieur en 100 % PAC. (4) Niveau sonore à 1 m et 1,5 m du sol et pour un champ libre directivité 2.

Tarifs

Groupe extérieur		ERLA03DV	ERLA03DV
Prix € HT groupe extérieur		2 328	2 328
+ éco-participation		6,67	6,67
Unité intérieure avec ballon 180 L		EHFH03S18D3V	EHFZ03S18D3V
Prix € HT unité intérieure		5 791	7 383
+ éco-participation		8,33	8,33
Prix € HT de l'ensemble (groupe ext. + ballon 180 L)		8 119	9 711
+ éco-participation		15	15
Accessoires (p. 142)		EKHVCONV4 - 322 € HT	
Kit rafraîchissement (en option)			

Mise en service* PAC Air/Eau avec liaison frigorifique Mise en service garantie 1 an - 250.MPR_ALTBT_01 - 569,00 € HT • Mise en service garantie 2 ans - 250.MPR_ALTBT_02 - 755,00 € HT

* Les tarifs des mises en service mentionnés ci-dessus sont applicables à partir du 01/04/2023

Daikin Altherma 3 R F - Petite Puissance - Taille 3,5

Puissance calorifique et frigorifique maximales

Puissances calorifiques maximales – Dégivrage inclus

		Température de départ d'eau - °C											
		30		35		40		45		50		55	
Te [°C]	Pcalo [kW]	Pabs [kW]	Pcalo [kW]	Pabs [kW]	Pcalo [kW]	Pabs [kW]	Pcalo [kW]	Pabs [kW]	Pcalo [kW]	Pabs [kW]	Pcalo [kW]	Pabs [kW]	
													ERLA03DV
	-14	3,07	1,27	2,99	1,27	2,94	1,39	2,84	1,48				
	-13	3,23	1,29	3,16	1,31	3,1	1,42	3,01	1,51				
	-12	3,4	1,31	3,32	1,34	3,27	1,45	3,18	1,55				
	-11	3,57	1,33	3,49	1,38	3,43	1,49	3,35	1,59				
	-10	3,79	1,34	3,71	1,39	3,64	1,53	3,57	1,66	3,27	1,74	3,09	1,81
	-9	3,9	1,37	3,81	1,44	3,76	1,55	3,68	1,66	2,84	1,34	2,7	1,37
	-8	4,06	1,39	3,98	1,48	3,93	1,58	3,85	1,69	3,32	1,57	3,15	1,59
	-7	4,23	1,41	4,14	1,51	4,09	1,61	4,02	1,73	3,79	1,79	3,6	1,82
	-6	4,16	1,37	4,09	1,47	4,06	1,59	4,01	1,72	3,82	1,81	3,63	1,84
	-5	4,1	1,33	4,05	1,44	4,03	1,56	3,99	1,71	3,85	1,83	3,66	1,86
	-4	4,03	1,29	4	1,4	3,99	1,54	3,98	1,7	3,89	1,85	3,7	1,87
	-3	3,97	1,25	3,96	1,37	3,96	1,51	3,96	1,69	3,92	1,87	3,73	1,89
	-2	3,9	1,21	3,91	1,33	3,93	1,49	3,95	1,68	3,95	1,89	3,76	1,91
	-1	3,95	1,21	3,94	1,34	3,96	1,5	3,99	1,69	4,01	1,89	3,88	1,91
	0	4	1,22	3,97	1,34	4	1,5	4,03	1,69	4,07	1,89	4	1,91
	1	4,05	1,22	3,99	1,35	4,03	1,51	4,06	1,7	4,12	1,89	4,12	1,9
	2	4,1	1,22	4,02	1,35	4,06	1,51	4,1	1,7	4,18	1,89	4,24	1,9
	7	6,6	1,41	6,41	1,68	6,31	1,77	6,24	2,01	6,11	2,1	6,06	2,14
	12	7,45	1,37	7,45	1,62	7,04	1,9	6,9	1,94	6,57	2,04	6,54	2,1
	15	7,89	1,32	7,71	1,54	7,46	1,74	7,13	1,89	6,92	1,96	6,87	2,09
	20	8,2	1,13	8,13	1,37	8,12	1,64	7,8	1,84	7,6	2,01	7,41	2,09
	25	8,96	1,01	8,83	1,23	8,71	1,54	8,54	1,71	8,47	1,97	8,43	2,05

Pcalo : Puissance calorifique

Pabs : Puissance absorbée

Te : Température extérieure

Puissances frigorifiques maximales

		Température de sortie d'eau - °C											
		7		10		13		15		18		22	
LWE [°C]	T _{amb} [°C]	Pfri [kW]	Pabs [kW]	Pfri [kW]	Pabs [kW]	Pfri [kW]	Pabs [kW]	Pfri [kW]	Pabs [kW]	Pfri [kW]	Pabs [kW]	Pfri [kW]	Pabs [kW]
	25	5,12	1,60	5,24	1,53	5,29	1,39	5,33	1,29	5,37	1,29	5,45	1,25
	30	4,23	1,33	4,71	1,37	5,05	1,33	5,12	1,27	5,17	1,27	5,25	1,22
	35	3,46	1,14	3,89	1,14	4,42	1,22	4,71	1,18	5,02	1,25	5,11	1,19
	40	2,72	0,94	3,00	0,94	3,31	0,94	3,58	0,94	4,01	1,04	4,38	1,05
	43	2,17	0,87	2,41	0,87	2,62	0,85	2,77	0,84	3,02	0,86	3,50	0,84

LWE : Température de sortie d'eau en mode rafraîchissement

Pfri : Puissance frigorifique

Pabs : Puissance absorbée

T_{amb} (°C) : Température extérieure

Daikin Altherma 3 R F - Taille 3,5

Protections électriques & schémas dimensionnels

Protections électriques*

		Protections Daikin Altherma 3 R F	
		Monophasée	
Groupe extérieur		ERLA03DV	
Taille		3,5	
Alimentation	V / Ph / Hz	230V / V3 / 1~ / 50Hz	
Intensité max. / protection	A	12 / 16	
Section câble / longueur max.	mm ² / m	3G2,5 / 29	
Section de câble intercom	mm ²	4G1,5	

		Protections Daikin Altherma 3 R F	
		Monophasée	
Unité intérieure		EHFH(Z)03S18D3V	
Alimentation	V / Ph / Hz	230V / V3 / 1~ / 50Hz	
Appoint électrique	kW	3kW	
Intensité max. / protection	A	13 / 16	
Section câble / longueur max.	mm ² / m	3G2,5 / 47	

* Raccordements électriques / Disjoncteur courbe C : Le câblage électrique doit être conforme aux normes et lois en vigueur et doit être réalisé par un professionnel. La section de câble dépend de la distance entre le tableau électrique et les unités. Ces données sont fournies à titre indicatif. Il faut impérativement vérifier la cohérence des sections de câble et protections. Seules les données du manuel d'installation et les données de la NF C 15-100 font foi.

Schémas dimensionnels

ERLA-DV - Taille 3,5

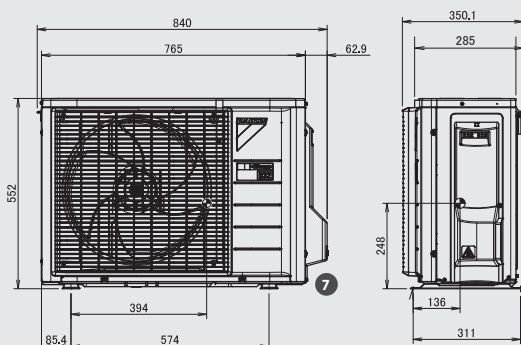

EHF(H/Z)03S18D3V

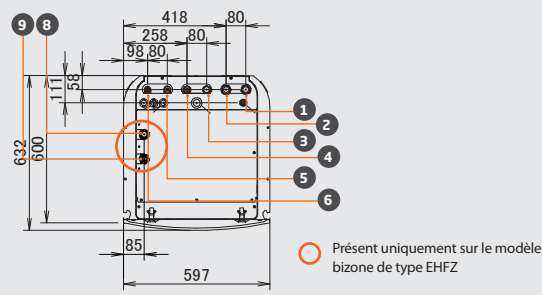

Description

- ① Retour eau chauffage
- ② Départ eau chauffage
- ③ Entrée d'eau froide
- ④ Sortie d'Eau Chaude Sanitaire
- ⑤ Entrée circuit frigorifique gaz
- ⑥ Sortie circuit frigorifique liquide
- ⑦ Cache d'accès aux connexions frigorifiques
- ⑧ Entrée eau chauffage zone 2
- ⑨ Sortie eau chauffage zone 2

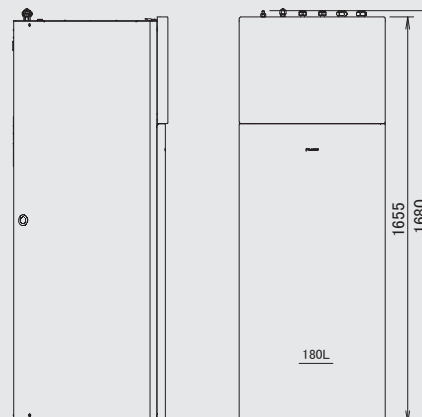

Daikin Altherma 3 R - Tailles 4 - 6 - 8

Une solution optimisée pour les constructions neuves

La gamme Daikin Altherma 3 R en tailles 4 - 6 - 8 a été conçue pour des projets aussi bien de constructions neuves, que de rénovations. Elle garantira un confort toute l'année, en chauffant efficacement, en rafraîchissant en été (en option) et en produisant de l'Eau Chaude Sanitaire pour toute la famille.

- Elle est en parfaite adéquation avec la RE 2020 car elle est couverte par une fiche environnementale.
- Cette solution permet de faire des économies d'énergie, et d'être acteur de la sobriété énergétique. Elle utilise une technologie au R-32 à la fois performante et respectueuse envers l'environnement.
- La taille 8 peut aussi être idéale dans les projets de rénovation en remplacement d'un ancien générateur de chauffage, tout en ayant accès aux aides à la rénovation énergétique.

Discrétion

Dans un contexte où les terrains constructibles sont de plus en plus petits et les voisins de plus en plus proches. Le groupe extérieur, compact, est doté d'un monoventilateur silencieux avec une pression sonore à partir de 36 dB(A) à 5 m (directivité 2). Il est donc totalement adapté à cette configuration.

Un groupe extérieur robuste dans le temps

Il bénéficie d'un traitement anti-corrosion, ce qui lui confère une meilleure résistance aux intempéries.



Confort été comme hiver

Le compresseur R-32 à hautes performances assurera un confort même en cas d'hivers rudes, grâce à une température de sortie d'eau à 55 °C jusqu'à -15 °C extérieur et en fonctionnant jusqu'à -25 °C.

Références groupes extérieurs	Usines	Commerciales
Daikin Altherma 3 R	ERGA04EAV ERGA06EAVH ERGA08EAVH7	ERGA04EV ERGA06EVH ERGA08EVH7

A : Groupe fabriqué dans l'usine Daikin en Belgique

Livré avec

a	Notice
b et c	Étiquettes Gaz à effet de serre
d	Étiquettes énergétiques
e	Supports de fixation (x 2)
f	Visserie

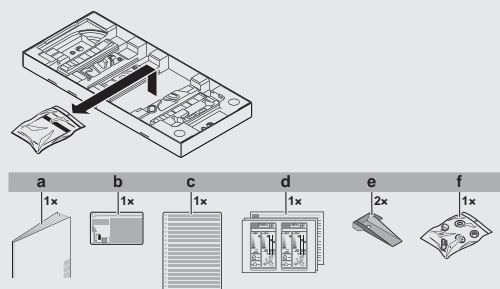

Daikin Altherma 3 R W - Tailles 4 - 6 - 8

Version murale

La pompe à chaleur version murale de la Daikin Altherma 3 R offre de multiples possibilités. Un ballon déporté peut être couplé ainsi que l'option rafraîchissement.

Elle répond notamment aux types de projets suivants :

- > **Rénovation du système de chauffage avec conservation de la production d'Eau Chaude Sanitaire existante. (exemple : ballon électrique remplacé récemment).**
- > **Rénovation du système de chauffage et d'eau chaude sanitaire mais le ballon d'eau chaude actuel est situé au plus proche de salle de bains et éloigné de la chaudière.**
- > **Lorsqu'il est nécessaire de séparer la production d'Eau Chaude Sanitaire de la production de chauffage et qu'un système comme un chauffe-eau indépendant est déjà en place.**

Discrétion et Compacité

L'unité intérieure s'accroche au mur dans de petits espaces (placards, meubles de cuisine). Tous les composants hydrauliques sont intégrés dans l'unité intérieure : vase d'expansion, circulateur, appoint électrique, interface machine, etc.



Durée de vie prolongée

Pour protéger la pompe à chaleur, Daikin intègre directement un pot de décantation avec anneau magnétique dans ses unités intérieures.

Références unités intérieures	Usines	Commerciales
Daikin Altherma 3 R W	EHBH04EF6V EHBH08EF6V	EHBH04E6V EHBH08E6V

F : Unité fabriquée dans l'usine Daikin en Allemagne

Livré avec

a à d	Notices
e	Joints d'étanchéité
f	Vannes d'arrêt 1" M/F (x 2)
g	Soupape différentielle 3/4" M/F (x 1)
h	Carte WLAN (x 1)
i	Support mural (x 1)

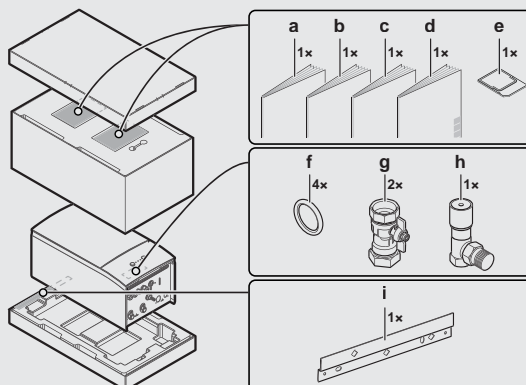

Daikin Altherma 3 R W

Chaud seul

Monophasée

Tailles 4 - 6 - 8

ERGA-EV(H) · EHBH-E6V

Services
connectés

DE SÉRIE

Pilotage à distance via Onecta
Contrôle vocal via Google Assistant
et Amazon Alexa
Compatible maison connectée
via Somfy, Niko et Sowe



Confort en été comme en hiver

Le système de chauffage maintient une température de sortie d'eau jusqu'à 55 °C à une température négative de -15 °C en hiver et permet de rafraîchir en été (en option).

Profitez du calme et du silence

Le groupe extérieur est silencieux avec une pression sonore à partir de 36 dB(A) à 5 m (champ libre, directivité 2).

Répond aux exigences de la RE 2020

Ce système est parfaitement adapté à la nouvelle réglementation environnementale RE 2020.

Un appareil protégé pour les 10 ans à venir

L'offre de garantie commerciale jusqu'à 10 ans pièces permet de profiter d'une tranquillité d'esprit grâce à un suivi de l'installation tout en bénéficiant d'un investissement pérenne.

PAC Air/Eau Chaud seul Moyenne Température 55 °C Daikin Altherma 3 R W • Version murale



+ d'infos techniques
<https://lead.me/EHBH-E6V-ERGA-EVH7>



Informations techniques

Type	Monophasée (appoint 6 kW de série)		
Taille	Taille 4	Taille 6	Taille 8
Groupe extérieur	ERGA04EV	ERGA06EVH	ERGA08EVH7
Unité intérieure	EHBH04E6V	EHBH08E6V	EHBH08E6V
Puissances calorifiques à -7 °C / +35 °C	5,38 kW	6,25 kW	7,28 kW

Performances

Performances saisonnières Chauffage climat moyen				
SCOP* (35 °C / 55 °C)		4,48 / 3,26	4,47 / 3,26	4,56 / 3,32
Rendement saisonnier* (35 °C / 55 °C)	%	176 / 127	176 / 127	179 / 130
Label (35 °C / 55 °C)		A+++ / A++	A+++ / A++	A+++ / A++
Acoustique				
Puissance acoustique (extérieur / intérieur)*	dB(A)	58 / 42	60 / 42	62 / 42
Performance max. en chauffage (dégivrage inclus)				
Puissance calorifique à -7 °C / +35 °C	kW	5,38	6,25	7,28
COP à -7 °C / +35 °C		2,81	2,77	2,77
Puissance calorifique à -7 °C / +45 °C	kW	5,30	6,26	7,30
COP à -7 °C / +45 °C		2,20	2,18	2,12
Puissance calorifique à -7 °C / +55 °C	kW	4,00	4,91	6,74
COP à -7 °C / +55 °C		1,32	1,39	1,57

Groupe extérieur

Caractéristiques frigorifiques				
Compresseur / Fluide		Swing / R-32		
Charge / Eq. CO ₂	kg / T	1,5 / 1,01		
Diamètre de sortie (liquide - gaz)	"	1/4 - 5/8		
Distance UE - UI (min / max)	m	3 / 30		
Dénivelé maximum	m	20	30	30
Plage de fonctionnement côté air				
Chauffage	°C	-25 ~ 25		
ECS	°C	-25 ~ 35		
Caractéristiques générales				
Alimentation électrique	V/Ph/Hz	230 / V3 / 1~ / 50		
Niveau de pression sonore (1)	dB(A)	36	38	40
Dimensions (capot et grilles inclus) - H x L x P	mm	740 x 954 x 387		
Poids de l'unité	kg	58,5		

Unité intérieure

Plage de fonctionnement côté eau				
Chauffage (2)	°C	25 ~ 55		
ECS (3)	°C	25 ~ 55		
Caractéristiques générales				
Appoint électrique de série à étage	kW	6 (2 / 2-4 / 2-6)		
Vase d'expansion chauffage	L	10		
Volume d'eau mini. requis (chauff. / rafraîch.)	L	10 / 10		
Niveau de pression sonore (4)	dB(A)	34		
Dimensions - H x L x P	mm	840 x 440 x 390		
Poids de l'unité	kg	42		
Raccordements hydrauliques				
Diamètre de sortie réseau chauffage	" / mm	1 / 26 x 34		

Pour plus d'informations sur les données de raccordement électrique, rendez-vous en p. 89. *Données certifiées HP Keymark.

(1) Niveau sonore à 5 m / 1,5 m du sol et pour un champ libre directivité 2. (2) Sortie d'eau à 55 °C jusqu'à -15 °C extérieur. (3) Production d'Eau Chaude Sanitaire jusqu'à 55 °C avec recours à l'appoint électrique. (4) Niveau sonore à 1 m et 1,5 m du sol et pour un champ libre directivité 2.

Tarifs

Groupe extérieur	ERGA04EV	ERGA06EVH	ERGA08EVH7
Prix € HT groupe extérieur + éco-participation	2 577 5,67	2 729 6,67	4 286 6,67
Unité intérieure	EHBH04E6V	EHBH08E6V	EHBH08E6V
Prix € HT unité intérieure + éco-participation	4 302 8,33	4 531 8,33	4 531 8,33
Prix € HT de l'ensemble + éco-participation	6 879 15	7 260 15	8 817 15

Accessoires (p. 142)	
Kit rafraîchissement (en option)	EKHBCONV - 307 € HT

Mise en service* pour pompe à chaleur Air/Eau avec liaison frigorifique	
Garantie 1 an main-d'œuvre	250.MPR_ALTBT_01 - 569,00 € HT
Garantie 2 ans main-d'œuvre	250.MPR_ALTBT_02 - 755,00 € HT

* Les tarifs des mises en service mentionnés ci-dessus sont applicables à partir du 01/04/2023.

Daikin Altherma 3 R - Tailles 4 - 6 - 8

Une solution optimisée pour les constructions neuves

La gamme Daikin Altherma 3 R en tailles 4 - 6 - 8 a été conçue pour des projets aussi bien de constructions neuves, que de rénovations. Elle garantira un confort toute l'année, en chauffant efficacement, en rafraîchissant en été (en option) et en produisant de l'Eau Chaude Sanitaire pour toute la famille.

- Elle est en parfaite adéquation avec la RE 2020 car elle est couverte par une fiche environnementale (uniquement le modèle avec ballon d'Eau Chaude Sanitaire).
- Cette solution permet de faire des économies d'énergie, et d'être acteur de la sobriété énergétique. Elle utilise une technologie au R-32 à la fois performante et respectueuse en vers l'environnement.
- La taille 8 peut aussi être idéale dans les projets de rénovation en remplacement d'un ancien générateur de chauffage, tout en ayant accès aux aides à la rénovation énergétique.

Discrétion

Dans un contexte où les terrains constructibles sont de plus en plus petits et les voisins de plus en plus proches. Le groupe extérieur, compact, est doté d'un monoventilateur silencieux avec une pression sonore à partir de 36 dB(A) à 5 m (directivité 2). Il est donc totalement adapté à cette configuration.

Un groupe extérieur robuste dans le temps

Il bénéficie d'un traitement anti-corrosion, ce qui lui confère une meilleure résistance aux intempéries.



Confort été comme hiver

Le compresseur R-32 à hautes performances assurera un confort même en cas d'hivers rudes, grâce à une température de sortie d'eau à 55 °C jusqu'à -15 °C extérieur et en fonctionnant jusqu'à -25 °C.

Références groupes extérieurs	Usines	Commerciales
Daikin Altherma 3 R	ERGA04EAV ERGA06EAVH ERGA08EAVH7	ERGA04EV ERGA06EVH ERGA08EVH7

A : Groupe fabriqué dans l'usine Daikin en Belgique

Livré avec

a	Notice
b et c	Étiquettes Gaz à effet de serre
d	Étiquettes énergétiques
e	Supports de fixation (x 2)
f	Visserie

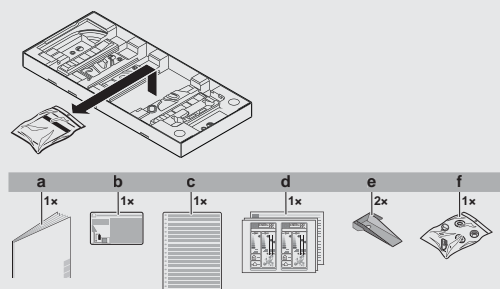

Daikin Altherma 3 R F - Tailles 4 - 6 - 8

Version au sol avec ballon d'Eau Chaude Sanitaire intégré

La Daikin Altherma 3 R tailles 4 - 6 - 8 est proposée en version avec ballon d'Eau Chaude Sanitaire intégré. Dans un projet de construction neuve, elle est idéale car c'est un système unique, qui réalise à la fois le chauffage, la production d'Eau Chaude Sanitaire et le rafraîchissement (en option).

La Daikin Altherma 3 R propose plusieurs versions au sol, en fonction :

- > Des différentes zones de chauffage et rafraîchissement (maison à étage ou de plain-pied)
- > Du nombre d'habitants :
 - Ballon ECS Intégré de 180 L correspondant aux besoins en Eau Chaude Sanitaire jusqu'à environ 4 personnes
 - Ballon ECS Intégré de 230 L correspondant aux besoins en Eau Chaude Sanitaire jusqu'à environ 6 personnes

Espace d'installation optimisé

La compacité et la flexibilité des unités intérieures de cette gamme permettent une réduction de l'espace d'installation. Tous les composants hydrauliques sont intégrés dedans : vase d'expansion, circulateur, appoint électrique, interface machine, etc.

Un ballon d'ECS intégré pensé pour durer dans le temps et faire des économies

Fabriqué en inox, le ballon ESC est résistant à la corrosion et ne nécessite pas d'anode magnésium, ni d'entretien particulier. Une couche d'isolation autour du ballon permet de garder l'Eau Chaude Sanitaire et de ne pas avoir à réchauffer celle-ci inutilement lorsqu'elle n'est pas utilisée. Des économies sont ainsi réalisées.



Durée de vie de l'installation prolongée

Pour protéger la pompe à chaleur, Daikin intègre directement un pot de décantation avec anneau magnétique dans ses unités intérieures.

Références unités intérieures	Usines		Commerciales	
	1 Zone 180 L/230 L	2 Zones 180 L/230 L	1 Zone 180 L/230 L	2 Zones 180 L/230 L
Daikin Altherma 3 R F	EHVH04S18E(A/J)6V EHVH04S23E(A/J)6V EHVH08S18E(A/J)6V EHVH08S18E(A/J)6V	EHVZ04S18E(A/J)6V EHVZ08S18E(A/J)6V EHVZ08S18E(A/J)6V	EHVH04S18E6V EHVH04S23E6V EHVH08S18E6V EHVH08S18E6V	EHVZ04S18E6V EHVZ08S18E6V EHVZ08S18E6V

A : Unité fabriquée dans l'usine Daikin en Belgique

J : Unité fabriquée dans l'usine Daikin en République tchèque

Livré avec

a	Vannes d'arrêt 1" M/F - 1 Zone (x 2) - 2 Zones (x 4)
b	Soupape différentielle 3/4" M/F (x 1)
c	Plaque de montage pour platine électronique additionnelle (x1) (uniquement modèle 2 Zones)
d à g	Notices
h	Carte WLAN (x 1)
i et j	Joints d'étanchéité
k	Ruban d'étanchéité pour le câblage basse tension

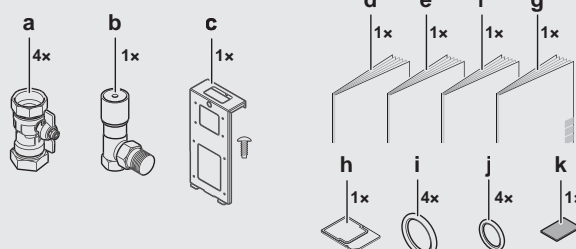

Daikin Altherma 3 R F

Chauffage + Eau Chaude,

1 ou 2 zones

Monophasée

Tailles 4 - 6 - 8

ERGA-EV(H) · EHV(H/Z) -E6V

Services
connectés

DE SÉRIE

Pilotage à distance via Onecta
Contrôle vocal via Google Assistant
et Amazon Alexa
Compatible maison connectée
via Somfy, Niko et Sowe



Confort en été comme en hiver

Le système de chauffage maintient une température de sortie d'eau jusqu'à 55 °C à une température négative de -15 °C en hiver et permet de rafraîchir l'intérieur en été.

Profitez du calme de votre jardin

Le groupe extérieur est silencieux avec une pression sonore à partir de 36 dB(A) à 5 m (champ libre, directivité 2) - niveau sonore perçu à l'intérieur d'une bibliothèque

Répond aux exigences de la RE 2020

Parfaitement adapté à la nouvelle réglementation environnementale RE 2020, il bénéficie d'une fiche PEP, démontrant ainsi son faible impact environnemental sur son cycle de vie.

Un appareil protégé pour les 10 ans à venir

L'offre de garantie commerciale jusqu'à 10 ans pièces permet de profiter d'une tranquillité d'esprit grâce à un suivi de l'installation tout en bénéficiant d'un investissement pérenne.

PAC Air/Eau Double Service Moyenne Température 55 °C

Daikin Altherma 3 R F • Version au sol • 1 ou 2 Zones



+ d'infos techniques
<https://lead.me/EHVH-E6V-ERGA-EVH7>
<https://lead.me/EHVZ-E6V-ERGA-EVH7>

Informations techniques

Type	1 zone - Monophasée (appoint 6 kW de série)						2 zones - Monophasée (appoint 6 kW de série)					
	Taille 4		Taille 6		Taille 8		Taille 4		Taille 6		Taille 8	
Taille	180 L	230 L	180 L	230 L	180 L	230 L	180 L	230 L	180 L	230 L	180 L	230 L
Volume ballon ECS en Inox	ERGA04EV		ERGA06EVH		ERGA08EVH7		ERGA04EV		ERGA06EVH		ERGA08EVH7	
Groupe extérieur	EHVH04S18E6V	EHVH04S23E6V	EHVH08S18E6V	EHVH08S23E6V	EHVH08S18E6V	EHVH08S23E6V	EHVZ04S18E6V	EHVZ08S18E6V	EHVZ08S23E6V	EHVZ08S18E6V	EHVZ08S23E6V	
Unité intérieure												
Puissances calorifiques à -7 °C / +35 °C	5,38 kW		6,25 kW		7,28 kW		5,38 kW		6,25 kW		7,28 kW	

Performances

Performances saisonnières Chauffage climat moyen		1 zone - Monophasée		2 zones - Monophasée	
SCOP* (35 °C / 55 °C)		4,48 / 3,26	4,47 / 3,26	4,56 / 3,32	4,48 / 3,26
Rendement saisonnier* (35 °C / 55 °C)	%	176 / 127	176 / 127	179 / 130	176 / 127
Label (35 °C / 55 °C)		A+++ / A++	A+++ / A++	A+++ / A++	A+++ / A++
Performances saisonnières ECS climat moyen (EN16147)		1 zone - Monophasée		2 zones - Monophasée	
Profil de puisage déclaré 180 L / 230 L		L / XL	L / XL	L / XL	L
Label 180 L / 230 L		A+ / A+	A+ / A+	A+ / A+	A+
Rendement saisonnier* 180 L / 230 L	%	125 / 133	125 / 133	125 / 133	125
Acoustique		1 zone - Monophasée		2 zones - Monophasée	
Puissance acoustique (extérieur / intérieur)*	dB(A)	58 / 42	60 / 42	62 / 42	58 / 42
Performance max. en chauffage (dégivrage inclus)		1 zone - Monophasée		2 zones - Monophasée	
Puissance calorifique à -7 °C / +35 °C	kW	5,38	6,25	7,28	5,38
COP à -7 °C / +35 °C		2,81	2,77	2,77	2,81
Puissance calorifique à -7 °C / +45 °C	kW	5,30	6,26	7,30	5,30
COP à -7 °C / +45 °C		2,20	2,18	2,12	2,20
Puissance calorifique à -7 °C / +55 °C	kW	4,00	4,91	6,74	4,00
COP à -7 °C / +55 °C		1,32	1,39	1,57	1,32

Groupe extérieur

Caractéristiques frigorifiques		1 zone - Monophasée		2 zones - Monophasée	
Compresseur / Fluide		Swing / R-32		Swing / R-32	
Charge / Eq. CO ₂	kg / T	1,5 / 1,01		1,5 / 1,01	
Diamètre de sortie (liquide - gaz)	"	1/4 - 5/8		1/4 - 5/8	
Distance UE - UI (min / max)	m	3 / 30		3 / 30	
Dénivelé maximum	m	20	30	30	20
Plage de fonctionnement côté air		1 zone - Monophasée		2 zones - Monophasée	
Chauffage	°C	-25 ~ 25		-25 ~ 25	
ECS	°C	-25 ~ 35		-25 ~ 35	
Caractéristiques générales		1 zone - Monophasée		2 zones - Monophasée	
Alimentation électrique	V/Ph/Hz	230 / V3 / 1~ / 50		230 / V3 / 1~ / 50	
Niveau de pression sonore (1)	dB(A)	36	38	40	36
Dimensions (capot et grilles inclus) - H x L x P	mm	740 x 954 x 387		740 x 954 x 387	
Poids de l'unité	kg	58,5		58,5	

Unité intérieure

COP 180 L / 230 L		1 zone - Monophasée		2 zones - Monophasée	
COP 180 L / 230 L		3,1 / 3,3		3,1 / 3,3	
Durée de mise en temp. 180 L / 230 L	h - min	1h34 / 1h47	1h34 / 1h47	1h40 / 1h47	1h34
Temp. eau chaude de référence	°C	52,5		52,5	
Volume d'ECS utilisable à 40 °C (Vmax) 180 L / 230 L	L	238 / 288		238 / 288	
Plage de fonctionnement côté eau		1 zone - Monophasée		2 zones - Monophasée	
Chauffage (2)	°C	25 ~ 55		25 ~ 55	
ECS (3)	°C	25 ~ 55		25 ~ 55	
Caractéristiques générales		1 zone - Monophasée		2 zones - Monophasée	
Appoint électrique de série à étage	kW	6 (2 / 2-4 / 2-6)		6 (2 / 2-4 / 2-6)	
Volume d'eau mini. requis (chauff. / rafraich.)	L	0 / 10		0 / 10	
Vase d'expansion chauffage	L	10		10	
Niveau de pression sonore (4)	dB(A)	34		34	
Dimensions - H x L x P (hors boutons) 180 L / 230 L	mm	1 650 x 595 x 600 / 1 850 x 595 x 600		1 650 x 595 x 600 / 1 850 x 595 x 600	
Poids de l'unité 180 L / 230 L	kg	131 / 139		136 / 144	
Raccordements hydrauliques		1 zone - Monophasée		2 zones - Monophasée	
Diamètre de sortie réseau chauffage	" / mm	1 / 26 x 34		1 / 26 x 34	
Diamètre de sortie réseau ECS et bouclage ECS	" / mm	3/4 / 20 x 27		3/4 / 20 x 27	

Pour plus d'informations sur les données de raccordement électrique, rendez-vous en p.89. *Données certifiées HP Keymark. (1) Niveau sonore à 5 m / 1,5 m du sol et pour un champ libre directivité 2. (2) Sortie d'eau à 55 °C jusqu'à -15 °C extérieur. (3) Production d'Eau Chaude Sanitaire jusqu'à 55 °C avec recours à l'appoint électrique. (4) Niveau sonore à 1 m et 1,5 m du sol et pour un champ libre directivité 2.

Tarifs

Groupe extérieur	ERGA04EV	ERGA06EVH	ERGA08EVH7	ERGA04EV	ERGA06EVH	ERGA08EVH7
Prix € HT groupe extérieur	2 577	2 729	4 286	2 577	2 729	4 286
+ éco-participation	6,67	6,67	6,67	6,67	6,67	6,67
Unité intérieure avec ballon 180 L	EHVH04S18E6V	EHVH08S18E6V	EHVH08S18E6V	EHVZ04S18E6V	EHVZ08S18E6V	EHVZ08S18E6V
Prix € HT unité intérieure	6 511	6 731	6 731	8 209	8 422	8 422
+ éco-participation	8,33	8,33	8,33	8,33	8,33	8,33
Prix € HT de l'ensemble (groupe ext. + ballon 180 L)	9 088	9 460	11 017	10 786	11 151	12 708
+ éco-participation	15	15	15	15	15	15
Unité intérieure avec ballon 230 L	EHVH04S23E6V	EHVH08S23E6V	EHVH08S23E6V	-	EHVZ08S23E6V	EHVZ08S23E6V
Prix € HT unité intérieure	6 836	7 070	7 070	-	8 847	8 847
+ éco-participation	8,33	8,33	8,33	-	8,33	8,33
Prix € HT de l'ensemble (groupe ext. + ballon 230 L)	9 413	9 799	11 356	-	11 576	13 133
+ éco-participation	15	15	15	-	15	15

Accessoires (p. 142)

Kit rafraîchissement (en option)	EKHVCONV4 - 322 € HT
----------------------------------	----------------------

Mise en service* PAC Air/Eau avec liaison frigorifique Mise en service garantie **1 an** - 250.MPR_ALTBT_01 - **569,00 € HT** • Mise en service garantie **2 ans** - 250.MPR_ALTBT_02 - **755,00 € HT**

* Les tarifs des mises en service mentionnés ci-dessus sont applicables à partir du 01/04/2023.

Les informations présentées dans ce catalogue n'ont qu'un caractère documentaire et de vulgarisation. Ces informations doivent donc toujours être vérifiées. Daikin Airconditioning France ne saurait engager sa responsabilité en cas d'erreur ou de mauvaise interprétation.

POMPES À CHALEUR
AIR/EAU

MOYENNE TEMPÉRATURE

Daikin Altherma 3 R - Tailles 4 - 6 - 8

Puissances calorifiques et frigorifiques maximales

Puissances calorifiques maximales – Dégivrage inclus

		Température de départ d'eau - °C											
		30		35		40		45		50		55	
Modèle	Te [°C]	Pcalo [kW]	Pabs [kW]	Pcalo [kW]	Pabs [kW]	Pcalo [kW]	Pabs [kW]	Pcalo [kW]	Pabs [kW]	Pcalo [kW]	Pabs [kW]	Pcalo [kW]	Pabs [kW]
	ERGA04*	-20	4,38	2,43	4,29	2,45	4,21	2,47	4,13	2,48	3,99	2,82	
-15		4,78	2,14	4,71	2,24	4,64	2,35	4,58	2,45	4,25	2,78	3,94	2,98
-7		5,43	1,65	5,38	1,91	5,34	2,16	5,30	2,40	4,65	2,72	4,00	3,04
-2		5,49	1,48	5,43	1,68	5,36	1,87	5,30	2,07	4,85	2,33	4,40	2,59
2		5,60	1,40	5,46	1,49	5,38	1,64	5,30	1,80	5,01	2,02	4,73	2,23
7		6,65	1,11	6,41	1,30	6,25	1,48	6,08	1,65	5,91	1,84	5,73	2,03
12		6,32	0,86	6,07	1,01	4,76	1,15	5,46	1,29	5,23	1,48	4,99	1,67
15		6,04	0,73	5,72	0,86	5,40	1,00	5,08	1,13	4,62	1,28	4,17	1,42
ERGA06*	-20	5,19	2,65	5,13	2,82	5,08	3,00	5,02	3,17	5,00	3,44		
	-15	5,59	2,38	5,56	2,60	5,53	2,83	5,50	3,05	5,22	3,35	4,91	3,54
	-7	6,24	1,96	6,25	2,25	6,25	2,56	6,26	2,86	5,58	3,21	4,91	3,54
	-2	6,22	1,72	6,20	1,97	6,19	2,22	6,17	2,48	5,74	2,75	5,32	3,03
	2	6,20	1,53	6,17	1,74	6,13	1,95	6,10	2,17	5,87	2,39	5,65	2,61
	7	7,92	1,45	7,74	1,63	7,57	1,82	7,40	2,01	7,22	2,26	7,03	2,51
	12	7,79	1,06	7,52	1,27	7,26	1,47	6,99	1,68	6,76	1,92	6,54	2,16
	15	7,60	0,96	7,25	1,13	6,89	1,30	6,54	1,48	6,17	1,70	5,81	1,92
ERGA08*	-20	6,22	3,21	6,14	3,43	6,06	3,66	5,98	3,89	5,89	4,11		
	-15	6,62	2,88	6,58	3,16	6,53	3,44	6,48	3,72	6,33	4,02	6,33	4,27
	-7	7,27	2,37	7,28	2,73	7,29	3,08	7,30	3,44	7,02	3,86	6,74	4,28
	-2	7,23	2,11	7,24	2,41	7,26	2,72	7,27	3,02	7,05	3,37	6,83	3,72
	2	7,20	1,90	7,22	2,16	7,23	2,42	7,25	2,68	7,07	2,97	6,90	3,27
	7	9,63	1,84	9,37	2,08	9,12	2,31	8,86	2,55	8,74	3,00	8,61	3,45
	12	9,52	1,49	9,21	1,71	8,91	1,93	8,60	2,14	8,42	2,42	8,25	2,71
	15	9,22	1,30	8,82	1,50	8,42	1,70	8,02	1,90	7,79	2,16	7,55	2,42
20	8,71	0,97	8,16	1,14	7,60	1,32	7,04	1,49	6,72	1,71	6,40	1,93	

Pcalo : Puissance calorifique

Pabs : Puissance absorbée

Te : Température extérieure

Puissances frigorifiques maximales

		Température extérieure - °C											
		20		25		30		35		40		43	
Modèle	LWE (°C)	Pfri [kW]	Pabs [kW]	Pfri [kW]	Pabs [kW]	Pfri [kW]	Pabs [kW]	Pfri [kW]	Pabs [kW]	Pfri [kW]	Pabs [kW]	Pfri [kW]	Pabs [kW]
	ERGA04*	7	6,26	1,06	5,71	1,12	5,17	1,18	4,62	1,24	3,49	1,14	2,82
10		6,53	0,95	6,02	1,03	5,51	1,12	5,00	1,20	3,82	1,09	3,11	1,02
13		6,79	0,85	6,32	0,95	5,85	1,05	5,38	1,15	4,14	1,04	3,39	1,00
15		7,05	0,80	6,57	0,91	6,10	1,01	5,62	1,12	4,43	1,03	3,72	1,00
18		7,43	0,74	6,95	0,84	6,46	0,95	5,98	1,06	4,88	1,02	4,23	1,00
22		7,94	0,65	7,45	0,76	6,95	0,87	6,46	0,99	5,48	1,01	4,89	1,00
ERGA06*	7	7,80	1,50	7,06	1,54	6,31	1,57	5,57	1,60	3,96	1,31	2,99	1,16
	10	8,40	1,46	7,61	1,50	6,82	1,54	6,03	1,57	4,51	1,31	3,60	1,16
	13	9,01	1,43	8,17	1,46	7,33	1,50	6,49	1,54	5,06	1,31	4,21	1,16
	15	9,36	1,37	8,53	1,42	7,70	1,48	6,87	1,54	5,40	1,31	4,51	1,16
	18	9,88	1,28	9,07	1,36	8,26	1,45	7,45	1,54	5,90	1,31	4,97	1,16
	22	10,58	1,16	9,79	1,29	9,00	1,41	8,21	1,54	6,57	1,31	5,58	1,16
ERGA08*	7	8,78	1,76	7,97	1,81	7,16	1,86	6,34	1,91	4,24	1,40	2,97	1,09
	10	9,58	1,79	8,71	1,84	7,85	1,89	6,99	1,94	4,78	1,40	3,45	1,08
	13	10,37	1,82	9,45	1,86	8,54	1,91	7,63	1,96	5,31	1,41	3,92	1,08
	15	10,94	1,78	9,96	1,83	8,98	1,88	8,01	1,93	5,62	1,39	4,19	1,07
	18	11,79	1,74	10,72	1,78	9,64	1,83	8,57	1,87	6,07	1,37	4,58	1,07
	22	12,94	1,67	11,73	1,71	10,52	1,76	9,31	1,80	6,68	1,34	5,10	1,06

LWE : Température de sortie d'eau en mode rafraîchissement

Pfri : Puissance frigorifique

Pabs : Puissance absorbée

Daikin Altherma 3 R - Tailles 4 - 6 - 8

Protections électriques & schémas dimensionnels

Protections électriques*

		Protections Daikin Altherma 3 R		
		Monophasée		
Groupe extérieur		ERGA04EV	ERGA06EVH	ERGA08EVH
Taille		4	6	8
Alimentation	V / Ph / Hz	230 V / V3/1~ / 50Hz		
Intensité max. / protection	A	19,9/20		24/25
Section câble / longueur max.	mm ² / m	3G2,5/34		3G4/45
Section de câble intercom	mm ²	4G1,5		

		Protections Daikin Altherma 3 R		
		Monophasée		
Unité intérieure		EHBH04E6V ou EHV(H-Z)04S(18-23)E6V - EHBH08E6V ou EHV(H-Z)08S(18-23)E6V		
Alimentation	V / Ph / Hz	230V / V3/1~ / 50Hz		
Appoint électrique	kW	2 kW	2-4kW	2-6 kW
Intensité max. / protection	A	9/10	17,4/20	26/32
Section câble / longueur max.	mm ² / m	3G2,5/69	3G4/56	3G6/57

* Raccordements électriques / Disjoncteur courbe C : Le câblage électrique doit être conforme aux normes et lois en vigueur et doit être réalisé par un professionnel. La section de câble dépend de la distance entre le tableau électrique et les unités. Ces données sont fournies à titre indicatif. Il faut impérativement vérifier la cohérence des sections de câble et protections. Seules les données du manuel d'installation et les données de la NF C 15-100 font foi.

Schémas dimensionnels

ERGA-EV(H)7

EHBH-E6V

EHVH-E6V / EHVZ-E6V En 180 L ou 230 L

Description

- 1 Retour eau de chauffage
- 2 Départ eau de chauffage
- 3 Entrée d'eau froide
- 4 Sortie d'Eau Chaude Sanitaire
- 5 Entrée circuit frigorifique (gaz)
- 6 Sortie circuit frigorifique (liquide)
- 7 Cache d'accès aux connexions frigorifiques
- 8 Entrée eau chauffage zone 2
- 9 Sortie eau chauffage zone 2

○ Présent uniquement sur le modèle bizonne de type EHVZ

Daikin Altherma 3 R - Tailles 11 - 14 - 16

Le confort optimisé, idéal pour la rénovation

La gamme Daikin Altherma 3 R en tailles 11 - 14 - 16 est idéale pour les projets de maisons neuves de grandes surfaces ou les projets de rénovation. Elle garantira un confort toute l'année, en chauffant efficacement, en rafraîchissant en été (en option) et en produisant de l'Eau Chaude Sanitaire pour toute la famille :

- > Elle est idéale pour les projets de rénovation, en remplacement d'un ancien générateur de chauffage, tout en ayant accès aux aides à la rénovation énergétique.
- > Avec cette solution, l'investissement peut être limité en utilisant les émetteurs existants grâce à une température de sortie d'eau à 60 °C jusqu'à -7 °C extérieur
- > Elle est en parfaite adéquation avec la RE 2020 car elle est couverte par une fiche environnementale (uniquement la version avec ballon d'Eau Chaude Sanitaire).
- > Cette solution permet de faire des économies d'énergie, et d'être acteur de la sobriété énergétique. Elle utilise une technologie au R-32 à la fois performante et respectueuse de l'environnement.

De la discrétion

Dans un contexte où les terrains constructibles sont de plus en plus petits et les voisins de plus en plus proches. Le groupe extérieur est doté d'un monoventilateur silencieux (40 dB(A) de pression sonore à 5 m - directivité 2) et compact, il est donc totalement adapté à cette situation.

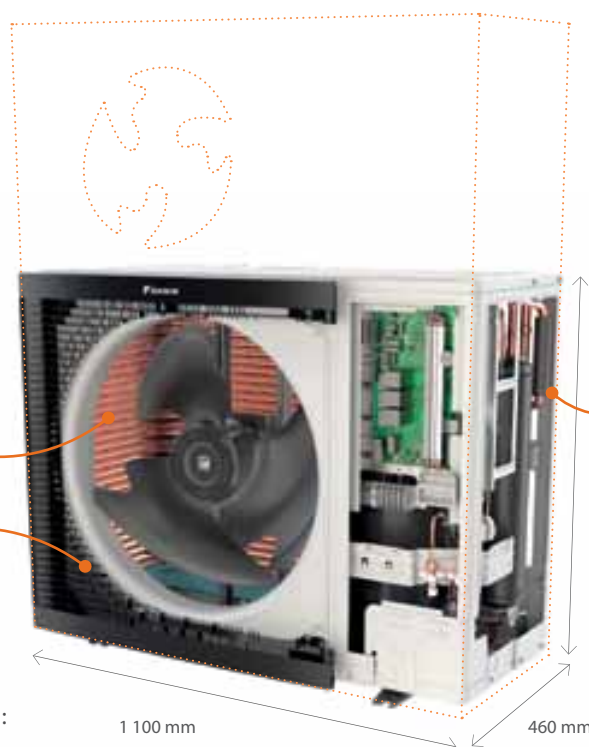

Un groupe extérieur robuste dans le temps

Il bénéficie d'un traitement anti-corrosion, ce qui lui confère une meilleure résistance aux intempéries.

Confort été comme hiver

Notre compresseur R-32 à hautes performances assurera un confort :

- Même en cas d'hivers rudes, en fonctionnant jusqu'à -25 °C
- En été en rafraîchissant l'espace intérieur de l'habitation (en option).

Références groupes extérieurs	Usines	Commerciales
Daikin Altherma 3 R	ERLA11D(A/2)V3/W1 ERLA14D(A/2)V3/W1 ERLA16D(A/2)V37/W17	ERLA11DV3/W1 ERLA14DV3/W1 ERLA16DV37/W17

A : Unité fabriquée dans l'usine Daikin en Belgique

2 : unité fabriquée dans l'usine Daikin en République tchèque

Livré avec

a	Sangles de transport (x 2)
b et c	Les notices
d	Étiquettes Gaz à effet de serre
e	Étiquettes énergétiques
f et g	Grille de façade avec sa visserie (x 1)

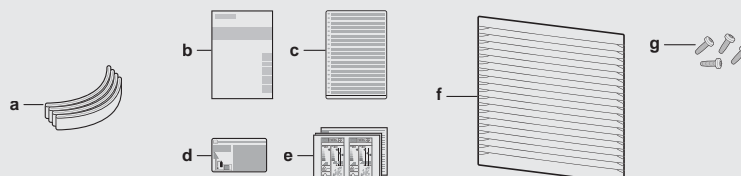

Daikin Altherma 3 R W - Tailles 11 - 14 - 16

Version murale

La pompe à chaleur version murale de la Daikin Altherma 3 R offre de multiples possibilités. Un ballon déporté peut être couplé ainsi que l'option rafraîchissement.

Elle répond notamment aux types de projets suivants :

- > Rénovation du système de chauffage avec conservation de la production d'Eau Chaude Sanitaire existante (exemple : ballon électrique remplacé récemment).
- > Rénovation du système de chauffage et d'Eau Chaude Sanitaire mais le ballon d'eau chaude actuel est situé au plus proche de salle de bains et éloigné de la chaudière.
- > Lorsqu'il est nécessaire de séparer la production d'Eau Chaude Sanitaire de la production de chauffage et qu'un système comme un chauffe-eau thermodynamique ou un chauffe-eau solaire est déjà en place.

Une installation dans toutes les configurations possibles

L'utilisation du fluide R-32 implique le respect de certaines normes. Daikin a breveté un échangeur à plaques étanche avec conduit d'extraction, permettant de respecter les normes en vigueur (IEC 60 335-2-40). Cette innovation permet de bénéficier d'un produit s'installant dans toutes les configurations possibles.



Durée de vie de l'installation prolongée

Pour protéger la pompe à chaleur, Daikin intègre directement un pot de décantation avec anneau magnétique dans ses unités intérieures.



Discrétion et Compacité

L'unité intérieure s'accroche au mur dans de petits espaces (placards, meubles de cuisine). Tous les composants hydrauliques sont intégrés dans l'unité intérieure : vase d'expansion, circulateur, appoint électrique, interface machine, etc.

Références unités intérieures	Usines	Commerciales
Daikin Altherma 3 R W	EBBH11DF6V EBBH16DF6V EBBH11DF9W EBBH16DF9W	EBBH11D6V EBBH16D6V EBBH11D9W EBBH16D9W

F : Unité fabriquée dans l'usine Daikin en Allemagne

Livré avec

a à d	Notices
e	Joint d'étanchéité
f	Vannes d'arrêt 1" M/F (x 2)
g	Soupape différentielle 3/4" M/F (x 1)
h	Support mural (x 1)

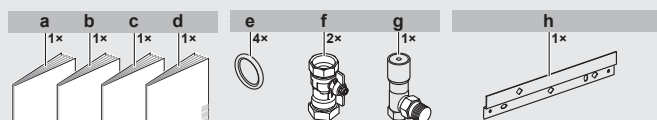

Daikin Altherma 3 R W

Chaud seul

Monophasée / Triphasée

Tailles 11 - 14 - 16

ERLA-D(V3/W1)(7) · EBBH-D(6V/9W)

Services
connectés

EN OPTION

Pilotage à distance via Onecta
Contrôle vocal via Google Assistant
et Amazon Alexa

Compatible maison connectée
via Somfy, Niko et Sowe



Confort en été comme en hiver

Le système de chauffage maintient une température de sortie d'eau jusqu'à 60 °C à une température négative de -7 °C en hiver et permet de rafraîchir l'intérieur en été (en option).

Le confort du silence

Le groupe extérieur est silencieux avec une pression sonore à partir de 40 dB(A) à 5 m (champ libre, directivité 2)

Idéale pour les projets de rénovation

Éligible aux aides MaPrimeRénov' et Coup de Pouce pour un investissement maîtrisé et des économies d'énergie grâce une efficacité saisonnière jusqu'à A+++.

Un appareil protégé pour les 10 ans à venir

L'offre de garantie commerciale jusqu'à 10 ans pièces permet de profiter d'une tranquillité d'esprit grâce à un suivi de l'installation tout en bénéficiant d'un investissement pérenne.

PAC Air/Eau Chaud seul Moyenne Température 60 °C

Daikin Altherma 3 R W • Version murale



+ d'infos techniques
<https://lead.me/EBBH-D6V-ERLA-DV37>
<https://lead.me/EBBH-D9W-ERLA-DW17>



Informations techniques

Type	Monophasée (appoint 6 kW de série)			Triphasée (appoint 9 kW de série)		
	Taille 11	Taille 14	Taille 16	Taille 11	Taille 14	Taille 16
Taille	ERLA11DV3	ERLA14DV3	ERLA16DV37	ERLA11DW1	ERLA14DW1	ERLA16DW17
Groupe extérieur	ERLA11DV3	ERLA14DV3	ERLA16DV37	ERLA11DW1	ERLA14DW1	ERLA16DW17
Unité intérieure	EBBH11D6V	EBBH16D6V	EBBH16D6V	EBBH11D9W	EBBH16D9W	EBBH16D9W
Puissances calorifiques à -7 °C / +55 °C	7,97 kW	8,56 kW	9,97 kW	7,97 kW	8,56 kW	9,97 kW

Performances

Performances saisonnières Chauffage climat moyen		Monophasée (appoint 6 kW de série)			Triphasée (appoint 9 kW de série)		
SCOP* (35 °C / 55 °C)		4,63 / 3,23	4,60 / 3,22	4,61 / 3,32	4,63 / 3,23	4,60 / 3,22	4,61 / 3,32
Rendement saisonnier* (35 °C / 55 °C)	%	182 / 126	181 / 126	181 / 130	182 / 126	181 / 126	181 / 130
Label (35 °C / 55 °C)		A+++ / A++	A+++ / A++	A+++ / A++	A+++ / A++	A+++ / A++	A+++ / A++
Acoustique		Monophasée (appoint 6 kW de série)			Triphasée (appoint 9 kW de série)		
Puissance acoustique (extérieur / intérieur)*	dB(A)	62 / 44	62 / 44	62 / 44	62 / 44	62 / 44	62 / 44
Performance max. en chauffage (dégivrage inclus)		Monophasée (appoint 6 kW de série)			Triphasée (appoint 9 kW de série)		
Puissance calorifique à -7 °C / +35 °C	kW	9,02	9,29	10,84	9,02	9,29	10,84
COP à -7 °C / +35 °C		2,99	2,91	2,67	2,99	2,91	2,67
Puissance calorifique à -7 °C / +45 °C	kW	7,79	8,96	10,49	7,79	8,96	10,49
COP à -7 °C / +45 °C		2,21	2,33	2,10	2,21	2,33	20 / 20,10
Puissance calorifique à -7 °C / +55 °C	kW	7,97	8,56	9,97	7,97	8,56	9,97
COP à -7 °C / +55 °C		1,86	1,86	1,80	1,86	1,86	1,80

Groupe extérieur

Caractéristiques frigorifiques		Monophasée (appoint 6 kW de série)			Triphasée (appoint 9 kW de série)		
Compresseur / Fluide		Swing / R-32			Swing / R-32		
Charge / Eq. CO ₂	kg / T	3,8 / 2,57			3,8 / 2,57		
Diamètre de sortie (liquide - gaz)		3/8 - 5/8			3/8 - 5/8		
Distance UE - UI (min / max)		3 / 50			3 / 50		
Dénivelé maximum		30			30		
Plage de fonctionnement côté air		Monophasée (appoint 6 kW de série)			Triphasée (appoint 9 kW de série)		
Chauffage	°C	-25 ~ 35			-25 ~ 35		
ECS	°C	-25 ~ 35			-25 ~ 35		
Caractéristiques générales		Monophasée (appoint 6 kW de série)			Triphasée (appoint 9 kW de série)		
Alimentation électrique	V/Ph/Hz	230 / V3 / 1~ / 50			400 / V3 N~ / 50		
Niveau de pression sonore (1)	dB(A)	40			40		
Dimensions (capot et grilles inclus) - H x L x P		870 x 1 100 x 460			870 x 1 100 x 460		
Poids de l'unité		101			101		

Unité intérieure

Plage de fonctionnement côté eau		Monophasée (appoint 6 kW de série)			Triphasée (appoint 9 kW de série)		
Chauffage (2)	°C	15 ~ 60			15 ~ 60		
ECS (3)	°C	25 ~ 55			25 ~ 55		
Caractéristiques générales		Monophasée (appoint 6 kW de série)			Triphasée (appoint 9 kW de série)		
Appoint électrique de série à étage	kW	6 (2 / 2-4 / 2-6)			9 (3 / 3-6 / 3-9)		
Volume d'eau mini. requis (chauff./ rafraich.)		20 / 20			20 / 20		
Vase d'expansion chauffage		10			10		
Niveau de pression sonore (4)		30			30		
Dimensions - H x L x P (hors boutons)		840 x 440 x 390			840 x 440 x 390		
Poids de l'unité		52,5			54,5		
Raccordements hydrauliques		Monophasée (appoint 6 kW de série)			Triphasée (appoint 9 kW de série)		
Diamètre de sortie réseau chauffage	" / mm	1 / 26 x 34			1 / 26 x 34		

Pour plus d'informations sur les données de raccordement électrique, rendez-vous en p. 101. *Données certifiées HP Keymark.

(1) Niveau sonore à 5 m / 1,5 m du sol et pour un champ libre directivité 2. (2) Sortie d'eau à 60 °C jusqu'à -7 °C extérieur. (3) Production d'Eau Chaude Sanitaire à 55 °C jusqu'à -7 °C extérieur. (4) Niveau sonore à 1 m et 1,5 m du sol et pour un champ libre directivité 2.

Tarifs

Groupe extérieur	ERLA11DV3	ERLA14DV3	ERLA16DV37	ERLA11DW1	ERLA14DW1	ERLA16DW17
Prix € HT groupe extérieur	4 864	5 249	5 775	4 864	5 249	5 775
+ éco-participation	6,67	6,67	6,67	6,67	6,67	6,67
Unité intérieure	EBBH11D6V	EBBH16D6V	EBBH16D6V	EBBH11D9W	EBBH16D9W	EBBH16D9W
Prix € HT unité intérieure	4 438	4 553	4 553	4 438	4 553	4 553
+ éco-participation	8,33	8,33	8,33	8,33	8,33	8,33
Prix € HT de l'ensemble	9 302	9 802	10 328	9 302	9 802	10 328
+ éco-participation	15	15	15	15	15	15

Accessoires (p. 142 et 221)

Kit rafraîchissement (en option)	EKHBCONV - 307 € HT
Carte WLAN pour le pilotage à distance (exemple : Onecta) (en option)	BRP069A78 - 70 € HT

Mise en service* pour pompe à chaleur Air / Eau avec liaison frigorifique

Garantie 1 an main-d'œuvre	250.MPR_ALTBT_01 - 569,00 € HT
Garantie 2 ans main-d'œuvre	250.MPR_ALTBT_02 - 755,00 € HT

* Les tarifs des mises en service mentionnées ci-dessus sont applicables à partir du 01/04/2023.

Daikin Altherma 3 R - Tailles 11 - 14 - 16

Le confort optimisé, idéal pour la rénovation

La gamme Daikin Altherma 3 R en tailles 11 - 14 - 16 est idéale pour les projets de maisons neuves de grandes surfaces ou les projets de rénovation. Elle garantira un confort toute l'année, en chauffant efficacement, en rafraîchissant en été (en option) et en produisant de l'Eau Chaude Sanitaire pour toute la famille :

- > Elle est idéale pour les projets de rénovation, en remplacement d'un ancien générateur de chauffage, tout en ayant accès aux aides à la rénovation énergétique.
- > Avec cette solution, l'investissement peut être limité en utilisant les émetteurs existants grâce à une température de sortie d'eau à 60 °C jusqu'à -7 °C extérieur
- > Elle est en parfaite adéquation avec la RE 2020 car elle est couverte par une fiche environnementale.
- > Cette solution permet de faire des économies d'énergie, et d'être acteur de la sobriété énergétique. Elle utilise une technologie au R-32 à la fois performante et respectueuse de l'environnement.

De la discrétion

Dans un contexte où les terrains constructibles sont de plus en plus petits et les voisins de plus en plus proches. Le groupe extérieur est doté d'un monoventilateur silencieux (40 dB(A) de pression sonore à 5 m - directivité 2) et compact, il est donc totalement adapté à cette situation.

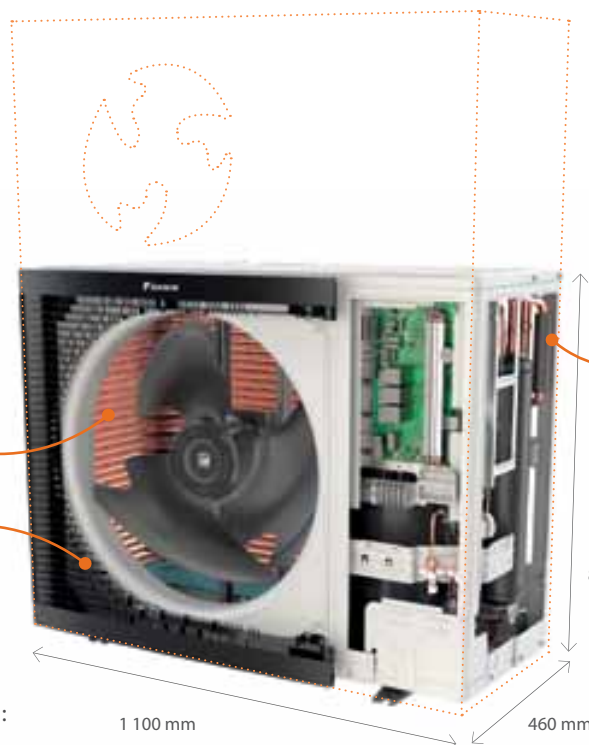

Un groupe extérieur robuste dans le temps

Il bénéficie d'un traitement anti-corrosion, ce qui lui confère une meilleure résistance aux intempéries.

Confort été comme hiver

Notre compresseur R-32 à hautes performances assurera un confort :

- Même en cas d'hivers rudes, en fonctionnant jusqu'à -25 °C
- En été en rafraîchissant l'espace intérieur de l'habitation (en option).

Références groupes extérieurs	Usines	Commerciales
Daikin Altherma 3 R	ERLA11D(A/2)V3/W1 ERLA14D(A/2)V3/W1 ERLA16D(A/2)V37/W17	ERLA11DV3/W1 ERLA14DV3/W1 ERLA16DV37/W17

A : Unité fabriquée dans l'usine Daikin en Belgique

2 : unité fabriquée dans l'usine Daikin en République tchèque

Livré avec

a	Sangles de transport (x 2)
b et c	Les notices
d	Étiquettes Gaz à effet de serre
e	Étiquettes énergétiques
f et g	Grille de façade avec sa visserie (x 1) Support mural (x 1)

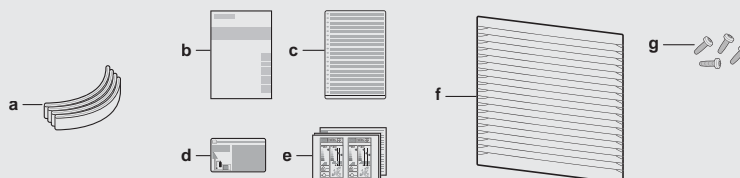

Daikin Altherma 3 R F - Tailles 11 - 14 - 16

Modèle au sol avec ballon d'Eau Chaude Sanitaire intégré

La Daikin Altherma 3 R tailles 11 - 14 - 16 est proposée en version avec ballon d'Eau Chaude Sanitaire intégrée, dans un projet de rénovation ou de maison neuve, elle peut-être idéale si un système unique est nécessaire. Elle réalise à la fois le chauffage, la production d'Eau Chaude Sanitaire et le rafraîchissement (en option).

La Daikin Altherma 3 R propose plusieurs versions au sol, en fonction :

- > Des différentes zones de chauffage et rafraîchissement (maison à étage ou de plain-pied)
- > Du nombre d'habitants :
 - Ballon ECS Intégré de 180 L correspondant aux besoins en Eau Chaude Sanitaire jusqu'à environ 4 personnes
 - Ballon ECS Intégré de 230 L correspondant aux besoins en Eau Chaude Sanitaire jusqu'à environ 6 personnes

Intégration optimisée

La compacité et la flexibilité des unités intérieures de cette gamme permettent une réduction de l'espace d'installation. Tous les composants hydrauliques sont intégrés dedans : vase d'expansion, circulateur, appoint électrique, interface machine, etc.

Un ballon d'Eau Chaude Sanitaire intégré pensé pour durer et faire des économies

Fabriqué en inox, le ballon ESC est résistant à la corrosion et ne nécessite pas d'anode magnésium, ni d'entretien particulier. Une couche d'isolation autour du ballon permet de garder l'Eau Chaude Sanitaire et de ne pas avoir à réchauffer celle-ci inutilement lorsqu'elle n'est pas utilisée. Des économies sont ainsi réalisées.

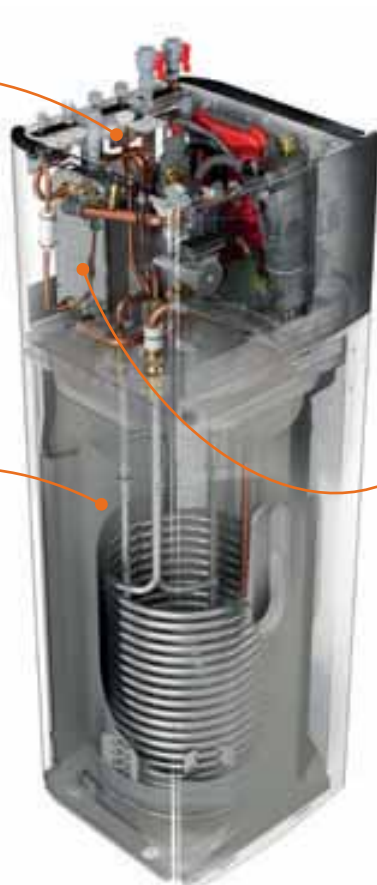

Une installation dans toutes les configurations possibles

L'utilisation du fluide R-32 implique le respect de certaines normes. Daikin a breveté un échangeur à plaques étanche avec conduit d'extraction, permettant de respecter les normes en vigueur (IEC 60 335-2-40). Cette innovation permet de bénéficier d'un produit s'installant dans toutes les configurations possibles.

Durée de vie de l'installation prolongée

Daikin intègre directement un pot de décantation avec anneau magnétique dans ses unités intérieures.



Références unités intérieures	Usines		Commerciales	
	1 Zone 180 L/230 L	2 Zones 180 L/230 L	1 Zone 180 L/230 L	2 Zones 180 L/230 L
Daikin Altherma 3 R F	EBVH11S18DJ(6V/9W) EBVH11S23DJ(6V/9W) EBVH16S18DJ(6V/9W) EBVH16S18DJ(6V/9W)	EBVZ16S18DJ(6V/9W) EBVZ16S23DJ(6V/9W)	EBVH11S18D(6V/9W) EBVH11S23D(6V/9W) EBVH16S18D(6V/9W) EBVH16S18D(6V/9W)	EBVZ16S18D(6V/9W) EBVZ16S23D(6V/9W)

J : Unité fabriquée dans l'usine Daikin en République tchèque

Livré avec

a	Vannes d'arrêt 1" M/F - 1 Zone (x 2) - 2 Zones (x 4)
b	Soupape différentielle 3/4" M/F (x 1)
c	Plaque de montage pour platine électronique additionnelle (x1) (uniquement modèle 2 zones)
d à g	Notices
h et i	Joint d'étanchéité
j	Ruban d'étanchéité pour le câblage basse tension

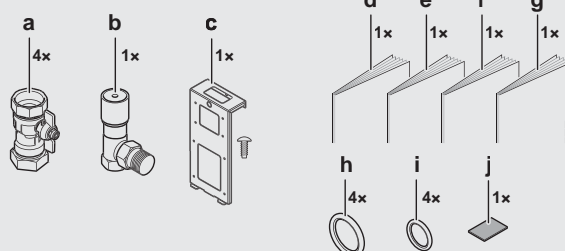

Daikin Altherma 3 R F

Chauffage + Eau Chaude,

1 zone

Monophasée / Triphasée

Tailles 11 - 14 - 16

ERLA-D(V3/W1)(7) · EBVH-D(6V/9W)

Services
connectés

EN OPTION

Pilotage à distance via Onecta
Contrôle vocal via Google Assistant
et Amazon Alexa

Compatible maison connectée
via Somfy, Niko et Sowe



Confort en été comme en hiver

Le système de chauffage maintient une température de sortie d'eau jusqu'à 60 °C à une température négative de -7 °C en hiver et permet de rafraîchir l'habitation en été (en option).

Le calme de l'espace extérieur

Le groupe extérieur est silencieux avec une pression sonore à partir de 40 dB(A) à 5 m (champ libre, directivité 2)

Répond aux exigences de la RE 2020

Parfaitement adapté à la nouvelle réglementation environnementale 2020, il bénéficie d'une fiche PEP démontrant son faible impact environnemental sur son cycle de vie.

Un appareil protégé pour les 10 ans à venir

L'offre de garantie commerciale jusqu'à 10 ans pièces permet de profiter d'une tranquillité d'esprit grâce à un suivi de l'installation tout en bénéficiant d'un investissement pérenne.

PAC Air/Eau Double Service Moyenne Température 60 °C

Daikin Altherma 3 R F • Version au sol • 1 Zone



+ d'infos techniques
<https://lead.me/EBVH-D6V-ERLA-DV37>
<https://lead.me/EBVH-D9W-ERLA-DW17>

Informations techniques

Type	Monophasée (appoint 6 kW de série)						Triphasée (appoint 9 kW de série)					
	Taille 11		Taille 14		Taille 16		Taille 11		Taille 14		Taille 16	
Taille												
Volume ballon ECS en Inox	180 L	230 L	180 L	230 L	180 L	230 L	180 L	230 L	180 L	230 L	180 L	230 L
Groupe extérieur	ERLA11DV3		ERLA14DV3		ERLA16DV37		ERLA11DW1		ERLA14DW1		ERLA16DW17	
Unité intérieure (180 L / 230 L)	EBVH11S18D6V	EBVH11S23D6V	EBVH16S18D6V	EBVH16S23D6V	EBVH16S18D6V	EBVH16S23D6V	EBVH11S18D9W	EBVH11S23D9W	EBVH16S18D9W	EBVH16S23D9W	EBVH16S18D9W	EBVH16S23D9W
Puissances calorifiques à -7 °C / +55 °C	7,97 kW		8,56 kW		9,97 kW		7,97 kW		8,56 kW		9,97 kW	

Performances

Performances saisonnières Chauffage climat moyen													
SCOP* (35 °C / 55 °C)		4,63 / 3,23		4,60 / 3,22		4,61 / 3,32		4,63 / 3,23		4,60 / 3,22		4,61 / 3,32	
Rendement saisonnier* (35 °C / 55 °C)	%	182 / 126		181 / 126		181 / 130		182 / 126		181 / 126		181 / 130	
Label (35 °C / 55 °C)		A+++ / A++		A+++ / A++		A+++ / A++		A+++ / A++		A+++ / A++		A+++ / A++	
Performances saisonnières ECS climat moyen (EN16147)													
Profil de puisage déclaré 180 L / 230 L		L / XL		L / XL		L / XL		L / XL		L / XL		L / XL	
Label 180 L / 230 L		A+ / A		A+ / A		A+ / A		A+ / A		A+ / A		A+ / A	
Rendement saisonnier* 180 L / 230 L	%	116 / 109		116 / 109		116 / 109		116 / 109		116 / 109		116 / 109	
Acoustique													
Puissance acoustique (extérieur / intérieur)*	dB(A)	62 / 44		62 / 44		62 / 44		62 / 44		62 / 44		62 / 44	
Performance max. en chauffage (dégivrage inclus)													
Puissance calorifique à -7 °C / +35 °C	kW	9,02		9,29		10,84		9,02		9,29		10,84	
COP à -7 °C / +35 °C		2,99		2,91		2,67		2,99		2,91		2,67	
Puissance calorifique à -7 °C / +45 °C	kW	7,79		8,96		10,49		7,79		8,96		10,49	
COP à -7 °C / +45 °C		2,21		2,33		2,10		2,21		2,33		2,10	
Puissance calorifique à -7 °C / +55 °C	kW	7,97		8,56		9,97		7,97		8,56		9,97	
COP à -7 °C / +55 °C		1,86		1,86		1,80		1,86		1,86		1,80	

Groupe extérieur

Caractéristiques frigorifiques													
Compresseur / Fluide		Swing / R-32		Swing / R-32		Swing / R-32		Swing / R-32		Swing / R-32		Swing / R-32	
Charge / Eq. CO ₂	kg / T	3,8 / 2,57		3,8 / 2,57		3,8 / 2,57		3,8 / 2,57		3,8 / 2,57		3,8 / 2,57	
Diamètre de sortie (liquide - gaz)	"	3/8 - 5/8		3/8 - 5/8		3/8 - 5/8		3/8 - 5/8		3/8 - 5/8		3/8 - 5/8	
Distance UE - UI (min / max)	m	3 / 50		3 / 50		3 / 50		3 / 50		3 / 50		3 / 50	
Dénivelé maximum	m	30		30		30		30		30		30	
Plage de fonctionnement côté air													
Chauffage	°C	-25 ~ 35		-25 ~ 35		-25 ~ 35		-25 ~ 35		-25 ~ 35		-25 ~ 35	
ECS	°C	-25 ~ 35		-25 ~ 35		-25 ~ 35		-25 ~ 35		-25 ~ 35		-25 ~ 35	
Caractéristiques générales													
Alimentation électrique	V/Ph/Hz	230 / V3 / 1~ / 50		230 / V3 / 1~ / 50		230 / V3 / 1~ / 50		400 / V3 N~ / 50		400 / V3 N~ / 50		400 / V3 N~ / 50	
Niveau de pression sonore (1)	dB(A)	40		40		40		40		40		40	
Dimensions (capot et grilles inclus) - H x L x P	mm	870 x 1 100 x 460		870 x 1 100 x 460		870 x 1 100 x 460		870 x 1 100 x 460		870 x 1 100 x 460		870 x 1 100 x 460	
Poids de l'unité	kg	101		101		101		101		101		101	

Unité intérieure

COP 180 L / 230 L													
Durée de mise en temp. 180 L / 230 L	h - min	1h21 / 1h11		1h21 / 1h11		1h21 / 1h11		1h21 / 1h11		1h21 / 1h11		1h21 / 1h11	
Temp. eau chaude de référence 180 L / 230 L	°C	52,7 / 51,5		52,7 / 51,5		52,7 / 51,5		52,7 / 51,5		52,7 / 51,5		52,7 / 51,5	
Volume d'ECS utilisable à 40 °C (Vmax) 180 L / 230 L	L	244 / 295		244 / 295		244 / 295		244 / 295		244 / 295		244 / 295	
Plage de fonctionnement côté eau													
Chauffage (2)	°C	15 ~ 60		15 ~ 60		15 ~ 60		15 ~ 60		15 ~ 60		15 ~ 60	
ECS (3)	°C	25 ~ 55		25 ~ 55		25 ~ 55		25 ~ 55		25 ~ 55		25 ~ 55	
Caractéristiques générales													
Appoint électrique de série à étage	kW	6 (2 / 2-4 / 2-6)		6 (2 / 2-4 / 2-6)		6 (2 / 2-4 / 2-6)		9 (3 / 3-6 / 3-9)		9 (3 / 3-6 / 3-9)		9 (3 / 3-6 / 3-9)	
Volume d'eau mini. requis (chauff. / rafraich.)	L	20 / 20		20 / 20		20 / 20		20 / 20		20 / 20		20 / 20	
Vase d'expansion chauffage	L	10		10		10		10		10		10	
Niveau de pression sonore (4)	dB(A)	30		30		30		30		30		30	
Dimensions - H x L x P (hors boutons) 180 L / 230 L	mm	1 650 x 595 x 600 / 1 850 x 595 x 600		1 650 x 595 x 600 / 1 850 x 595 x 600		1 650 x 595 x 600 / 1 850 x 595 x 600		1 650 x 595 x 600 / 1 850 x 595 x 600		1 650 x 595 x 600 / 1 850 x 595 x 600		1 650 x 595 x 600 / 1 850 x 595 x 600	
Poids de l'unité 180 L / 230 L	kg	124 / 133		124 / 133		124 / 133		124 / 133		124 / 133		124 / 133	
Raccordements hydrauliques													
Diamètre de sortie réseau chauffage	" / mm	1 / 26 x 34		1 / 26 x 34		1 / 26 x 34		1 / 26 x 34		1 / 26 x 34		1 / 26 x 34	
Diamètre de sortie réseau ECS et bouclage ECS	" / mm	3/4 / 20 x 27		3/4 / 20 x 27		3/4 / 20 x 27		3/4 / 20 x 27		3/4 / 20 x 27		3/4 / 20 x 27	

Pour plus d'informations sur les données de raccordement électrique, rendez-vous en p. 101. *Données certifiées HP Keymark.

(1) Niveau sonore à 5 m / 1,5 m du sol et pour un champ libre directivité 2. (2) Sortie d'eau à 60 °C jusqu'à -7 °C extérieur. (3) Production d'Eau Chaude Sanitaire à 55 °C jusqu'à -7 °C extérieur. (4) Niveau sonore à 1 m et 1,5 m du sol et pour un champ libre directivité 2.

Tarifs

Groupe extérieur	ERLA11DV3	ERLA14DV3	ERLA16DV37	ERLA11DW1	ERLA14DW1	ERLA16DW17
Prix € HT groupe extérieur + éco-participation	4 864 6,67	5 249 6,67	5 775 6,67	4 864 6,67	5 249 6,67	5 775 6,67
Unité intérieure avec ballon 180 L	EBVH11S18D6V	EBVH16S18D6V	EBVH16S18D6V	EBVH11S18D9W	EBVH16S18D9W	EBVH16S18D9W
Prix € HT unité intérieure + éco-participation	6 536 8,33	6 653 8,33	6 653 8,33	6 536 8,33	6 653 8,33	6 653 8,33
Prix € HT de l'ensemble (groupe ext. + ballon 180 L) + éco-participation	11 400 15	11 902 15	12 428 15	11 400 15	11 902 15	12 428 15
Unité intérieure avec ballon 230 L	EBVH11S23D6V	EBVH16S23D6V	EBVH16S23D6V	EBVH11S23D9W	EBVH16S23D9W	EBVH16S23D9W
Prix € HT unité intérieure + éco-participation	6 852 8,33	6 967 8,33	6 967 8,33	6 852 8,33	6 967 8,33	6 967 8,33
Prix € HT de l'ensemble (groupe ext. + ballon 230 L) + éco-participation	11 716 15	12 216 15	12 742 15	11 716 15	12 216 15	12 742 15

Accessoires (p. 142 et 221)

Kit rafraîchissement (en option)	EKHVCONV4 - 322 € HT
Carte WLAN pour le pilotage à distance (exemple : Onecta) (en option)	BRP069A78 - 70 € HT

Mise en service* PAC Air/Eau avec liaison frigorifique Mise en service garantie **1 an** - 250.MPR_ALTBT_01 - **569,00 € HT** • Mise en service garantie **2 ans** - 250.MPR_ALTBT_02 - **755,00 € HT**

* Les tarifs des mises en service mentionnés ci-dessus sont applicables à partir du 01/04/2023.

Les informations présentées dans ce catalogue n'ont qu'un caractère documentaire et de vulgarisation. Ces informations doivent donc toujours être vérifiées. Daikin Airconditioning France ne saurait engager sa responsabilité en cas d'erreur ou de mauvaise interprétation.

POMPE À CHALEUR AIR/EAU MOYENNE TEMPÉRATURE

Daikin Altherma 3 R F

Chauffage + Eau Chaude,

2 zones

Monophasée / Triphasée

Tailles 11 - 14 - 16

ERLA-D(V3/W1)(7) · EBVZ-D(6V/9W)

Services
connectés

EN OPTION

Pilotage à distance via Onecta
Contrôle vocal via Google Assistant
et Amazon Alexa
Compatible maison connectée
via Somfy, Niko et Sowe



Confort en été comme en hiver

Le système de chauffage maintient une température de sortie d'eau jusqu'à 60 °C à une température négative de -7 °C en hiver et permet de rafraîchir l'habitation en été (en option).

Le calme de l'espace extérieur

Le groupe extérieur est silencieux avec une pression sonore à partir de 40 dB(A) à 5 m (champ libre, directivité 2)

Répond aux exigences de la RE 2020

Parfaitement adapté à la nouvelle réglementation environnementale 2020, il bénéficie d'une fiche PEP démontrant son faible impact environnemental sur son cycle de vie.

Un appareil protégé pour les 10 ans à venir

L'offre de garantie commerciale jusqu'à 10 ans pièces permet de profiter d'une tranquillité d'esprit grâce à un suivi de l'installation tout en bénéficiant d'un investissement pérenne.

PAC Air/Eau Double Service Moyenne Température 60°C

Daikin Altherma 3 R F • Version au sol • 2 Zones



+ d'infos techniques
<https://lead.me/EBVZ-D6V-ERLA-DV37>
<https://lead.me/EBVZ-D9W-ERLA-DW17>

Informations techniques

Type	Monophasée (appoint 6 kW de série)						Triphasée (appoint 9 kW de série)					
	Taille 11		Taille 14		Taille 16		Taille 11		Taille 14		Taille 16	
Taille	180 L	230 L	180 L	230 L	180 L	230 L	180 L	230 L	180 L	230 L	180 L	230 L
Volume ballon ECS en Inox	180 L / 230 L		180 L / 230 L		180 L / 230 L		180 L / 230 L		180 L / 230 L		180 L / 230 L	
Groupe extérieur	ERLA11DV3		ERLA14DV3		ERLA16DV3		ERLA11DW1		ERLA14DW1		ERLA16DW1	
Unité intérieure (180 L / 230 L)	EBVZ16S18D6V	EBVZ16S23D6V	EBVZ16S18D6V	EBVZ16S23D6V	EBVZ16S18D6V	EBVZ16S23D6V	EBVZ16S18D9W	EBVZ16S23D9W	EBVZ16S18D9W	EBVZ16S23D9W	EBVZ16S18D9W	EBVZ16S23D9W
Puissances calorifiques à -7 °C / +55 °C	9,02 kW		9,29 kW		10,84 kW		9,02 kW		9,29 kW		10,84 kW	

Performances

Performances saisonnières Chauffage climat moyen		Taille 11		Taille 14		Taille 16		Taille 11		Taille 14		Taille 16	
SCOP* (35 °C / 55 °C)		4,63 / 3,23		4,60 / 3,22		4,61 / 3,32		4,63 / 3,23		4,60 / 3,22		4,61 / 3,32	
Rendement saisonnier* (35 °C / 55 °C)	%	182 / 126		181 / 126		181 / 130		182 / 126		181 / 126		181 / 130	
Label (35 °C / 55 °C)		A+++ / A++		A+++ / A++		A+++ / A++		A+++ / A++		A+++ / A++		A+++ / A++	
Performances saisonnières ECS climat moyen (EN16147)		Taille 11		Taille 14		Taille 16		Taille 11		Taille 14		Taille 16	
Profil de puisage déclaré 180 L / 230 L		L / XL		L / XL		L / XL		L / XL		L / XL		L / XL	
Label 180 L / 230 L		A+ / A		A+ / A		A+ / A		A+ / A		A+ / A		A+ / A	
Rendement saisonnier* 180 L / 230 L	%	116 / 109		116 / 109		116 / 109		116 / 109		116 / 109		116 / 109	
Acoustique		Taille 11		Taille 14		Taille 16		Taille 11		Taille 14		Taille 16	
Puissance acoustique (extérieur / intérieur)*	dB(A)	62 / 44		62 / 44		62 / 44		62 / 44		62 / 44		62 / 44	
Performance max. en chauffage (dégivrage inclus)		Taille 11		Taille 14		Taille 16		Taille 11		Taille 14		Taille 16	
Puissance calorifique à -7 °C / +35 °C	kW	9,02		9,29		10,84		9,02		9,29		10,84	
COP à -7 °C / +35 °C		2,99		2,91		2,67		2,99		2,91		2,67	
Puissance calorifique à -7 °C / +45 °C	kW	7,79		8,96		10,49		7,79		8,96		10,49	
COP à -7 °C / +45 °C		2,21		2,33		2,10		2,21		2,33		2,10	
Puissance calorifique à -7 °C / +55 °C	kW	7,97		8,56		9,97		7,97		8,56		9,97	
COP à -7 °C / +55 °C		1,86		1,86		1,80		1,86		1,86		1,80	

Groupe extérieur

Caractéristiques frigorifiques		Taille 11		Taille 14		Taille 16	
Compresseur / Fluide		Swing / R-32		Swing / R-32		Swing / R-32	
Charge / Eq. CO ₂	kg / T	3,8 / 2,57		3,8 / 2,57		3,8 / 2,57	
Diamètre de sortie (liquide - gaz)	"	3/8 - 5/8		3/8 - 5/8		3/8 - 5/8	
Distance UE - UI (min / max)	m	3 / 50		3 / 50		3 / 50	
Dénivelé maximum	m	30		30		30	
Plage de fonctionnement côté air		Taille 11		Taille 14		Taille 16	
Chauffage	°C	-25 ~ 35		-25 ~ 35		-25 ~ 35	
ECS	°C	-25 ~ 35		-25 ~ 35		-25 ~ 35	
Caractéristiques générales		Taille 11		Taille 14		Taille 16	
Alimentation électrique	V/Ph/Hz	230 / V3 / 1~ / 50		400 / V3 N~ / 50		400 / V3 N~ / 50	
Niveau de pression sonore (1)	dB(A)	40		40		40	
Dimensions (capot et grilles inclus) - H x L x P	mm	870 x 1 100 x 460		870 x 1 100 x 460		870 x 1 100 x 460	
Poids de l'unité	kg	101		101		101	

Unité intérieure

Unité intérieure		Taille 11		Taille 14		Taille 16	
COP 180 L / 230 L		2,73 / 2,63		2,73 / 2,63		2,73 / 2,63	
Durée de mise en temp. 180 L / 230 L	h - min	1h21 / 1h11		1h21 / 1h11		1h21 / 1h11	
Temp. eau chaude de référence 180 L / 230 L	°C	52,7 / 51,5		52,7 / 51,5		52,7 / 51,5	
Volume d'ECS utilisable à 40 °C (Vmax) 180 L / 230 L	L	244 / 295		244 / 295		244 / 295	
Plage de fonctionnement côté eau		Taille 11		Taille 14		Taille 16	
Chauffage (2)	°C	15 ~ 60		15 ~ 60		15 ~ 60	
ECS (3)	°C	25 ~ 55		25 ~ 55		25 ~ 55	
Caractéristiques générales		Taille 11		Taille 14		Taille 16	
Appoint électrique	kW	6 (2 / 2-4 / 2-6)		9 (3 / 3-6 / 3-9)		9 (3 / 3-6 / 3-9)	
Vase d'expansion chauffage	L	10		10		10	
Volume d'eau mini. requis (chauff. / rafraich.)	L	20 / 20		20 / 20		20 / 20	
Niveau de pression sonore (4)	dB(A)	30		30		30	
Dimensions - H x L x P (hors boutons) 180 L / 230 L	mm	1 650 x 595 x 600 / 1 850 x 595 x 600		1 650 x 595 x 600 / 1 850 x 595 x 600		1 650 x 595 x 600 / 1 850 x 595 x 600	
Poids de l'unité 180 L / 230 L	kg	137 / 145		137 / 145		137 / 145	
Raccordements hydrauliques		Taille 11		Taille 14		Taille 16	
Diamètre de sortie réseau chauffage	" / mm	1 / 26 x 34		1 / 26 x 34		1 / 26 x 34	
Diamètre de sortie réseau ECS et bouclage ECS	" / mm	3/4 / 20 x 27		3/4 / 20 x 27		3/4 / 20 x 27	

Pour plus d'informations sur les données de raccordement électrique, rendez-vous en p. 101. *Données certifiées HP Keymark.

(1) Niveau sonore à 5 m / 1,5 m du sol et pour un champ libre directivité 2. (2) Sortie d'eau à 60 °C jusqu'à -7 °C extérieur. (3) Production d'eau chaude sanitaire à 55 °C jusqu'à -7 °C extérieur. (4) Niveau sonore à 1 m et 1,5 m du sol et pour un champ libre directivité 2.

Tarifs

Groupe extérieur	ERLA11DV3	ERLA14DV3	ERLA16DV37	ERLA11DW1	ERLA14DW1	ERLA16DW17
Prix € HT groupe extérieur	4 864	5 249	5 775	4 864	5 249	5 775
+ éco-participation	6,67	6,67	6,67	6,67	6,67	6,67
Unité intérieure avec ballon 180 L	EBVZ16S18D6V	EBVZ16S18D6V	EBVZ16S18D6V	EBVZ16S18D9W	EBVZ16S18D9W	EBVZ16S18D9W
Prix € HT unité intérieure	8 273	8 273	8 273	8 273	8 273	8 273
+ éco-participation	8,33	8,33	8,33	8,33	8,33	8,33
Prix € HT de l'ensemble (groupe ext. + ballon 180 L)	13 137	13 522	14 048	13 137	13 522	14 048
+ éco-participation	15	15	15	15	15	15
Unité intérieure avec ballon 230 L	EBVZ16S23D6V	EBVZ16S23D6V	EBVZ16S23D6V	EBVZ16S23D9W	EBVZ16S23D9W	EBVZ16S23D9W
Prix € HT unité intérieure	8 664	8 664	8 664	8 664	8 664	8 664
+ éco-participation	8,33	8,33	8,33	8,33	8,33	8,33
Prix € HT de l'ensemble (groupe ext. + ballon 230 L)	13 528	13 913	14 439	13 528	13 913	14 439
+ éco-participation	15	15	15	15	15	15

Accessoires (p. 142 et 221)

Kit rafraîchissement (en option)	EKHVCONV4 - 322 € HT
Carte WLAN pour le pilotage à distance (exemple: Onecta) (en option)	BRP069A78 - 70 € HT

Mise en service* PAC Air/Eau avec liaison frigorifique Mise en service garantie **1 an** - 250.MPR_ALTBT_01 - **569,00 € HT** • Mise en service garantie **2 ans** - 250.MPR_ALTBT_02 - **755,00 € HT**

* Les tarifs des mises en service mentionnés ci-dessus sont applicables à partir du 01/04/2023.

Les informations présentées dans ce catalogue n'ont qu'un caractère documentaire et de vulgarisation. Ces informations doivent donc toujours être vérifiées. Daikin Airconditioning France ne saurait engager sa responsabilité en cas d'erreur ou de mauvaise interprétation.

POMPE À CHALEUR AIR/EAU MOYENNE TEMPÉRATURE

Daikin Altherma 3 R – Tailles 11 - 14 - 16

Puissances calorifiques et frigorifiques maximales

Puissances calorifiques maximales – Dégivrage inclus

		Température de départ d'eau - °C													
		30		35		40		45		50		55		60	
ERLA11*	Te [°C]	Pcalo [kW]	Pabs [kW]	Pcalo [kW]	Pabs [kW]	Pcalo [kW]	Pabs [kW]	Pcalo [kW]	Pabs [kW]	Pcalo [kW]	Pabs [kW]	Pcalo [kW]	Pabs [kW]	Pcalo [kW]	Pabs [kW]
		-20	6,53	2,72	6,82	3,05	7,11	3,38							
	-15	7,34	2,74	7,67	3,04	6,50	3,21	5,34	3,38						
	-7	8,64	2,78	9,02	3,02	8,40	3,28	7,79	3,53	7,88	3,91	7,97	4,29	7,74	4,51
	-2	9,14	2,67	9,43	2,83	9,37	3,23	9,32	3,63	9,18	3,89	9,04	4,15	7,95	4,55
	2	9,18	2,46	9,76	2,68	9,28	3,13	8,80	3,58	8,89	3,80	8,99	4,02	7,73	4,30
	7	11,98	2,39	12,44	2,57	11,71	2,81	10,98	3,05	10,86	3,32	10,74	3,59	9,79	4,09
	12	10,28	1,48	10,16	1,74	10,03	2,01	9,91	2,27	9,37	2,53	8,84	2,80	8,71	3,11
	15	10,45	1,31	10,27	1,56	10,07	1,82	9,88	2,07	9,40	2,33	8,92	2,58	8,71	2,88
	20	10,74	1,03	10,45	1,27	10,14	1,51	9,83	1,74	9,45	1,98	9,06	2,22	8,71	2,50
ERLA14*	-20	6,90	2,97	7,25	3,25	7,60	3,53								
	-15	7,96	2,97	8,04	3,23	7,55	3,46	7,07	3,69						
	-7	9,65	2,97	9,29	3,19	9,13	3,51	8,96	3,84	8,76	4,23	8,56	4,61	7,75	4,60
	-2	10,21	2,91	10,21	3,15	10,18	3,54	10,15	3,93	9,75	4,21	9,36	4,50	8,01	4,65
	2	10,62	2,86	10,95	3,12	10,52	3,60	10,09	4,08	10,08	4,33	10,06	4,57	7,78	4,38
	7	13,69	2,64	13,38	2,83	12,98	3,11	12,58	3,39	12,28	3,73	11,99	4,07	11,37	4,58
	12	11,98	1,69	11,39	2,00	11,35	2,26	11,30	2,53	10,89	2,83	10,47	3,13	10,06	3,42
	15	12,65	1,63	12,18	1,94	12,05	2,22	11,91	2,51	11,54	2,81	11,18	3,11	10,81	3,43
20	13,77	1,53	13,50	1,85	13,21	2,16	12,92	2,47	12,63	2,78	12,35	3,08	12,05	3,44	
ERLA16*	-20	8,77	3,41	9,16	4,28	9,55	5,15								
	-15	10,06	3,64	9,81	4,19	9,02	4,65	8,23	5,10						
	-7	12,12	4,01	10,84	4,06	10,67	4,52	10,49	4,99	10,23	5,26	9,97	5,53	7,77	4,71
	-2	12,04	3,69	11,44	3,81	11,68	4,37	11,91	4,92	11,25	5,06	10,59	5,20	7,41	4,58
	2	12,20	3,44	11,92	3,61	11,70	4,29	11,47	4,97	11,28	4,95	11,10	4,93	7,81	4,47
	7	14,23	3,00	15,96	3,45	15,85	4,02	15,75	4,59	15,72	5,00	15,70	5,42	11,37	4,65
	12	14,75	2,22	14,47	2,53	14,15	2,85	13,84	3,17	13,52	3,49	13,21	3,81	12,89	4,14
	15	15,20	2,15	14,37	2,51	14,31	2,83	14,25	3,16	14,19	3,48	14,13	3,81	13,67	4,18
20	15,97	2,04	14,19	2,46	14,56	2,79	14,92	3,13	15,29	3,46	15,66	3,80	14,98	4,25	

Pcalo : Puissance calorifique

Pabs : Puissance absorbée

Te : Température extérieure

Puissances frigorifiques maximales

		Température extérieure - °C											
		20		25		30		35		40		43	
ERLA11*	LWE [°C]	Pfri [kW]	Pabs [kW]	Pfri [kW]	Pabs [kW]	Pfri [kW]	Pabs [kW]	Pfri [kW]	Pabs [kW]	Pfri [kW]	Pabs [kW]	Pfri [kW]	Pabs [kW]
		7	14,12	2,48	13,79	3,30	13,47	4,11	13,15	4,93	11,00	4,46	9,71
	10	15,57	2,55	15,11	3,34	14,66	4,13	14,20	4,93	12,08	4,55	10,81	4,32
	13	17,02	2,62	16,43	3,39	15,84	4,16	15,25	4,93	13,16	4,64	11,90	4,46
	15	18,00	2,76	17,37	3,46	16,75	4,15	16,13	4,85	14,02	4,66	12,75	4,55
	18	19,46	2,97	18,79	3,56	18,11	4,15	17,44	4,74	15,31	4,71	14,03	4,69
	22	21,42	3,24	20,68	3,69	19,93	4,15	19,19	4,60	17,03	4,76	15,73	4,86
ERLA14*	7	15,40	3,76	14,78	4,09	14,15	4,43	13,53	4,77	11,27	4,35	9,92	4,09
	10	17,28	3,78	16,39	4,11	15,50	4,44	14,62	4,77	12,40	4,42	11,08	4,21
	13	19,15	3,81	18,00	4,13	16,85	4,45	15,70	4,77	13,53	4,50	12,23	4,33
	15	20,15	4,01	18,97	4,24	17,78	4,47	16,60	4,70	14,42	4,52	13,11	4,41
	18	21,66	4,31	20,42	4,40	19,19	4,50	17,95	4,59	15,75	4,56	14,43	4,54
	22	23,66	4,71	22,36	4,63	21,05	4,54	19,75	4,45	17,53	4,61	16,19	4,71
ERLA16*	7	17,01	4,02	15,85	4,27	14,69	4,52	13,53	4,77	11,27	4,35	9,92	4,09
	10	18,58	4,18	17,26	4,38	15,94	4,57	14,62	4,77	12,40	4,42	11,08	4,21
	13	20,14	4,34	18,66	4,48	17,18	4,63	15,70	4,77	13,53	4,50	12,23	4,33
	15	21,48	4,49	19,86	4,56	18,23	4,63	16,60	4,70	14,42	4,52	13,11	4,41
	18	23,50	4,73	21,65	4,69	19,80	4,64	17,95	4,59	15,75	4,56	14,43	4,54
22	26,19	5,05	24,04	4,85	21,90	4,65	19,75	4,45	17,53	4,61	16,19	4,71	

LWE : Température de sortie d'eau en mode rafraîchissement

Pfri : Puissance frigorifique

Pabs : Puissance absorbée

Daikin Altherma 3 R – Tailles 11 - 14 - 16

Protections électriques & schémas dimensionnels

Protections électriques*

		Protections Daikin Altherma 3 R	
		Monophasée	Triphasée
Groupe extérieur		ERLA-DV3	ERLA-DW1
Taille		11 à 16	11 à 16
Alimentation	V / Ph / Hz	230 V/V3/1~/50Hz	400 V/V3N~/50Hz
Intensité max. / protection	A	30,8/32	14/16
Section câble/longueur max.	mm ² / m	3G6/53	5G2,5/171
Section de câble intercom	mm ²	4G1,5	4G1,5

		Protections Daikin Altherma 3 R					
		Monophasée			Triphasée		
Unité intérieure		EBVH(Z)11S18(23)D6V EBVH(Z)16S18(23)D6V EBBH(11-16)D6V			EBVH(Z)11S18(23)D9W EBVH(Z)16S18(23)D9W EBBH(11-16)D9W		
Alimentation (V/Ph/Hz)	V / Ph / Hz	230V/V3/1~/50Hz			400V/V3N~/50Hz		
Appoint électrique 6 kW/9 kW à étage de série	kW	2 kW	2-4 kW	2-6 kW	3 kW	3-6 kW	3-9 kW
Intensité max. / protection (A)	A	9/10	17,4/20	26/32	4/10	9/10	13/16
Section câble/longueur max. (mm²/m)	mm ² / m	3G2,5/69	3G4/57	3G6/57	5G2,5/502	5G2,5/251	5G2,5/167

* Raccordements électriques / Disjoncteur courbe C : Le câblage électrique doit être conforme aux normes et lois en vigueur et doit être réalisé par un professionnel. La section de câble dépend de la distance entre le tableau électrique et les unités. Ces données sont fournies à titre indicatif. Il faut impérativement vérifier la cohérence des sections de câble et protections. Seules les données du manuel d'installation et les données de la NF C 15-100 font foi.

Schémas dimensionnels

EBBH-D(6V/9W)

ERLA-D(V3/W1)

EBVH/Z-D6V/9W

Description

- 1 Retour eau chauffage zone 1
- 2 Départ eau chauffage zone 1
- 3 Entrée d'eau froide
- 4 Sortie d'Eau Chaude Sanitaire
- 5 Entrée circuit frigorifique (gaz)
- 6 Sortie circuit frigorifique (liquide)
- 7 Connexion conduit d'extraction
- 8 Entrée eau chauffage zone 2
- 9 Sortie eau chauffage zone 2

Présent uniquement sur le modèle bizona de type EBVZ

Pompe à chaleur Monobloc Moyenne Température



Daikin Altherma 3 M - Tailles 4 - 6 - 8



Daikin Altherma 3 M - Tailles 9 - 11 - 14 - 16

Daikin Altherma 3 M

Les gammes Daikin Altherma 3 M sont des pompes à chaleur monoblocs, leur fonctionnement nécessite un seul groupe extérieur permettant ainsi de gagner des m². Ce monobloc est directement connecté au réseau de chauffage.

La gamme Daikin Altherma 3 M est la solution idéale pour des projets de maisons neuves quand :

- > L'espace intérieur doit être optimisé - aucune unité intérieure n'est nécessaire de ce fait l'ensemble des m² est exploitable.
- > Chaque système de production de chauffage ou d'Eau Chaude Sanitaire est indépendant offrant une liberté dans le choix du CET (exemple : Daikin Altherma 3 M pour le chauffage et un Chauffe-eau thermodynamique pour l'Eau Chaude Sanitaire.)

Dans le cadre de projet de rénovation, la Daikin Altherma 3 M peut aussi être une alternative notamment pour :

- > Le remplacement d'un ancien générateur de chauffage (exemple : ancienne pompe à chaleur monobloc ou chaudière à énergie fossile) tout en conservant le système de production d'Eau Chaude Sanitaire déjà en place (ballon électrique ou chauffe-eau thermodynamique).
- > Limiter l'investissement du projet en gardant les émetteurs existants (exemples : plancher chauffant, radiateurs moyennes températures).
- > Obtenir un investissement optimisé avec l'accès aux aides à la rénovation énergétique.



Tailles : 4 - 6 - 8

- > Type de projet : Neuf : taille 4 et 6 - Rénovation : taille 8
- > Monophasée
- > Version avec appoint électrique de 3 kW de série
- > Pression sonore 36 dB(A)
- > Fonctionnement garanti jusqu'à -25 °C en extérieur

Tailles : 9 - 11 - 14 - 16

- > Type de projet : Rénovation
- > Version Monophasée ou Triphasée
- > Version avec appoint intégré de série de 3 kW ou avec appoint déporté de 6 ou 9 kW (accessoire obligatoire)
- > Pression sonore 40 dB(A)
- > Fonctionnement garanti jusqu'à -25 °C en extérieur

Plages de puissances disponibles en mode chauffage (Monophasée)

Puissance maximale fournie par la PAC en kW à -7 °C		3	4	5	6	7	8	9	10	11	12
	Daikin Altherma 3 M Tailles 4 - 6 - 8		4	5,38	6,74	7,28					
	Daikin Altherma 3 M Tailles 9 - 11 - 14 - 16						7,89	8,5	9,67	11,15	

■ Puissance 35 °C ■ Puissance 55 °C

Différents systèmes de production : chauffage, ECS, rafraîchissement



La pompe à chaleur monobloc est installée à l'extérieur. Elle alimente le réseau de chauffage.



La pompe à chaleur monobloc est installée à l'extérieur. Elle alimente le réseau de chauffage et produit de l'Eau Chaude Sanitaire grâce au ballon déporté qu'elle alimente.



La pompe à chaleur monobloc est installée à l'extérieur. Elle alimente uniquement le réseau de chauffage. L'ECS est produite avec un chauffe-eau électrique, thermodynamique ou un chauffe-eau solaire séparé.

Daikin Altherma 3 M

Chaud seul / Réversible

Monophasée

Tailles 4 - 6 - 8

E(D/B)LA-E3V3

Services connectés

DE SÉRIE

Pilotage à distance via Onecta
Contrôle vocal via Google Assistant et Amazon Alexa
Compatible maison connectée via Somfy, Niko et Sowe



Confort en été comme en hiver

Le système de chauffage maintient une température de sortie d'eau jusqu'à 55 °C à une température négative de -15 °C en hiver et permettant de rafraîchir l'intérieur en été (avec l'unité EBLA).

Un environnement calme à l'extérieur

Le groupe extérieur est silencieux avec une pression sonore à partir de 36 dB(A) à 5 m (champ libre, directivité 2). Correspond au niveau sonore de l'intérieur d'une bibliothèque.

Idéale pour les projets de construction neuve

Ce système est parfaitement adapté à la nouvelle réglementation RE 2020.

Un appareil protégé pour les 10 ans à venir

Proposez l'offre garantie commerciale jusqu'à 10 ans pièces afin d'offrir à votre client la tranquillité d'esprit au moment de son investissement, grâce au suivi de son installation.

Daikin Altherma 3 M - Tailles 4 - 6 - 8

Le monobloc petite puissance

Une pompe à chaleur compacte et discrète pour le neuf et la rénovation :

> Sa compacité lui permet de s'intégrer facilement dans les espaces extérieurs.

Adaptée aux maisons neuves

Notre compresseur R-32 à haute performance, intégré dans la pompe à chaleur, est parfaitement conforme exigences de la réglementation environnementale 2020

Groupe extérieur résistant

Bénéficie d'un traitement anti-corrosion, pour une meilleure résistance aux intempéries.

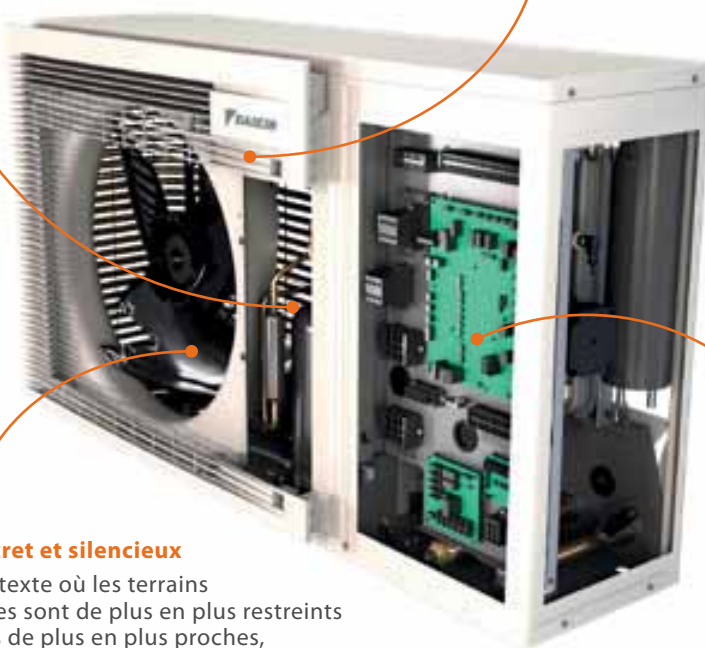

Groupe discret et silencieux

Dans un contexte où les terrains constructibles sont de plus en plus restreints et les voisins de plus en plus proches, le groupe Daikin Altherma 3 M est dotée d'un mono-ventilateur silencieux et compact. Il s'adapte parfaitement à ces contraintes de proximité.

Compacité et simplicité

Pour profiter de chaque m² de la surface habitable du projet, tous les composants hydrauliques de cette pompe à chaleur sont intégrés dans le groupe extérieur (dont l'appoint électrique intégré de 3 kW).

Références groupes extérieurs	Usines	Commerciales
Daikin Altherma 3 M Chaud seul	EDLA04E23V3 EDLA06E23V3 EDLA08E23V3	EDLA04E3V3 EDLA06E3V3 EDLA08E3V3

Références groupes extérieurs	Usines	Commerciales
Daikin Altherma 3 M Avec rafraîchissement	EBLA04E23V3 EBLA06E23V3 EBLA08E23V3	EBLA04E3V3 EBLA06E3V3 EBLA08E3V3

2 : Groupe fabriqué dans l'usine Daikin en République tchèque

Livré avec

a à e	Notices
f	Étiquettes énergétiques
g	Carte WLAN (x 1)
h	Interface machine (x 1)
i	Supports de fixation (x 2)
j	Plots anti-vibration (x 4)
k et l	Visserie
m	Vanne d'arrêt avec filtre en diamètre 1" M/F (livrée dans un sachet et à installer sur site)

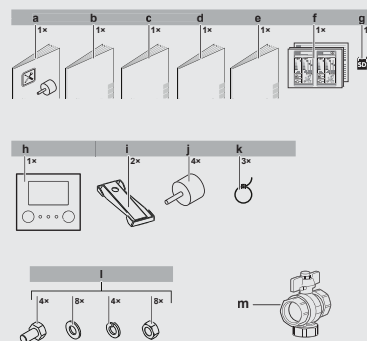

PAC Air/Eau Chaud Seul Moyenne Température 55 °C Daikin Altherma 3 M



+ d'infos techniques
<https://lead.me/EDLA04-08E3V3>



Informations techniques

Type	Monophasée		
Taille	Taille 4	Taille 6	Taille 8
Groupe extérieur avec appoint intégré de 3 kW	EDLA04E3V3	EDLA06E3V3	EDLA08E3V3
Puissances calorifiques à -7 °C / +35 °C	5,38 kW	6,25 kW	7,28 kW

Performances

Performances saisonnières Chauffage climat moyen				
SCOP* (35 °C / 55 °C)		4,48 / 3,26	4,47 / 3,26	4,56 / 3,32
Rendement saisonnier* (35 °C / 55 °C)	%	176 / 127	176 / 127	179 / 130
Label (35 °C / 55 °C)		A+++ / A++	A+++ / A++	A+++ / A++
Acoustique				
Puissance acoustique (extérieur)*	dB(A)	58	60	62
Performance max. en chauffage (dégivrage inclus)				
Puissance calorifique à -7 °C / +35 °C	kW	5,38	6,25	7,28
COP à -7 °C / +35 °C		2,81	2,77	2,77
Puissance calorifique à -7 °C / +45 °C	kW	5,30	6,26	7,30
COP à -7 °C / +45 °C		2,20	2,18	2,12
Puissance calorifique à -7 °C / +55 °C	kW	4,00	4,91	6,74
COP à -7 °C / +55 °C		1,32	1,39	1,57

Groupe extérieur

Caractéristiques frigorifiques				
Compresseur / Fluide		Swing / R-32		
Charge / Eq. CO ₂	kg / T	1,35 / 0,91		
Plage de fonctionnement côté air				
Chauffage	°C	-25 ~ 25		
ECS	°C	-25 ~ 35		
Plage de fonctionnement côté eau				
Chauffage (1)	°C	25 ~ 55		
ECS (2)	°C	25 ~ 55		
Caractéristiques générales				
Alimentation électrique	V/Ph/Hz	230 / V3 / 1~ / 50		
Niveau de pression sonore (3)	dB(A)	36	38	40
Dimensions (capot et grilles inclus) - H x L x P	mm	770 x 1 245 x 396		
Poids de l'unité	kg	91		
Vase d'expansion chauffage	L	7		
Volume d'eau mini. requis (chauff.)	L	0 (avec ballon déporté EKHWS* ³ D3V3) 10 (sans ballon d'eau chaude déporté)		
Raccordements hydrauliques				
Diamètre de sortie réseau chauffage	" / mm	1 / 26 x 34		

Pour plus d'informations sur les données de raccordement électrique, rendez-vous en p.109. *Données certifiées HP Keymark.

(1) Sortie d'eau à 55 °C jusqu'à -15 °C extérieur. (2) Production d'Eau Chaude Sanitaire à 55 °C jusqu'à -15 °C extérieur. (3) Niveau sonore à 5 m / 1,5 m du sol et pour un champ libre directivité 2.

Tarifs

Groupe extérieur avec appoint de 3 kW intégré	EDLA04E3V3	EDLA06E3V3	EDLA08E3V3
Prix € HT groupe extérieur	5 803	6 062	6 391
+ éco-participation	19,17	19,17	19,17

Mise en service* pour pompe à chaleur Air / Eau Monobloc

Garantie 1 an main-d'œuvre	250.MPR_ALTMB_01 - 390,00 € HT
Garantie 2 ans main-d'œuvre	250.MPR_ALTMB_02 - 561,00 € HT

* Les tarifs des mises en service mentionnés ci-dessus sont applicables à partir du 01/04/2023.

PAC Air/Eau Chauffage et Rafraîchissement Moyenne Température 55 °C Daikin Altherma 3 M



+ d'infos techniques
<https://lead.me/EBLA04-08E3V3>



Informations techniques

Type	Monophasée		
Taille	Taille 4	Taille 6	Taille 8
Groupe extérieur avec appoint intégré de 3 kW	EBLA04E3V3	EBLA06E3V3	EBLA08E3V3
Puissances calorifiques à -7 °C / +35 °C	5,38 kW	6,25 kW	7,28 kW

Performances

Performances saisonnières Chauffage climat moyen		Taille 4	Taille 6	Taille 8
SCOP* (35 °C / 55 °C)		4,54 / 3,29	4,52 / 3,28	4,61 / 3,35
Rendement saisonnier* (35 °C / 55 °C)	%	179 / 129	178 / 128	181 / 131
Label (35 °C / 55 °C)		A+++ / A++	A+++ / A++	A+++ / A++
Acoustique				
Puissance acoustique (extérieur)*	dB(A)	58	60	62
Performance max. en chauffage (dégivrage inclus)				
Puissance calorifique à -7 °C / +35 °C	kW	5,38	6,25	7,28
COP à -7 °C / +35 °C		2,81	2,77	2,77
Puissance calorifique à -7 °C / +45 °C	kW	5,30	6,26	7,30
COP à -7 °C / +45 °C		2,20	2,18	2,12
Puissance calorifique à -7 °C / +55 °C	kW	4,00	4,91	6,74
COP à -7 °C / +55 °C		1,32	1,39	1,57
Performance max. en rafraîchissement				
Puissance frigorifique à 35 °C / 7 °C	kW	4,62	5,57	6,34
EER à 35 °C / 7 °C		3,38	3,97	4,43

Groupe extérieur

Caractéristiques frigorifiques				
Compresseur / Fluide			Swing / R-32	
Charge / Eq. CO ₂	kg / T		1,35 / 0,91	
Plage de fonctionnement côté air				
Chauffage	°C		-25 ~ 25	
ECS	°C		-25 ~ 35	
Rafraîchissement	°C		10 ~ 43	
Plage de fonctionnement côté eau				
Chauffage (1)	°C		25 ~ 55	
ECS (2)	°C		25 ~ 55	
Rafraîchissement	°C		5 ~ 22	
Caractéristiques générales				
Alimentation électrique	V/Ph/Hz		230 / V3 / 1~ / 50	
Niveau de pression sonore (3)	dB(A)	36	38	40
Dimensions (capot et grilles inclus) - H x L x P	mm		770 x 1 245 x 396	
Poids de l'unité	kg		91	
Vase d'expansion chauffage	L		7	
Volume d'eau mini. requis dans l'installation	Chauffage	L	0 (avec ballon déporté EKHWS* D3V3)	
	Rafraîchissement	L	10 (sans ballon d'eau chaude déporté)	
Raccordements hydrauliques				
Diamètre de sortie réseau chauffage	" / mm		1 / 26 x 34	

Pour plus d'informations sur les données de raccordement électrique, rendez-vous en p. 109. *Données certifiées HP Keymark.

(1) Sortie d'eau à 55 °C jusqu'à -15 °C extérieur. (2) Production d'Eau Chaude Sanitaire à 55 °C jusqu'à -15 °C extérieur. (3) Niveau sonore à 5 m / 1,5 m du sol et pour un champ libre directivité 2.

Tarifs

Groupe extérieur avec appoint de 3 kW intégré	EBLA04E3V3	EBLA06E3V3	EBLA08E3V3
Prix € HT groupe extérieur	6 132	6 398	6 727
+ éco-participation	19,17	19,17	19,17

Mise en service* pour pompe à chaleur Air/Eau Monobloc	
Garantie 1 an main-d'œuvre	250.MPR_ALTMB_01 - 390,00 € HT
Garantie 2 ans main-d'œuvre	250.MPR_ALTMB_02 - 561,00 € HT

* Les tarifs des mises en service mentionnés ci-dessus sont applicables à partir du 01/04/2023.

Daikin Altherma 3 M - Tailles 4 - 6 - 8

Puissances calorifiques et frigorifiques maximales

Puissances calorifiques maximales - Dégivrage inclus

		Température de départ d'eau - °C											
		30		35		40		45		50		55	
Modèle	Te [°C]	Pcalo [kW]	Pabs [kW]	Pcalo [kW]	Pabs [kW]	Pcalo [kW]	Pabs [kW]	Pcalo [kW]	Pabs [kW]	Pcalo [kW]	Pabs [kW]	Pcalo [kW]	Pabs [kW]
	E(D/B)LA04*	-20	4,38	2,43	4,29	2,45	4,21	2,47	4,13	2,48	3,99	2,82	
-15		4,78	2,14	4,71	2,24	4,64	2,35	4,58	2,45	4,25	2,78	3,94	2,98
-7		5,43	1,65	5,38	1,91	5,34	2,16	5,30	2,40	4,65	2,72	4,00	3,04
-2		5,49	1,48	5,43	1,68	5,36	1,87	5,30	2,07	4,85	2,33	4,40	2,59
2		5,60	1,40	5,46	1,49	5,38	1,64	5,30	1,80	5,01	2,02	4,73	2,23
7		6,65	1,11	6,41	1,30	6,25	1,48	6,08	1,65	5,91	1,84	5,73	2,03
12		6,32	0,86	6,07	1,01	4,76	1,15	5,46	1,29	5,23	1,48	4,99	1,67
E(D/B)LO6*	15	6,04	0,73	5,72	0,86	5,40	1,00	5,08	1,13	4,62	1,28	4,17	1,42
	20	5,49	0,50	5,15	0,63	4,80	0,75	4,45	0,87	3,62	0,94	2,80	1,01
	-20	5,19	2,65	5,13	2,82	5,08	3,00	5,02	3,17	5,00	3,44		
	-15	5,59	2,38	5,56	2,60	5,53	2,83	5,50	3,05	5,22	3,35	4,91	3,54
	-7	6,24	1,96	6,25	2,25	6,25	2,56	6,26	2,86	5,58	3,21	4,91	3,54
	-2	6,22	1,72	6,20	1,97	6,19	2,22	6,17	2,48	5,74	2,75	5,32	3,03
	2	6,20	1,53	6,17	1,74	6,13	1,95	6,10	2,17	5,87	2,39	5,65	2,61
E(D/B)LO8*	7	7,92	1,45	7,74	1,63	7,57	1,82	7,40	2,01	7,22	2,26	7,03	2,51
	12	7,79	1,06	7,52	1,27	7,26	1,47	6,99	1,68	6,76	1,92	6,54	2,16
	15	7,60	0,96	7,25	1,13	6,89	1,30	6,54	1,48	6,17	1,70	5,81	1,92
	20	7,29	0,77	6,79	0,89	6,29	1,02	5,78	1,14	5,19	1,33	4,60	1,51
	-20	6,22	3,21	6,14	3,43	6,06	3,66	5,98	3,89	5,89	4,11		
	-15	6,62	2,88	6,58	3,16	6,53	3,44	6,48	3,72	6,33	4,02	6,33	4,27
	-7	7,27	2,37	7,28	2,73	7,29	3,08	7,30	3,44	7,02	3,86	6,74	4,28
E(D/B)LO8*	-2	7,23	2,11	7,24	2,41	7,26	2,72	7,27	3,02	7,05	3,37	6,83	3,72
	2	7,20	1,90	7,22	2,16	7,23	2,42	7,25	2,68	7,07	2,97	6,90	3,27
	7	9,63	1,84	9,37	2,08	9,12	2,31	8,86	2,55	8,74	3,00	8,61	3,45
	12	9,52	1,49	9,21	1,71	8,91	1,93	8,60	2,14	8,42	2,42	8,25	2,71
	15	9,22	1,30	8,82	1,50	8,42	1,70	8,02	1,90	7,79	2,16	7,55	2,42
	20	8,71	0,97	8,16	1,14	7,60	1,32	7,04	1,49	6,72	1,71	6,40	1,93

Pcalo : Puissance calorifique
Pabs : Puissance absorbée
Te : Température extérieure

Puissances frigorifiques maximales

		Température extérieure - °C											
		20		25		30		35		40		43	
Modèle	LWE [°C]	Pfri [kW]	Pabs [kW]	Pfri [kW]	Pabs [kW]	Pfri [kW]	Pabs [kW]	Pfri [kW]	Pabs [kW]	Pfri [kW]	Pabs [kW]	Pfri [kW]	Pabs [kW]
	EBLA04*	7	6,26	1,06	5,71	1,12	5,17	1,18	4,62	1,24	3,49	1,14	2,82
10		6,53	0,95	6,02	1,03	5,51	1,12	5,00	1,20	3,82	1,09	3,11	1,02
13		6,79	0,85	6,32	0,95	5,85	1,05	5,38	1,15	4,14	1,04	3,39	1,00
15		7,05	0,80	6,57	0,91	6,10	1,01	5,62	1,12	4,43	1,03	3,72	1,00
18		7,43	0,74	6,95	0,84	6,46	0,95	5,98	1,06	4,88	1,02	4,23	1,00
EBLA06*	22	7,94	0,65	7,45	0,76	6,95	0,87	6,46	0,99	5,48	1,01	4,89	1,00
	7	7,80	1,50	7,06	1,54	6,31	1,57	5,57	1,60	3,96	1,31	2,99	1,16
	10	8,40	1,46	7,61	1,50	6,82	1,54	6,03	1,57	4,51	1,31	3,60	1,16
	13	9,01	1,43	8,17	1,46	7,33	1,50	6,49	1,54	5,06	1,31	4,21	1,16
	15	9,36	1,37	8,53	1,42	7,70	1,48	6,87	1,54	5,40	1,31	4,51	1,16
EBLA08*	18	9,88	1,28	9,07	1,36	8,26	1,45	7,45	1,54	5,90	1,31	4,97	1,16
	22	10,58	1,16	9,79	1,29	9,00	1,41	8,21	1,54	6,57	1,31	5,58	1,16
	7	8,78	1,76	7,97	1,81	7,16	1,86	6,34	1,91	4,24	1,40	2,97	1,09
	10	9,58	1,79	8,71	1,84	7,85	1,89	6,99	1,94	4,78	1,40	3,45	1,08
	13	10,37	1,82	9,45	1,86	8,54	1,91	7,63	1,96	5,31	1,41	3,92	1,08
EBLA08*	15	10,94	1,78	9,96	1,83	8,98	1,88	8,01	1,93	5,62	1,39	4,19	1,07
	18	11,79	1,74	10,72	1,78	9,64	1,83	8,57	1,87	6,07	1,37	4,58	1,07
	22	12,94	1,67	11,73	1,71	10,52	1,76	9,31	1,80	6,68	1,34	5,10	1,06

LWE : Température de sortie d'eau en mode rafraichissement
Pfri : Puissance frigorifique
Pabs : Puissance absorbée

Daikin Altherma 3 M - Tailles 4 - 6 - 8

Protections électriques et schémas dimensionnels

Protections électriques*

		Protections Daikin Altherma 3 M		
		Monophasée		
Groupe extérieur		E(D-B)LA04E3V3	E(D-B)LA06E3V3	E(D-B)LA08E3V3
Taille		4	6	8
Alimentation	V / Ph / Hz	230 V / V3/1~ / 50 Hz		
Intensité max. / protection courbe C	A	19,9 / 20		24 / 25
Section câble / longueur max	mm ² / m	3G2,5 / 34		3G4 / 45
Appoint intégré de série (3 kW)				
Alimentation (V / Ph / Hz)	V / Ph / Hz	230 V / V3/1~ / 50 Hz		
Intensité max. / protection courbe C	A	13 / 16		
Section câble / longueur max. (mm ² / m)	mm ² / m	3G2,5 / 47		

* Raccordements électriques / Disjoncteur courbe C : Le câblage électrique doit être conforme aux normes et lois en vigueur et doit être réalisé par un professionnel. La section de câble dépend de la distance entre le tableau électrique et les unités. Ces données sont fournies à titre indicatif. Il faut impérativement vérifier la cohérence des sections de câble et protections. Seules les données du manuel d'installation et les données de la NF C 15-100 font foi.

Schémas dimensionnels

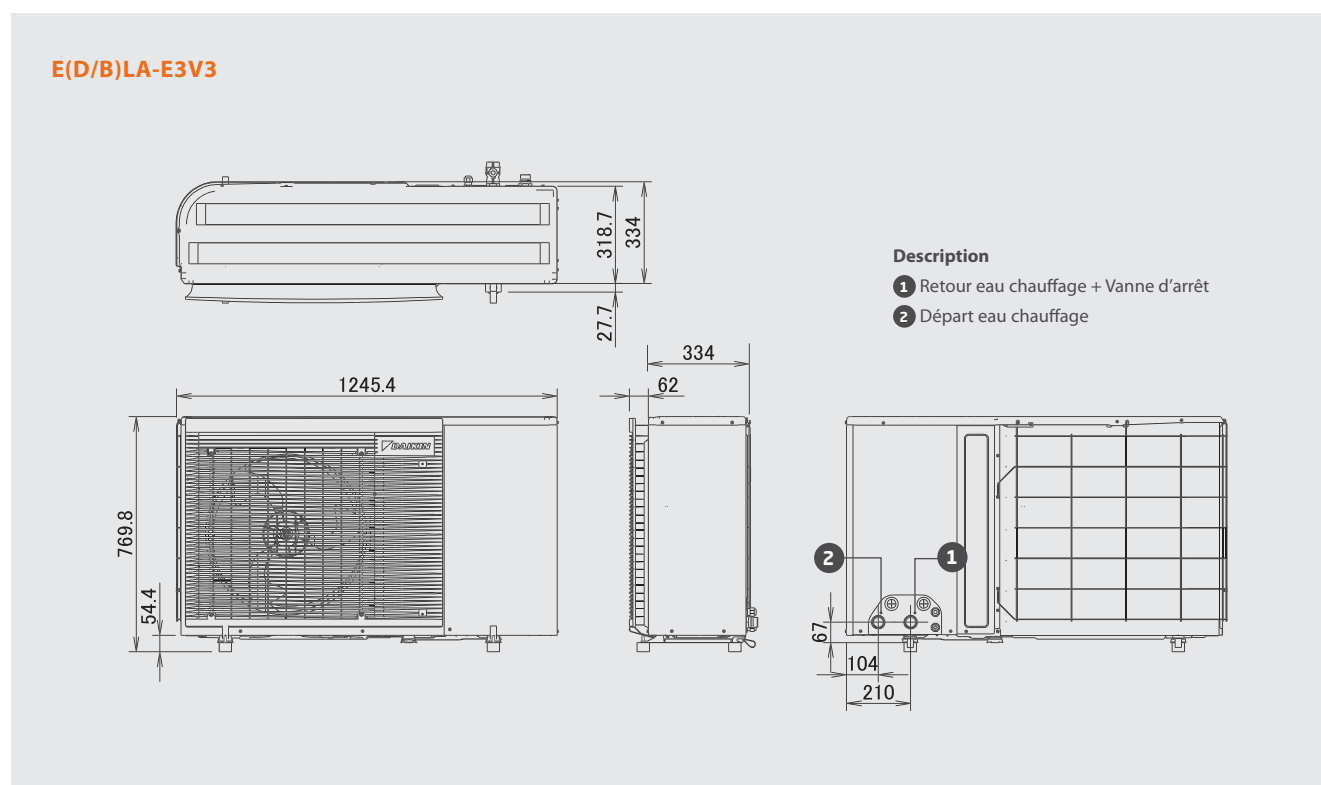

Daikin Altherma 3 M

Chaud seul / Réversible

Monophasée / Triphasée

Avec appoint intégré / Appoint déporté

Tailles 9 - 11 - 14 - 16

E(D/B)LA-D(3)(V3/W1)(7)

Services connectés

EN OPTION

Pilotage à distance via Onecta
Contrôle vocal via Google Assistant
et Amazon Alexa

Compatible maison connectée
via Somfy, Niko et Sowe



Confort en été comme en hiver

Le système de chauffage maintient une température de sortie d'eau jusqu'à 60 °C à une température négative de -7 °C en hiver et permettant de rafraîchir l'intérieur en été (avec l'unité EBLA).

Un environnement calme à l'extérieur

Le groupe extérieur est silencieux avec une pression sonore à partir de 40 dB(A) à 5 m (champ libre, directivité 2).

Idéale pour un projet de rénovation

Réalisation d'économies d'énergie avec un produit éligible aux primes Coup de Pouce et MaPrimeRénov'.

Un appareil protégé pour les 10 ans à venir

Proposez l'offre garantie commerciale jusqu'à 10 ans pièces afin d'offrir à votre client la tranquillité d'esprit au moment de son investissement, grâce au suivi de son installation.

Daikin Altherma 3 M - Tailles 9 - 11 - 14 - 16

La compacité de la Daikin Altherma 3 M lui permet de s'intégrer facilement dans les espaces extérieurs.

La modularité de la gamme Daikin Altherma 3 M, lui permet de répondre à différentes configurations, en effet plusieurs versions sont disponibles :

- > Version avec appoint intégré de série de 3kW ou avec appoint déporté de 6 ou 9 kW (accessoire obligatoire)
- > Version Monophasée ou Triphasée
- > Version Chaud seul ou Réversible.

Groupe extérieur robuste dans le temps

Il bénéficie d'un traitement anti-corrosion, ce qui lui permet une meilleure résistance aux intempéries.

Un groupe discret

Dans un contexte où les terrains constructibles sont de plus en plus petits et les voisins de plus en plus proches. La Daikin Altherma 3 M est dotée d'un monoventilateur silencieux et compact, elle est donc totalement adaptée à cette configuration.

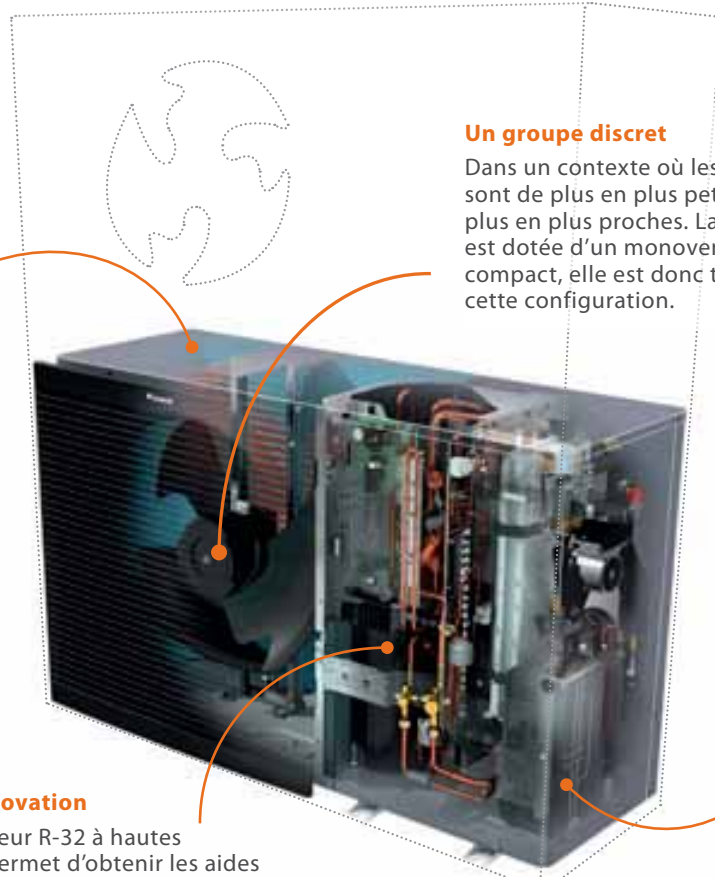

Adapté à la rénovation

Notre compresseur R-32 à hautes performances permet d'obtenir les aides à la rénovation avec un rendement saisonnier jusqu'à 190%.

Compacité et simplicité

Tous les composants hydrauliques de cette pompe à chaleur sont intégrés dans le groupe extérieur (dont l'appoint électrique 3 kW selon modèle).

Références groupes extérieurs	Usines	Commerciales
Daikin Altherma 3 M Chaud seul Monophasée / Triphasée	Sans appoint	
	EDLA09DAV3/W1	EDLA09DV3/W1
	EDLA11DAV3/W1	EDLA11DV3/W1
	EDLA14DAV3/W1	EDLA14DV3/W1
	EDLA16DAV37/W17	EDLA16DV37/W17
	Avec appoint intégré	
EDLA09DA3V3/W1	EDLA09D3V3/W1	
EDLA11DA3V3/W1	EDLA11D3V3/W1	
EDLA14DA3V3/W1	EDLA14D3V3/W1	
EDLA16DA3V37/W17	EDLA16D3V37/W17	

Références groupes extérieurs	Usines	Commerciales
Daikin Altherma 3 M Chauffage - Rafraîchissement Monophasée / Triphasée	Sans appoint	
	EBLA09DAV3/W1	EBLA09DV3/W1
	EBLA11DAV3/W1	EBLA11DV3/W1
	EBLA14DAV3/W1	EBLA14DV3/W1
	EBLA16DAV37/W17	EBLA16DV37/W17
	Avec appoint intégré	
EBLA09DA3V3/W1	EBLA09D3V3/W1	
EBLA11DA3V3/W1	EBLA11D3V3/W1	
EBLA14DA3V3/W1	EBLA14D3V3/W1	
EBLA16DA3V37/W17	EBLA16D3V37/W17	

A : Groupe fabriqué dans l'usine Daikin en Belgique

Livré avec

a	Sangles de transport (x 2)
b à e	Notices
f	Étiquette énergétique (x 1)
g	Interface machine (x 1)
h et i	Grille de façade avec visserie (x 1)
j	Vanne d'arrêt avec filtre en diamètre 1" M/F (x 1) (livrée dans un sachet et à installer sur site)

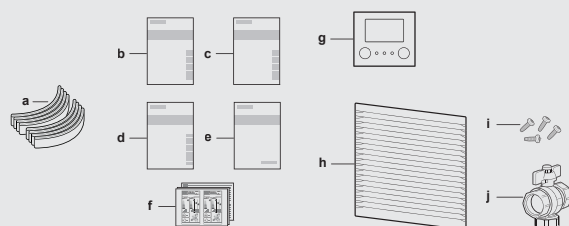

PAC Air/Eau Chaud Seul Moyenne Température 60 °C Daikin Altherma 3 M



+ d'infos techniques
https://lead.me/EDLA-DV37
https://lead.me/EDLA-DW17



Informations techniques

Type	Monophasée				Triphasée			
Taille	Taille 9	Taille 11	Taille 14	Taille 16	Taille 9	Taille 11	Taille 14	Taille 16
Groupe extérieur avec appoint intégré de 3 kW	EDLA09D3V3	EDLA11D3V3	EDLA14D3V3	EDLA16D3V37	EDLA09D3W1	EDLA11D3W1	EDLA14D3W1	EDLA16D3W17
Groupe extérieur sans appoint (appoint déporté de 6 ou 9 kW obligatoire)	EDLA09DV3	EDLA11DV3	EDLA14DV3	EDLA16DV37	EDLA09DW1	EDLA11DW1	EDLA14DW1	EDLA16DW17
Puissances calorifiques à -7 °C / +55 °C	8,49 kW	9,08 kW	9,21 kW	9,67 kW	8,49 kW	9,08 kW	9,21 kW	9,67 kW

Performances

Performances saisonnières Chauffage climat moyen		Monophasée				Triphasée			
SCOP* (35 °C / 55 °C)		4,72 / 3,39	4,64 / 3,32	4,62 / 3,37	4,62 / 3,33	4,72 / 3,39	4,64 / 3,32	4,62 / 3,37	4,62 / 3,33
Rendement saisonnier* (35 °C / 55 °C)	%	186 / 133	182 / 130	182 / 132	182 / 130	186 / 133	182 / 130	182 / 132	182 / 130
Label (35 °C / 55 °C)		A+++ / A++	A+++ / A++	A+++ / A++	A+++ / A++	A+++ / A++	A+++ / A++	A+++ / A++	A+++ / A++
Acoustique		Monophasée				Triphasée			
Puissance acoustique (extérieur)*	dB(A)	62	62	62	62	62	62	62	62
Performance max. en chauffage (dégivrage inclus)		Monophasée				Triphasée			
Puissance calorifique à -7 °C / +35 °C	kW	7,89	9,10	10,73	11,15	7,89	9,10	10,73	11,15
COP à -7 °C / +35 °C		2,45	2,45	2,47	2,51	2,45	2,45	2,47	2,51
Puissance calorifique à -7 °C / +45 °C	kW	8,37	10,51	10,82	11,07	8,37	10,51	10,82	11,07
COP à -7 °C / +45 °C		2,16	2,03	2,06	2,07	2,16	2,03	2,06	2,07
Puissance calorifique à -7 °C / +55 °C	kW	8,49	9,08	9,21	9,67	8,49	9,08	9,21	9,67
COP à -7 °C / +55 °C		1,74	1,69	1,69	1,71	1,74	1,69	1,69	1,71

Groupe extérieur

Caractéristiques frigorifiques		Monophasée				Triphasée			
Compresseur / Fluide		Swing / R-32				Swing / R-32			
Charge / Eq. CO ₂	kg/T	3,8 / 2,57				3,8 / 2,57			
Plage de fonctionnement côté air		Monophasée				Triphasée			
Chauffage	°C	-25 ~ 35				-25 ~ 35			
ECS	°C	-25 ~ 35				-25 ~ 35			
Plage de fonctionnement côté eau		Monophasée				Triphasée			
Chauffage (1)	°C	9 ~ 60				9 ~ 60			
ECS (2)	°C	25 ~ 55				25 ~ 55			
Caractéristiques générales		Monophasée				Triphasée			
Alimentation électrique	V/Ph/Hz	230 / V3 / 1~ / 50				400 / V3 N~ / 50			
Niveau de pression sonore (3)	dB(A)	40				40			
Dimensions (capot et grilles inclus) - H x L x P	mm	870 x 1 380 x 460				870 x 1 380 x 460			
Poids de l'unité (sans appoint / avec appoint)	kg	147 / 149				147 / 149			
Vase d'expansion chauffage	L	10				10			
Volume d'eau mini. requis (chauff.)	L	0 (avec appoint électrique + ballon déporté EKHWS* ³ D3V3) 20 (avec appoint électrique) 50 (sans appoint électrique ni ballon d'eau chaude déporté)				0 (avec appoint électrique + ballon déporté EKHWS* ³ D3V3) 20 (avec appoint électrique) 50 (sans appoint électrique ni ballon d'eau chaude déporté)			
Raccordements hydrauliques		Monophasée				Triphasée			
Diamètre de sortie réseau chauffage	" / mm	1 / 26 x 34				1 / 26 x 34			

Pour plus d'informations sur les données de raccordement électrique, rendez-vous en p.115. *Données certifiées HP Keymark.
(1) Sortie d'eau à 60 °C jusqu'à -7 °C extérieur. (2) Sortie d'eau à 55 °C jusqu'à -7 °C. (3) Niveau sonore à 5 m / 1,5 m du sol et pour un champ libre directivité 2.

Tarifs

Groupe extérieur avec appoint de 3 kW intégré	EDLA09D3V3	EDLA11D3V3	EDLA14D3V3	EDLA16D3V37	EDLA09D3W1	EDLA11D3W1	EDLA14D3W1	EDLA16D3W17
Prix € HT groupe extérieur + éco-participation	8 823 1917	9 300 1917	9 801 1917	10 329 1917	8 823 1917	9 300 1917	9 801 1917	10 329 1917
Groupe extérieur sans appoint	EDLA09DV3	EDLA11DV3	EDLA14DV3	EDLA16DV37	EDLA09DW1	EDLA11DW1	EDLA14DW1	EDLA16DW17
Prix € HT groupe extérieur + éco-participation	8 271 1917	8 748 1917	9 250 1917	9 777 1917	8 271 1917	8 748 1917	9 250 1917	9 777 1917
Appoint électrique déporté 6 ou 9 kW	EKLBHUHC6W1	EKLBHUHC6W1	EKLBHUHC6W1	EKLBHUHC6W1	EKLBHUHC6W1	EKLBHUHC6W1	EKLBHUHC6W1	EKLBHUHC6W1
Prix € HT appoint déporté + éco-participation	1 115 2,08	1 115 2,08	1 115 2,08	1 115 2,08	1 115 2,08	1 115 2,08	1 115 2,08	1 115 2,08
Prix € HT de l'ensemble (groupe ext. + appoint déporté)	9 386	9 863	10 365	10 892	9 386	9 863	10 365	10 892
+ éco-participation	21,25	21,25	21,25	21,25	21,25	21,25	21,25	21,25

Accessoires (p. 221)		
Carte WLAN pour le pilotage à distance (exemple : Onecta) (en option)		BRP069A78 - 70 € HT
Mise en service* pour pompe à chaleur Air/Eau Monobloc		
Garantie 1 an main-d'œuvre		250.MPR_ALTMB_01 - 390,00 € HT
Garantie 2 ans main-d'œuvre		250.MPR_ALTMB_02 - 561,00 € HT

* Les tarifs des mises en service mentionnés ci-dessus sont applicables à partir du 01/04/2023.

PAC Air/Eau Chauffage et Rafraîchissement Moyenne Température 60 °C Daikin Altherma 3 M



+ d'infos techniques
https://lead.me/EBLA-DV37
https://lead.me/EBLA-DW17



Informations techniques

Type	Monophasée				Triphasée			
	Taille 9	Taille 11	Taille 14	Taille 16	Taille 9	Taille 11	Taille 14	Taille 16
Groupe extérieur avec appoint intégré de 3 kW	EBLA09D3V3	EBLA11D3V3	EBLA14D3V3	EBLA16DV37	EBLA09D3W1	EBLA11D3W1	EBLA14D3W1	EBLA16D3W17
Groupe extérieur sans appoint (appoint déporté de 6 ou 9 kW obligatoire)	EBLA09DV3	EBLA11DV3	EBLA14DV3	EBLA16DV37	EBLA09DW1	EBLA11DW1	EBLA14DW1	EBLA16DW17
Puissances calorifiques à -7 °C / +55 °C	8,49 kW	9,08 kW	9,21 kW	9,67 kW	8,49 kW	9,08 kW	9,21 kW	9,67 kW

Performances

Performances saisonnières Chauffage climat moyen									
SCOP* (35 °C / 55 °C)		4,82 / 3,44	4,73 / 3,37	4,7 / 3,42	4,69 / 3,37	4,82 / 3,44	4,73 / 3,37	4,7 / 3,42	4,69 / 3,37
Rendement saisonnier* (35 °C / 55 °C)	%	190 / 135	186 / 132	185 / 134	185 / 132	190 / 135	186 / 132	185 / 134	185 / 132
Label (35 °C / 55 °C)		A+++ / A++	A+++ / A++	A+++ / A++	A+++ / A++	A+++ / A++	A+++ / A++	A+++ / A++	A+++ / A++
Acoustique									
Puissance acoustique (extérieur)*	dB(A)	62	62	62	62	62	62	62	62
Performance max. en chauffage (dégivrage inclus)									
Puissance calorifique à -7 °C / +35 °C	kW	7,89	9,10	10,73	11,15	7,89	9,10	10,73	11,15
COP à -7 °C / +35 °C		2,45	2,45	2,47	2,51	2,45	2,45	2,47	2,51
Puissance calorifique à -7 °C / +45 °C	kW	8,37	10,51	10,82	11,07	8,37	10,51	10,82	11,07
COP à -7 °C / +45 °C		2,16	2,03	2,06	2,07	2,16	2,03	2,06	2,07
Puissance calorifique à -7 °C / +55 °C	kW	8,49	9,08	9,21	9,67	8,49	9,08	9,21	9,67
COP à -7 °C / +55 °C		1,74	1,69	1,69	1,71	1,74	1,69	1,69	1,71
Performance max. en rafraîchissement									
Puissance frigorifique à 35 °C / 7 °C	kW	11,02	12,68	13,09	14,01	11,02	12,68	13,09	14,01
EER à 35 °C / 7 °C		2,98	2,74	3,02	3,03	2,98	2,74	3,02	3,03

Groupe extérieur

Caractéristiques frigorifiques					
Compresseur / Fluide		Swing / R-32		Swing / R-32	
Charge / Eq. CO ₂	kg / T	3,8 / 2,57		3,8 / 2,57	
Plage de fonctionnement côté air					
Chauffage	°C	-25 ~ 35		-25 ~ 35	
ECS	°C	-25 ~ 35		-25 ~ 35	
Rafraîchissement	°C	10 ~ 43		10 ~ 43	
Plage de fonctionnement côté eau					
Chauffage (1)	°C	9 ~ 60		9 ~ 60	
ECS	°C	25 ~ 55		25 ~ 55	
Rafraîchissement	°C	5 ~ 22		5 ~ 22	
Caractéristiques générales					
Alimentation électrique	V/Ph/Hz	230 / V3 / 1~ / 50		400 / V3N~ / 50	
Niveau de pression sonore (2)	dB(A)	40		40	
Dimensions (capot et grilles inclus) - H x L x P	mm	870 x 1 380 x 460		870 x 1 380 x 460	
Poids de l'unité (sans appoint / avec appoint)	kg	147 / 149		147 / 149	
Vase d'expansion chauffage	L	10		10	
Volume d'eau mini. requis dans l'installation	Chauffage	0 (avec appoint électrique + ballon déporté EKHWS* ¹ D3V3) 20 (avec appoint électrique) 50 (sans appoint électrique ni ballon d'eau chaude déporté)		0 (avec appoint électrique + ballon déporté EKHWS* ¹ D3V3) 20 (avec appoint électrique) 50 (sans appoint électrique ni ballon d'eau chaude déporté)	
	Rafraîchissement	20		20	
Raccordements hydrauliques					
Diamètre de sortie réseau chauffage	" / mm	1 / 26 x 34		1 / 26 x 34	

Pour plus d'informations sur les données de raccordement électrique, rendez-vous en p. 115. *Données certifiées HP Keymark.
(1) Sortie d'eau à 60 °C jusqu'à -7 °C extérieur. (2) Niveau sonore à 5 m / 1,5 m du sol et pour un champ libre directivité 2.

Tarifs

Groupe extérieur avec appoint de 3 kW intégré	EBLA09D3V3	EBLA11D3V3	EBLA14D3V3	EBLA16D3V37	EBLA09D3W1	EBLA11D3W1	EBLA14D3W1	EBLA16D3W17
Prix € HT groupe extérieur + éco-participation	9 098 19,17	9 575 19,17	10 079 19,17	10 604 19,17	9 098 19,17	9 575 19,17	10 079 19,17	10 604 19,17
Groupe extérieur sans appoint	EBLA09DV3	EBLA11DV3	EBLA14DV3	EBLA16DV37	EBLA09DW1	EBLA11DW1	EBLA14DW1	EBLA16DW17
Prix € HT groupe extérieur + éco-participation	8 548 19,17	9 025 19,17	9 527 19,17	10 053 19,17	8 548 19,17	9 025 19,17	9 527 19,17	10 053 19,17
Appoint électrique déporté 6 ou 9 kW	EKLBHUHC6W1	EKLBHUHC6W1	EKLBHUHC6W1	EKLBHUHC6W1	EKLBHUHC6W1	EKLBHUHC6W1	EKLBHUHC6W1	EKLBHUHC6W1
Prix € HT appoint déporté + éco-participation	1 115 2,08	1 115 2,08	1 115 2,08	1 115 2,08	1 115 2,08	1 115 2,08	1 115 2,08	1 115 2,08
Prix € HT de l'ensemble (groupe ext. + appoint déporté)	9 663	10 140	10 642	11 168	9 663	10 140	10 642	11 168
+ éco-participation	21,25	21,25	21,25	21,25	21,25	21,25	21,25	21,25

Accessoires (p. 221)			
Carte WLAN pour le pilotage à distance (exemple : Onecta) (en option)		BRP069A78 - 70 € HT	
Mise en service* pour pompe à chaleur Air/Eau Monobloc			
Garantie 1 an main-d'œuvre		250.MPR_ALTMB_01 - 390,00 € HT	
Garantie 2 ans main-d'œuvre		250.MPR_ALTMB_02 - 561,00 € HT	

* Les tarifs des mises en service mentionnés ci-dessus sont applicables à partir du 01/04/2023.

Daikin Altherma 3 M

Puissances calorifiques et frigorifiques maximales

Puissances calorifiques maximales - Dégivrage inclus

		Température de départ d'eau - °C													
		30		35		40		45		50		55		55	
Te [°C]	Pcalo [kW]	Pabs [kW]	Pcalo [kW]	Pabs [kW]	Pcalo [kW]	Pabs [kW]	Pcalo [kW]	Pabs [kW]	Pcalo [kW]	Pabs [kW]	Pcalo [kW]	Pabs [kW]	Pcalo [kW]	Pabs [kW]	
E(B/D)LA09D(3)*	-20	6,68	2,97	6,57	3,20	6,45	3,43								
	-15	7,28	2,99	7,08	3,21	7,32	3,66	7,56	4,11						
	-7	8,24	3,01	7,89	3,22	8,13	3,55	8,37	3,88	8,52	4,34	8,49	4,89	7,63	4,49
	-2	9,00	3,02	8,91	3,27	8,89	3,51	8,88	3,74	9,11	4,23	9,34	4,82	8,12	4,50
	2	9,10	2,73	8,98	2,97	9,22	3,38	9,45	3,79	9,37	4,01	9,29	4,32	8,29	4,51
	7	9,79	1,79	10,42	2,17	10,24	2,56	10,06	2,94	9,81	3,13	9,57	3,32	10,70	4,78
	12	13,80	2,81	13,55	3,18	13,43	3,52	13,32	3,87	13,11	4,23	12,90	4,68	12,81	4,98
	15	15,38	2,66	15,09	3,04	15,09	3,38	15,10	3,72	14,62	4,13	14,15	4,62	13,90	4,99
E(B/D)LA11D(3)*	20	18,01	2,40	17,65	2,81	17,86	3,14	18,08	3,47	17,15	3,95	16,22	4,52	15,72	4,99
	-20	8,55	3,94	8,45	4,21	8,35	4,49								
	-15	8,80	3,87	8,58	4,19	8,91	4,72	9,24	5,26						
	-7	9,21	3,77	9,10	3,72	9,65	4,66	10,51	5,18	9,89	5,23	9,08	5,38	7,68	4,64
	-2	10,27	3,66	10,08	3,99	10,69	4,55	11,31	5,12	10,50	4,97	9,69	4,92	8,26	4,64
	2	10,35	3,10	10,08	3,31	10,51	3,89	10,94	4,48	10,70	4,62	10,45	4,85	8,52	4,64
	7	11,33	2,09	12,31	2,57	12,30	3,17	12,28	3,76	11,87	3,93	11,46	4,10	11,68	5,30
	12	14,32	2,74	14,06	3,11	13,90	3,46	13,74	3,81	13,50	4,17	13,27	4,62	13,13	4,94
E(B/D)LA14D(3)*	15	15,91	2,60	15,60	2,98	15,36	3,34	15,13	3,71	14,84	4,09	14,56	4,55	14,25	4,93
	20	18,54	2,36	18,18	2,76	17,81	3,16	17,44	3,55	17,08	3,95	16,71	4,44	16,12	4,93
	-20	8,91	4,15	8,78	4,44	8,65	4,74								
	-15	9,51	4,06	9,53	4,41	9,72	5,08	9,90	5,75						
	-7	10,46	3,93	10,73	4,35	10,77	4,81	10,82	5,26	10,11	5,30	9,21	5,45	7,70	4,75
	-2	11,32	3,81	11,49	4,19	11,36	4,55	11,23	4,91	10,56	4,90	9,89	4,99	8,32	4,74
	2	11,22	3,33	11,10	3,60	11,44	4,18	11,77	4,75	11,26	4,79	10,75	4,93	8,64	4,73
	7	13,79	2,70	13,69	2,95	13,81	3,54	13,92	4,13	13,44	4,37	12,96	4,62	12,15	5,27
E(B/D)LA16D(3)*	12	15,37	2,63	15,09	2,97	14,83	3,33	14,57	3,70	14,28	4,06	14,00	4,52	13,76	4,86
	15	16,56	2,53	16,25	2,89	15,95	3,27	15,65	3,64	15,33	4,02	15,01	4,49	14,65	4,89
	20	18,54	2,36	18,18	2,76	17,81	3,16	17,44	3,55	17,08	3,95	16,71	4,44	16,12	4,93
	-20	9,32	4,35	9,07	4,68	8,82	5,01								
	-15	9,94	4,23	9,87	4,59	9,89	5,17	9,90	5,75						
	-7	10,93	4,02	11,15	4,44	11,11	4,89	11,07	5,35	10,47	5,44	9,67	5,64	7,71	4,86
	-2	11,84	3,89	12,02	4,25	11,91	4,67	11,80	5,09	10,92	5,01	10,04	5,03	7,94	4,79
	2	12,35	3,60	12,35	3,94	12,48	4,45	12,62	4,97	11,80	4,95	10,99	5,03	8,71	4,73
E(B/D)LA16D(3)*	7	15,55	3,13	15,96	3,52	15,77	4,05	15,59	4,59	15,61	5,16	15,64	5,74	12,88	5,32
	12	17,42	2,88	17,08	3,24	16,63	3,59	16,18	3,93	15,72	4,28	15,27	4,72	14,82	5,07
	15	18,08	2,67	17,73	3,04	17,31	3,40	16,89	3,76	16,47	4,12	16,05	4,57	15,49	4,99
	20	19,18	2,31	18,82	2,70	18,45	3,09	18,08	3,47	17,71	3,86	17,34	4,34	16,63	4,85

Pcalo : Puissance calorifique
 Pabs : Puissance absorbée
 Te : Température extérieure

Puissances frigorifiques maximales

		Température extérieure - °C											
		LWE (°C)	20		25		30		35		40		43
LWE [°C]	Pfri [kW]	Pabs [kW]	Pfri [kW]	Pabs [kW]	Pfri [kW]	Pabs [kW]	Pfri [kW]	Pabs [kW]	Pfri [kW]	Pabs [kW]	Pfri [kW]	Pabs [kW]	
EBLA09D(3)*	7	10,99	1,58	11,00	2,29	11,01	2,99	11,02	3,70	10,24	4,07	9,77	4,30
	10	12,48	1,53	12,47	2,34	12,46	3,16	12,44	3,97	11,12	4,08	10,33	4,14
	13	13,97	1,48	13,94	2,40	13,90	3,32	13,87	4,24	12,01	4,08	10,89	3,99
	15	14,61	1,49	14,69	2,44	14,77	3,39	14,84	4,34	12,88	4,19	11,71	4,10
	18	15,56	1,50	15,81	2,50	16,06	3,49	16,31	4,48	14,19	4,35	12,92	4,27
	22	16,84	1,52	17,31	2,57	17,79	3,63	18,26	4,68	15,94	4,56	14,55	4,49
EBLA11D(3)*	7	13,84	2,29	13,46	3,07	13,07	3,84	12,68	4,62	10,94	4,39	9,90	4,26
	10	15,21	2,34	14,94	3,20	14,66	4,06	14,38	4,92	11,94	4,41	10,47	4,10
	13	16,58	2,39	16,41	3,33	16,25	4,27	16,08	5,21	12,94	4,42	11,05	3,94
	15	17,42	2,47	17,26	3,40	17,11	4,33	16,95	5,27	13,78	4,51	11,87	4,05
	18	18,68	2,59	18,54	3,51	18,40	4,42	18,25	5,34	15,04	4,64	13,11	4,21
	22	20,36	2,75	20,24	3,65	20,11	4,55	19,99	5,44	16,72	4,81	14,76	4,42
EBLA14D(3)*	7	16,80	3,30	15,56	3,65	14,32	3,99	13,09	4,34	11,26	4,20	10,16	4,11
	10	18,43	3,40	17,22	3,78	16,02	4,15	14,82	4,52	12,29	4,15	10,77	3,93
	13	20,06	3,51	18,89	3,91	17,72	4,31	16,55	4,71	13,31	4,11	11,37	3,75
	15	21,01	3,59	19,82	3,97	18,63	4,34	17,45	4,71	14,18	4,15	12,22	3,81
	18	22,44	3,72	21,22	4,05	20,00	4,38	18,79	4,71	15,48	4,21	13,49	3,90
	22	24,34	3,90	23,09	4,17	21,83	4,44	20,58	4,71	17,21	4,28	15,19	4,02
EBLA16D(3)*	7	17,31	3,59	16,21	3,93	15,11	4,28	14,01	4,63	11,60	4,31	10,16	4,11
	10	19,25	3,80	17,92	4,09	16,60	4,38	15,28	4,67	12,46	4,21	10,77	3,93
	13	21,18	4,02	19,64	4,25	18,09	4,48	16,55	4,71	13,31	4,11	11,37	3,75
	15	22,18	4,12	20,60	4,32	19,02	4,51	17,45	4,71	14,18	4,15	12,22	3,81
	18	23,67	4,27	22,04	4,42	20,42	4,56	18,79	4,71	15,48	4,21	13,49	3,90
	22	25,66	4,47	23,96	4,55	22,27	4,63	20,58	4,71	17,21	4,28	15,19	4,02

LWE : Température de sortie d'eau en mode rafraîchissement
 Pfri : Puissance frigorifique
 Pabs : Puissance absorbée

Daikin Altherma 3 M - Tailles 9 - 11 - 14 - 16

Protections électriques et schémas dimensionnels

Protections électriques*

		Protections Daikin Altherma 3 M (avec appoint électrique 3 kW)	
		Monophasée	Triphasée
Groupe extérieur		E(D-B)LA-D3V3(7)	E(D-B)LA-D3W1(7)
Taille		9 à 16	9 à 16
Alimentation	V / Ph / Hz	230 / V3 / 1~ / 50	400 / 3N~ / 50
Intensité max. / protection courbe C	A	30,8 / 32	14 / 16
Section de câble / longueur max	mm ² / m	3G6 / 51	5G2,5 / 115
Appoint intégré de série (3 kW)			
Alimentation	V / Ph / Hz	230 / V3 / 1~ / 50	230 / V3 / 1~ / 50
Intensité max. / protection courbe C	A	13 / 16	13 / 16
Section de câble / longueur max	mm ² / m	3G2,5 / 47	3G2,5 / 47

		Protections Daikin Altherma 3 M (sans appoint électrique)	
		Monophasée	Triphasée
Groupe extérieur		E(D-B)LA-DV3(7)	E(D-B)LA-DW1(7)
Taille		9 à 16	9 à 16
Alimentation	V / Ph / Hz	230 / V3 / 1~ / 50	400 / 3N~ / 50
Intensité max. / protection courbe C	A	30,8 / 32	14 / 16
Section de câble / longueur max	mm ² / m	3G6 / 51	5G2,5 / 115
Appoint déporté en option		EKLBUHCB6W	
Puissance de chauffe disponible	kW	6	9
Alimentation	V / Ph / Hz	230 / V3 / 1~ / 50	400 / 3N~ / 50
Intensité max. / protection courbe C	A	26 / 32	13 / 16
Section de câble / longueur max	mm ² / m	3G6 / 57	5G2,5 / 167

* Raccordements électriques / Disjoncteur courbe C : Le câblage électrique doit être conforme aux normes et lois en vigueur et doit être réalisé par un professionnel. La section de câble dépend de la distance entre le tableau électrique et les unités. Ces données sont fournies à titre indicatif. Il faut impérativement vérifier la cohérence des sections de câble et protections. Seules les données du manuel d'installation et les données de la NF C 15-100 font foi.



Découvrez la vidéo d'installation



Schémas dimensionnels

E(D/B)LA-D(3)(V3/W1)(7)

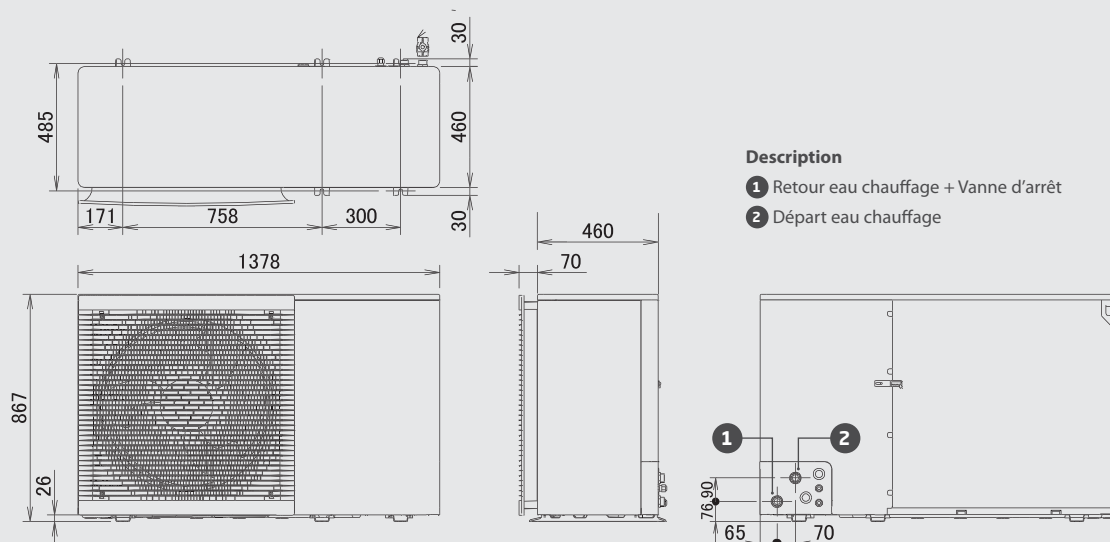

Description

- 1 Retour eau chauffage + Vanne d'arrêt
- 2 Départ eau chauffage

Tableau de compatibilité des accessoires Daikin Altherma 3^e Génération

Gamme de Pompe À Chaleur					Daikin Altherma 3 H MT Taille 8 - 10 - 12	
Type	Description	Référence	Prix € HT	Voir page	EPRA-E ETBH-E	EPRA-E ETV(H/Z)-E
Je sélectionne mes accessoires pour la pose du groupe extérieur	Paire de supports de pose au sol 400 mm	FR.AS400PMBFP	85	136		
	Paire de supports de pose au sol 600 mm	FR.AS600PBFP	157	136	●	●
	Chaise de fixation murale pour Daikin Altherma Petite Puissance	FR.AS650BTNP	354	137		
	Élément de support pour réhausser le groupe extérieur	EKFT008D	167	136		
	Bac à condensats	EKDP008D	337	138		
	Cordon chauffant pour bac à condensats EKDPH008C	EKDPH008C	465	140		
	Réchauffeur électrique de bac à condensats	EKBPHT03D	363	140		
	Chaise de fixation pour Daikin Altherma 3 H MT/HT	EKMST1	829	137	●	●
	Chaise de fixation avec supports pour Daikin Altherma 3 H MT/HT	EKMST2	919	137	●	●
	Caisson acoustique	EKLN08A1	2512	138		
	Soupape antigel	AFVALVE1	234	130	●	●
	Écosystème de raccordement hydraulique	Hydrofast	-	122	●	●
Je sélectionne mes accessoires pour la pose de l'unité intérieure	Écosystème de pré-raccordement des unités avec ballon ECS	EFIKIT	-	118		
	Kit de rafraîchissement (version murale)	EKHBCONV	307	142	●	
	Kit de rafraîchissement (version avec ECS)	EKHVCONV4	322	142		●
	Kit de cintrage	EKHVTC	174	141		
	Kit Soupape Différentielle (x 1) et Vannes d'arrêt (x 2)	EKITSDV	118	141		
Je complète mon réseau hydraulique	Kit Soupape Différentielle (x 1) et Vannes d'arrêt (x 4)	EKITSDV2Z	143	141		
	Filtre magnétique	K.FERNOXTF1FL	322	130	(●)	(●)
	Bouteille de découplage hydraulique 25 L	FR.BMEL25SK	565	129	●	●
	Séparateur hydraulique avec Débit max. 41L/min	KDECOUP	686	133	●	●
	Vanne d'équilibrage	KBLNVALVE	204	133	●	●
	Disconnecteur	EFIKITDIS1A	181	135	●	●
	Écosystème de gestion bizona	-	-	131-132	●	
	Capteur de débit pour réseau glycolé avec 3 M Petite Puissance	EKFLSW2	N.C.	135		
Je sélectionne un accessoire pour déporter la production d'Eau Chaude Sanitaire (ECS)	Capteur de débit pour réseau glycolé avec 3 M Grande Puissance	EKFLSW1	186	135		
	Kit Bypass pour Daikin Altherma 3 M Grande Puissance Réversible	EKMBHBP	386	134		
	Ballon d'Eau Chaude Sanitaire Inox de 150, 200 et 300 L	EKHWS-D3V3	-	128	●	
Je complète mon installation avec un émetteur basse température de type ventilo-convecteur	Kit de raccordement à un ballon tiers avec sonde doigt de gant	EKH3PART	425	134	●	
	Kit de raccordement à un ballon tiers avec sonde à contact	EKH3PART2	349	134	●	
	Ventilo-Convecteur de type Console	FWXV-ABTV3	-	186	●	●
Je raccorde mon produit aux services connectés	Ventilo-Convecteur de type Murale	FWXT-ABTV3	-	188	●	●
	Ventilo-Convecteur de type Encastrable	FWXM-ATV3	-	190	●	●
Je sélectionne mon système de pilotage	Carte LAN pour connexion Filaire RJ45 avec la box internet	BRP069A61	336	220		
	Carte WLAN pour connexion Wi-Fi avec la box internet	BRP069A78	70	221	(●)	(●)
	Sonde d'ambiance modulante Madoka	BRC1HHD(W/S/K)	229	215	●	●
	Sonde d'ambiance modulante pour Daikin Altherma 3 R Taille 3,5	EKRUDAL1	209	214		
	Thermostat On / Off filaire pour utilisateur final	EKRTWA	242	212	●	●
	Thermostat On / Off radio pour utilisateur final	EKRTRB	490	212	●	●
	Capteur à distance pour Thermostat On / Off radio de type EKRTTB	EKRTETS	32	213	●	●
Je déporte la lecture de la température	Écosystème de pilotage pièce par pièce filaire pour plancher chauffant	-	-		●	●
	Écosystème de pilotage pièce par pièce radio pour plancher chauffant et radiateur	-	-		●	●
Je complète l'installation avec des platines électroniques additionnelles	Sonde de température intérieure déportée	KRCS01-1	115	143	●	●
	Sonde de température extérieure déportée	EKRSC1	166	143	●	●
	Carte pour communication Modbus + I/O	DCOM-LT/I/O	579	216	●	●
	Module de commande centralisé pour Daikin Altherma	EKCC-W	2004	217	●	●
	Carte de report d'état	EKRP1HBA	260	218	●	●
Outil pour gestion après-vente	Carte pour limitation de la consommation	EKRP1AHT	269	218	●	●
	Kit relai pour réseau smart grid	EKRELSG	184	219	●	●
	Boîtier et câble pour utilisation de l'outil D-Checker	EKPCCAB4	499	219	●	●

(●) Livré(e) de série avec l'unité intérieure

●(1) à partir de la version MMI2 : mise à jour v6.8.0 nécessaire

EFIKIT, dosseret de pré-raccordement Une révolution pour vos installations

- Fabriqué en France -



Notre écosystème de pré-raccordement des pompes à chaleur Daikin Altherma est sans équivalent sur le marché. Le kit est disponible pour le marché du neuf et de la rénovation. Fixé au mur, EFIKIT est composé d'organes de sécurité, d'un disconnecteur, de vannes d'arrêt et d'un manomètre mécanique. Ce kit permet de réaliser la chaufferie jusqu'à la mise en pression et ce sans avoir recours à la mise en place de l'unité intérieure.

Standardisez vos installations

- > Une qualité de finition toujours identique et esthétique, quel que soit l'opérateur qui réalise la chaufferie.
- > Avec EFIKIT vous réalisez des installations en conformité avec les réglementations en vigueur (DTU 65.16).

Réduisez votre temps de pose

- > Jusqu'à 4 h de gain de temps sur une installation grâce à son système "Plug & Play".
- > Dans le cadre d'un chantier en rénovation, l'EFIKIT pourra vous permettre de réaliser une installation de pompe à chaleur sur une seule journée (mise en service comprise).

Réalisez vos chantiers avec l'esprit tranquille

- > Installation du groupe extérieur et de l'unité intérieure la même journée. Vous sécurisez ainsi vos chantiers.
- > La PAC Daikin Altherma n'étant pas encore installée, l'intervention des différents corps d'état (carreleurs, peintres, façadiers) est ainsi facilitée ce qui offre un meilleur confort de travail pour l'ensemble des finitions.

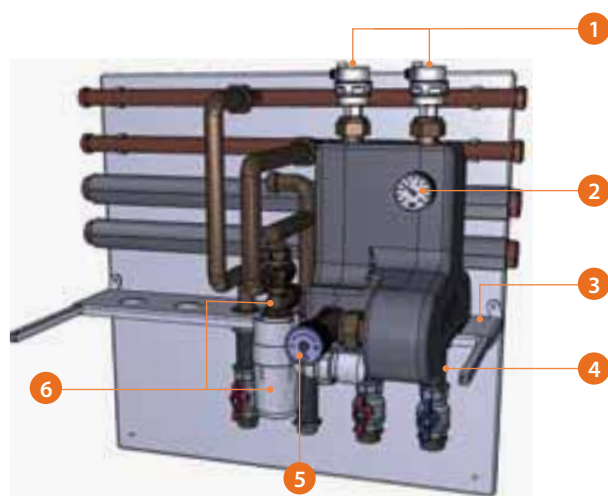

- 1 Purgeurs d'air automatiques**
Nécessaire pour purger l'air de votre réseau de chauffage
- 2 Manomètre mécanique (0 - 10 bars)**
Permet une lecture de la mise en pression du réseau de chauffage sans disposer de l'unité intérieure
- 3 Support de pose en aluminium thermolaqué blanc**
Inclus rail de fixation et glissière
- 4 Flexibles Inox**
Permet d'ajuster la connexion à l'unité intérieure par rapport à la hauteur du sol fini
- 5 Vannes d'arrêt et soupape différentielle**
Garantissent un débit minimum pour le bon fonctionnement du produit. *Livrées de série sur les unités intérieures, sauf modèle taille 3,5 (EKITSDV pour la version 1 zone EHFH et EKITSDV2Z pour la version 2 zones EHFZ)*
- 6 Groupe de sécurité + siphon**
Permet de maintenir la pression du ballon sanitaire inférieure à 7 bars. *Livrés avec un flexible pour décharger l'eau vers l'évacuation en PVC*

OPTIONS DISPONIBLES

En plus du kit de base EFIKIT, Daikin vous offre la possibilité de raccorder des kits annexes pour faire partir le réseau de chauffage et d'Eau Chaude Sanitaire soit vers le haut ou vers le bas (droite et gauche).



2 piquages sont disponibles sur la barrette de pré-raccordement afin de connecter un vase d'expansion chauffage et sanitaire (option non fournie par Daikin).



Disconnecteur de type CA

Obligatoire pour le remplissage en eau du réseau de chauffage. *Livré dans un sachet avec le kit de base (non monté d'usine sur le kit). à installer entre 0,5 m et 1,5 m pour être conforme au DTU 65.16.*

Nota : tous les composants du kit sont aux dimensions standards et peuvent donc être remplacés par des produits du commerce.











Guide de sélection de votre écosystème EFIKIT pour votre chantier

Outils d'aide à la sélection

Kit de base Bloc chaufferie		Références à commander : EFIKITBASE1A		Cotes des kits sélectionnés																					
				Dimensions inclus unité intérieure	180L	230L																			
		Version gauche		Version droite																					
+	Kit de base Bloc chaufferie  Départ chauffage   Départ ECS 	Références à commander : EFIKITBASE1A + EFIKIT02L1A		Références à commander : EFIKITBASE1A + EFIKIT02R1A		<table border="1"> <thead> <tr> <th colspan="3">Cotes des kits sélectionnés</th> </tr> <tr> <th>Dimensions inclus unité intérieure</th> <th>180L</th> <th>230L</th> </tr> </thead> <tbody> <tr> <td>Hauteur Mini (en mm)</td> <td>2 190</td> <td>2 390</td> </tr> <tr> <td>Largeur mini (en mm)</td> <td>600</td> <td>600</td> </tr> </tbody> </table>	Cotes des kits sélectionnés			Dimensions inclus unité intérieure	180L	230L	Hauteur Mini (en mm)	2 190	2 390	Largeur mini (en mm)	600	600							
	Cotes des kits sélectionnés																								
	Dimensions inclus unité intérieure	180L	230L																						
Hauteur Mini (en mm)	2 190	2 390																							
Largeur mini (en mm)	600	600																							
<table border="1"> <thead> <tr> <th colspan="3">Cotes des kits sélectionnés</th> </tr> <tr> <th>Dimensions inclus unité intérieure</th> <th>180L</th> <th>230L</th> </tr> </thead> <tbody> <tr> <td>Hauteur Mini (en mm)</td> <td>2 300</td> <td>2 500</td> </tr> <tr> <td>Largeur mini (en mm)</td> <td>940</td> <td>940</td> </tr> </tbody> </table>	Cotes des kits sélectionnés			Dimensions inclus unité intérieure	180L	230L	Hauteur Mini (en mm)	2 300	2 500	Largeur mini (en mm)	940	940	<table border="1"> <thead> <tr> <th colspan="3">Cotes des kits sélectionnés</th> </tr> <tr> <th>Dimensions inclus unité intérieure</th> <th>180L</th> <th>230L</th> </tr> </thead> <tbody> <tr> <td>Hauteur Mini (en mm)</td> <td>2 300</td> <td>2 500</td> </tr> <tr> <td>Largeur mini (en mm)</td> <td>940</td> <td>940</td> </tr> </tbody> </table>	Cotes des kits sélectionnés			Dimensions inclus unité intérieure	180L	230L	Hauteur Mini (en mm)	2 300	2 500	Largeur mini (en mm)	940	940
Cotes des kits sélectionnés																									
Dimensions inclus unité intérieure	180L	230L																							
Hauteur Mini (en mm)	2 300	2 500																							
Largeur mini (en mm)	940	940																							
Cotes des kits sélectionnés																									
Dimensions inclus unité intérieure	180L	230L																							
Hauteur Mini (en mm)	2 300	2 500																							
Largeur mini (en mm)	940	940																							
Kit de base Bloc chaufferie  Départ chauffage   Départ ECS 	Références à commander : EFIKITBASE1A + EFIKIT03L1A		Références à commander : EFIKITBASE1A + EFIKIT03R1A		<table border="1"> <thead> <tr> <th colspan="3">Cotes des kits sélectionnés</th> </tr> <tr> <th>Dimensions inclus unité intérieure</th> <th>180L</th> <th>230L</th> </tr> </thead> <tbody> <tr> <td>Hauteur Mini (en mm)</td> <td>2 130</td> <td>2 330</td> </tr> <tr> <td>Largeur mini (en mm)</td> <td>940</td> <td>940</td> </tr> </tbody> </table>	Cotes des kits sélectionnés			Dimensions inclus unité intérieure	180L	230L	Hauteur Mini (en mm)	2 130	2 330	Largeur mini (en mm)	940	940								
Cotes des kits sélectionnés																									
Dimensions inclus unité intérieure	180L	230L																							
Hauteur Mini (en mm)	2 130	2 330																							
Largeur mini (en mm)	940	940																							
<table border="1"> <thead> <tr> <th colspan="3">Cotes des kits sélectionnés</th> </tr> <tr> <th>Dimensions inclus unité intérieure</th> <th>180L</th> <th>230L</th> </tr> </thead> <tbody> <tr> <td>Hauteur Mini (en mm)</td> <td>2 130</td> <td>2 330</td> </tr> <tr> <td>Largeur mini (en mm)</td> <td>940</td> <td>940</td> </tr> </tbody> </table>	Cotes des kits sélectionnés			Dimensions inclus unité intérieure	180L	230L	Hauteur Mini (en mm)	2 130	2 330	Largeur mini (en mm)	940	940	<table border="1"> <thead> <tr> <th colspan="3">Cotes des kits sélectionnés</th> </tr> <tr> <th>Dimensions inclus unité intérieure</th> <th>180L</th> <th>230L</th> </tr> </thead> <tbody> <tr> <td>Hauteur Mini (en mm)</td> <td>2 130</td> <td>2 330</td> </tr> <tr> <td>Largeur mini (en mm)</td> <td>940</td> <td>940</td> </tr> </tbody> </table>	Cotes des kits sélectionnés			Dimensions inclus unité intérieure	180L	230L	Hauteur Mini (en mm)	2 130	2 330	Largeur mini (en mm)	940	940
Cotes des kits sélectionnés																									
Dimensions inclus unité intérieure	180L	230L																							
Hauteur Mini (en mm)	2 130	2 330																							
Largeur mini (en mm)	940	940																							
Cotes des kits sélectionnés																									
Dimensions inclus unité intérieure	180L	230L																							
Hauteur Mini (en mm)	2 130	2 330																							
Largeur mini (en mm)	940	940																							
Kit de base Bloc chaufferie  Départ chauffage   Départ ECS 	Références à commander : EFIKITBASE1A + EFIKIT04L1A		Références à commander : EFIKITBASE1A + EFIKIT04R1A		<table border="1"> <thead> <tr> <th colspan="3">Cotes des kits sélectionnés</th> </tr> <tr> <th>Dimensions inclus unité intérieure</th> <th>180L</th> <th>230L</th> </tr> </thead> <tbody> <tr> <td>Hauteur Mini (en mm)</td> <td>2 305</td> <td>2 505</td> </tr> <tr> <td>Largeur mini (en mm)</td> <td>880</td> <td>880</td> </tr> </tbody> </table>	Cotes des kits sélectionnés			Dimensions inclus unité intérieure	180L	230L	Hauteur Mini (en mm)	2 305	2 505	Largeur mini (en mm)	880	880								
Cotes des kits sélectionnés																									
Dimensions inclus unité intérieure	180L	230L																							
Hauteur Mini (en mm)	2 305	2 505																							
Largeur mini (en mm)	880	880																							
<table border="1"> <thead> <tr> <th colspan="3">Cotes des kits sélectionnés</th> </tr> <tr> <th>Dimensions inclus unité intérieure</th> <th>180L</th> <th>230L</th> </tr> </thead> <tbody> <tr> <td>Hauteur Mini (en mm)</td> <td>2 305</td> <td>2 505</td> </tr> <tr> <td>Largeur mini (en mm)</td> <td>880</td> <td>880</td> </tr> </tbody> </table>	Cotes des kits sélectionnés			Dimensions inclus unité intérieure	180L	230L	Hauteur Mini (en mm)	2 305	2 505	Largeur mini (en mm)	880	880	<table border="1"> <thead> <tr> <th colspan="3">Cotes des kits sélectionnés</th> </tr> <tr> <th>Dimensions inclus unité intérieure</th> <th>180L</th> <th>230L</th> </tr> </thead> <tbody> <tr> <td>Hauteur Mini (en mm)</td> <td>2 305</td> <td>2 505</td> </tr> <tr> <td>Largeur mini (en mm)</td> <td>880</td> <td>880</td> </tr> </tbody> </table>	Cotes des kits sélectionnés			Dimensions inclus unité intérieure	180L	230L	Hauteur Mini (en mm)	2 305	2 505	Largeur mini (en mm)	880	880
Cotes des kits sélectionnés																									
Dimensions inclus unité intérieure	180L	230L																							
Hauteur Mini (en mm)	2 305	2 505																							
Largeur mini (en mm)	880	880																							
Cotes des kits sélectionnés																									
Dimensions inclus unité intérieure	180L	230L																							
Hauteur Mini (en mm)	2 305	2 505																							
Largeur mini (en mm)	880	880																							
+ Option	Kit rallonge pour écarter le Kit de base – Bloc chaufferie du mur d'une distance de 100 à 200 mm	Références à commander : EFIKITBASE1A + EFIKITRALL151A																							
	Jaquette de finition pour Kit de base – Bloc chaufferie	Références à commander : EFIKITBASE1A + EFIKITJAQ1A																							

Accessoires de notre écosystème de pré-raccordement des PAC Daikin Altherma au sol

Kit à monter sur l'unité intérieure Daikin Altherma au sol avec ECS intégrée			
Désignation		Référence	Prix € HT
	<p>Kit de base – Bloc chaufferie Ce kit inclut les composants suivants :</p> <ul style="list-style-type: none"> – Support de pose mural en Aluminium (inclus rail de fixation en Inox) (x1) – Vanne d'arrêt ECS 3/4" (x1) – Groupe de sécurité 3/4" + Siphon et flexible (x1) – Purgeur d'air automatique (x2) – Disconnecteur type CA (x1) + Vannes d'arrêt (x2) – Monomètre (0-10 bar pour PCBT) (x1) – Flexible en inox (x4) + joint en Téflon (x4) – Tube en cuivre Ø 20x22 pour le réseau chauffage (isolé en mousse de polyuréthane en 9mm) et Ø16x18 pour le réseau ECS – Tube en laiton Ø 1" en chauffage (isolé en mousse de polyuréthane 9 mm) et Ø 3/4" en ECS <p><i>Nota : les vannes d'arrêt et soupape différentielle sont livrées de série sur les unités intérieures, sauf modèle taille 3,5 (EKITSDV pour la version 1 zone EHFH / EKITSDV2Z pour la version 2 zones EHFZ)</i></p>	EFIKITBASE1A	1376 €
	<p>Kit rallonge 100 à 200 mm pour écarter le Kit de base – Bloc chaufferie du mur Ce kit inclut les composants suivants :</p> <ul style="list-style-type: none"> – Flexible en inox : • Réseau chauffage en Ø 26/34 mm (x2) • Réseau ECS en Ø 20/27 mm (x2) – Joint Téflon (x4) 	EFIKITRALL151A	121 €
	<p>Jaquette de finition pour kit de base – Bloc chaufferie Ce kit inclut les composants suivants :</p> <ul style="list-style-type: none"> – Cache de finition couleur blanc en aluminium (RAL9010) – Visserie de fixation 	EFIKITJAQ1A	151 €

Kit à monter sur kit de base			
Désignation		Référence	Prix € HT
	<p>Kit de connexion pour départ Chauffage et ECS avec un raccordement par le haut Ce kit inclut les composants suivants :</p> <ul style="list-style-type: none"> – Support de pose mural en Aluminium RAL9010 (x1) – Tube en cuivre Ø 20x22 pour le réseau chauffage (isolé en mousse de polyuréthane en 9 mm) – Tube en cuivre Ø 16x18 pour le réseau ECS – Évacuation en PVC Ø 40 avec manchon, coude de sortie et collecteur pour récupération des condensats de l'unité intérieure <p><i>Nota :</i> – disconnecteur type CA (x1) + vannes d'arrêt (x2) + support de pose (x1) (livré dans un sachet avec le kit de base – À installer entre 0,5 m et 1,5 m pour être conforme au DTU 65.16)</p>	Raccordement par la droite	EFIKIT02R1A 480 €
		Raccordement par la gauche	EFIKIT02L1A 480 €
	<p>Kit de connexion pour départ Chauffage et ECS avec un raccordement par le bas Ce kit inclut les composants suivants :</p> <ul style="list-style-type: none"> – Support de pose mural en Aluminium RAL9010 (x1) – Tube en cuivre Ø 20x22 pour le réseau chauffage (isolé en mousse de polyuréthane en 9 mm) – Tube en cuivre Ø 16x18 pour le réseau ECS – Évacuation en PVC Ø 40 avec manchon, coude de sortie et collecteur pour récupération des condensats de l'unité intérieure <p><i>Nota :</i> – disconnecteur type CA (x1) + vannes d'arrêt (x2) + support de pose (x1) (livré dans un sachet avec le kit de base – À installer entre 0,5 m et 1,5 m pour être conforme au DTU 65.16)</p>	Raccordement par la droite	EFIKIT03R1A 568 €
		Raccordement par la gauche	EFIKIT03L1A 568 €
	<p>Kit de connexion pour départ Chauffage par le bas et départ ECS avec un raccordement par le haut Ce kit inclut les composants suivants :</p> <ul style="list-style-type: none"> – Support de pose mural en Aluminium RAL9010 (x1) – Tube en cuivre Ø 20x22 pour le réseau chauffage (isolé en mousse de polyuréthane en 9 mm) – Tube en cuivre Ø 16x18 pour le réseau ECS – Évacuation en PVC Ø 40 avec manchon, coude de sortie et collecteur pour récupération des condensats de l'unité intérieure <p><i>Nota :</i> – disconnecteur type CA (x1) + vannes d'arrêt (x2) + support de pose (x1) (livré dans un sachet avec le kit de base – À installer entre 0,5 m et 1,5 m pour être conforme au DTU 65.16)</p>	Raccordement par la droite	EFIKIT04R1A 568 €
		Raccordement par la gauche	EFIKIT04L1A 568 €
	<p>Kit de connexion pour application 2 zones Ce kit inclut les composants suivants :</p> <ul style="list-style-type: none"> – Support de pose mural en Aluminium RAL9010 (x1) – Purgeur d'air automatique (x2) – Tube en cuivre Ø 20x22 pour le réseau chauffage (isolé en mousse de polyuréthane en 9 mm) 	Raccordement par la droite	EFIKIT2ZR1A N.C.
		Raccordement par la gauche	EFIKIT2ZL1A N.C.
	<p>Kit rallonge 100 à 200 mm pour kit de connexion pour application 2 zones Ce kit inclut les composants suivants :</p> <ul style="list-style-type: none"> – Flexible en inox – Réseau chauffage en Ø 26/34 mm (x2) – Joint Téflon (x2) 	EFIKITRALL2Z1A	103 €

Kit Hydrofast®

Le kit Hydrofast® a été développé afin de faciliter la pose de la liaison hydraulique entre l'unité intérieure et le groupe extérieur. Ce kit a été conçu afin de vous apporter un confort supplémentaire pour l'installation de votre pompe à chaleur Daikin Altherma 3^e génération.

⊕ Gain de temps

- › Réduction du temps d'intervention contrairement à une installation cuivre ou multicouche
- › Le kit Hydrofast® ne nécessite ni soudure, ni sertissage, ni outils spécifiques, seulement une paire de tenailles et un cutter.

⊕ Solution Économique

- › Solution financièrement pertinente par rapport à une installation cuivre ou multicouche (l'absence de raccords à souder ou à sertir et le coût du tuyau au ML en fait une solution compétitive pour toutes vos installations).

⊕ Facilité de pose

- › Le kit Hydrofast® dispose de tuyaux flexibles dont le cintrage s'effectue manuellement. Étant d'une grande souplesse, notre tuyau se pose sans difficulté même dans les endroits les plus exigus. Ce qui fait de notre solution le produit le plus adapté et le plus ergonomique pour réaliser une liaison entre le groupe extérieur et l'unité intérieure.

⊕ Kit clé en main

- › Tous les composants sont intégrés dans le pack et prêts à installer : fixations, raccords, joints, vannes et purgeurs (sauf soupape antigel).

⊕ Performant

- › Réduction des pertes de charge
- › Absorption des vibrations
- › Résiste jusqu'à 95 °C
- › Pression de 10 bars
- › EPDM/EPDM 100 % caoutchouc
- › Résistant aux UV et à l'ozone (par nature).

Compatible avec

- | | |
|-----------------------------------|-----------------------------------|
| › Les groupes extérieurs : | › Les unités intérieures : |
| – Daikin Altherma 3 H HT | – Murale |
| – Daikin Altherma 3 H MT | – Au sol |
| – Daikin Altherma 3 M | |
| – Daikin Altherma H Hybrid | |







- Fabriqué en France -







Accessoires Hydrofast

Accessoires du kit à monter sur l'unité intérieure			
Désignation		Référence	Prix € HT
	<p>Kit de connexion pour Daikin Altherma au sol 2 vannes 26 x 34 mm 2 pièces en laiton en T 2 purgeurs automatiques + 2 clapets d'arrêt 2 coudes 26 x 34 mm 6 joints 26 x 34 Nota : Pour compléter votre kit, il vous faut rajouter une des références « Kit Raccord » et une référence « Kit Tuyau ». Si votre installation comporte un point haut nous vous conseillons de compléter votre kit par un « Kit purge point haut ».</p>	HYDRA001	242 €
	<p>Kit de connexion pour Daikin Altherma Murale 1 vanne 26 x 34 mm 1 mamelon 26 x 34 mm Nota : Le mamelon vous permettra de vous connecter entre le groupe extérieur et l'unité intérieure, il sera à monter sur la vanne livrée avec le module intérieur. La vanne 1 assurera la connexion entre votre installation et le kit Hydrofast et se positionnera sur le retour direct au groupe extérieur. Pour compléter votre kit, il vous faut rajouter une des références « Kit Raccord » et une référence « Kit Tuyau ». Si votre installation comporte un point haut nous vous conseillons de compléter votre kit par un « Kit purge point haut ».</p>	HYDRA002	54 €
	<p>Kit de connexion latérale gauche pour Daikin Altherma au sol 1 pièce laiton / cuivre coudée 45° 1 joint 26 x 34 Nota : Cette option non obligatoire, jumelée à HYDRA001, vous permettra de connecter votre unité intérieure sur le côté gauche au lieu de l'arrière de celle-ci</p>	HYDRA005	46 €

Accessoires obligatoires du kit à monter sur les tuyaux (coté unité intérieure et coté groupe extérieur)			
Désignation		Référence	Prix € HT
	<p>Kit raccord pour connexion sur tuyaux 25 x 35 mm 4 raccords laiton 2 pièces 26 x 34 écrou libre pour montage sur tuyau 25 x 35 4 joints 26 x 34 4 colliers à oreilles pour tuyau 25 x 35 (à serrer exclusivement avec des tenailles) 1 bouchon ABS 26 x 34 mâle</p>	HYDRA003	50 €
	<p>Kit raccord pour connexion sur tuyaux 32 x 42 mm 4 raccords laiton 2 pièces 26 x 34 écrou libre pour montage sur tuyau 32 x 42 4 joints 26 x 34 4 colliers à oreilles pour tuyau 32 x 42 (à serrer exclusivement avec des tenailles) 1 bouchon ABS 26 x 34 mâle</p>	HYDRA004	57 €







Nota : ce kit de raccords démontables assurera la connexion entre l'HYDRA001 ou l'HYDRA002 et le « Kit tuyau » que vous aurez choisi.

Accessoires optionnels du kit à monter en cas de point haut sur le réseau			
Désignation		Référence	Prix € HT
	<p>Kit de purge à installer en cas de point haut pour tuyau 25 x 35 mm 2 purgeurs automatiques 2 clapets anti-retours pour purgeurs automatiques 2 manchons 15 x 21 FF 2 réductions 26 x 34 F à 15 x 21 M 2 tés 26 x 34 mm 4 raccords laiton 2 pièces 26 x 34 écrou libre pour montage sur tuyau 25 x 35 6 joints 26 x 34 4 colliers à oreilles pour tuyau 25 x 35 (à serrer exclusivement avec des tenailles)</p>	HYDRA006	117 €
	<p>Kit de purge à installer en cas de point haut pour tuyau 32 x 42 mm 2 purgeurs automatiques 2 clapets anti-retour pour purgeurs automatiques 2 manchons 15 x 21 FF 2 réductions 26 x 34 F à 15 x 21 M 2 tés 26 x 34 mm 4 raccords laiton 2 pièces 26 x 34 écrou libre pour montage sur tuyau 32 x 42 6 joints 26 x 34 4 colliers à oreilles pour tuyau 32 x 42 (à serrer exclusivement avec des tenailles)</p>	HYDRA007	128 €

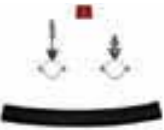

Nota : si votre installation comporte un point haut entre le groupe extérieur et l'unité intérieure, nous vous conseillons d'installer ce kit afin d'éviter tout dysfonctionnement lié à une installation mal purgée.

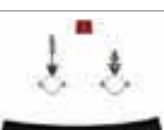
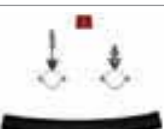
Accessoires optionnels en cas d'utilisation de l'EFIKIT			
Désignation		Référence	Prix € HT
	<p>Kit d'adaptation du kit HYDROFAST HYDRA001 au kit de base EFIKIT EFIKITBASE1A 2 écrous 26x34 pour fixation 2 mamelons MF 26 x 34 mm – Longueur : 4 cm 2 flexibles MF 26 x 34 - Longueur : 7-13 cm</p>	HYDRA014	NC

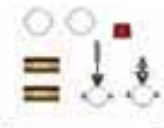



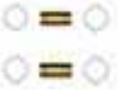





Nota : Ce kit est fortement recommandé pour monter le système Hydrofast sur le kit de base EFIKIT, il en permet la fixation et le passage du fluide.

Accessoires généraux pour l'unité intérieure			
Désignation	Référence	Prix € HT	
	Kit 5 ml tuyau 25 x 35 mm + ensemble de fixations 1 longueur 10 ml de tuyau 25 x 35 mm (à couper en deux) 4 bouchons ABS (pour éviter l'insertion de gravats dans le tuyau) 20 colliers Ø 34 + 20 rosaces H 19 20 pattes à vis à bois 7 x 60 20 chevilles crampon Ø 8 20 chevilles à compression pour plaque de plâtre + pattes à vis métaux	HYDRA253505	234 €
	Kit 10 ml tuyau 25 x 35 mm + ensemble de fixations 2 longueurs 10 ml de tuyau 25 x 35 mm 4 bouchons ABS (pour éviter l'insertion de gravats dans le tuyau) 40 colliers Ø 34 + 40 rosaces H 19 40 pattes à vis à bois 7 x 60 40 chevilles crampon Ø 8 40 chevilles à compression pour plaque de plâtre + pattes à vis métaux	HYDRA253510	439 €
	Kit 15 ml tuyau 25 x 35 mm + ensemble de fixations 2 longueurs 15 ml de tuyau 25 x 35 mm 4 bouchons ABS (pour éviter l'insertion de gravats dans le tuyau) 60 colliers Ø 34 + 60 rosaces H 19 60 pattes à vis à bois 7 x 60 60 chevilles crampon Ø 8 60 chevilles à compression pour plaque de plâtre + pattes à vis métaux	HYDRA253515	729 €
	Kit rallonge 5 ml tuyau 25 x 35 mm + ensemble de fixations 1 longueur 10 ml de tuyau 25 x 35 mm (à couper en deux) 4 bouchons ABS (pour éviter l'insertion de gravats dans le tuyau) 2 manchons laiton pour tuyau 25 x 35 mm 4 colliers à oreille pour tuyau 25 x 35 mm 20 colliers Ø 34 + 20 rosaces H 19 20 pattes à vis à bois 7 x 60 20 chevilles crampon Ø 8 20 chevilles à compression pour plaque de plâtre + pattes à vis métaux	HYDRA253505R	243 €
	Kit 5 ml tuyau 32 x 42 mm + ensemble de fixations 1 longueur 10 ml de tuyau 32 x 42 mm (à couper en deux) 4 bouchons ABS (pour éviter l'insertion de gravats dans le tuyau) 20 colliers Ø 42 + 20 rosaces H 19 20 pattes à vis à bois 7 x 60 20 chevilles crampon Ø 8 20 chevilles à compression pour plaque de plâtre + pattes à vis métaux	HYDRA324205	262 €
	Kit 10 ml tuyau 32 x 42 mm + ensemble de fixations 2 longueurs 10 ml de tuyau 32 x 42 mm 4 bouchons ABS (pour éviter l'insertion de gravats dans le tuyau) 40 colliers Ø 42 + 40 rosaces H 19 40 pattes à vis à bois 7 x 60 40 chevilles crampon Ø 8 40 chevilles à compression pour plaque de plâtre + pattes à vis métaux	HYDRA324210	499 €
	Kit 15 ml tuyau 32 x 42 mm + ensemble de fixations 2 Longueurs 15 ml de tuyau 32 x 42 mm 4 bouchons ABS (pour éviter l'insertion de gravats dans le tuyau) 60 colliers Ø 42 + 60 rosaces H 19 60 pattes à vis à bois 7 x 60 60 chevilles crampon Ø 8 60 chevilles à compression pour plaque de plâtre + pattes à vis métaux	HYDRA324215	769 €
	Kit rallonge 5 ml tuyau 32 x 42 mm + ensemble de fixations 1 longueur 10 ml de tuyau 32 x 42 mm (à couper en deux) 4 bouchons ABS (pour éviter l'insertion de gravats dans le tuyau) 2 manchons laiton pour tuyau 32 x 42 mm 4 colliers à oreille pour tuyau 32 x 42 mm 20 colliers Ø 42 + 20 rosaces H 19 20 pattes à vis à bois 7 x 60 20 chevilles crampon Ø 8 20 chevilles à compression pour plaque de plâtre + pattes à vis métaux	HYDRA324205R	272 €

Nota : ce kit a été conçu pour vous amener toutes les solutions de fixations quel que soit votre support. Il a été prévu de positionner un collier tous les 50 cm. En cas de courbe, nous vous conseillons de positionner un collier de part et d'autre de l'axe du coude à 15 cm.

Accessoires optionnels			
Désignation	Référence	Prix € HT	
	Tuyau 25 x 35 mm longueur 40 ml sans fixations 1 couronne 40 ml de tuyau 25 x 35 mm	HYDRA253540N	778 €
	Kit de jonction pour tuyau 25 x 35 mm 2 manchons laiton pour tuyau 25 x 35 mm 4 colliers à oreilles pour tuyau 25 x 35 mm (à serrer exclusivement avec des tenailles) Nota : si vous travaillez avec des couronnes de 40 m, ce kit vous permettra de réaliser des jonctions afin de minimiser vos chutes de tuyaux.	HYDRA008	29 €
	Tuyau 32 x 42 mm longueur 40 ml sans fixations 1 couronne 40 ml de tuyau 32 x 42 mm	HYDRA324240N	1 084 €
	Kit de jonction pour tuyau 32 x 42 mm 2 manchons laiton pour tuyau 32 x 42 mm 4 colliers à oreilles pour tuyau 32 x 42 mm (à serrer exclusivement avec des tenailles) Nota : Si vous travaillez avec des couronnes de 40 m, ce kit vous permettra de réaliser des jonctions afin de minimiser vos chutes de tuyaux.	HYDRA009	33 €

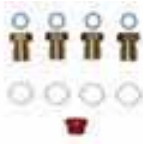
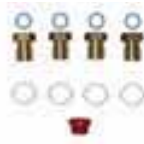
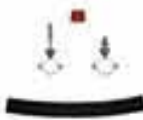
Liaison hydraulique : aide à la composition de votre kit

Groupe extérieur		Bibloc			
		Tailles 8 - 10 - 12 - 14		Taille 16 - 18	
		EPRA (65 °C) et EPRA (70 °C)		EPRA (70 °C)	
Unité intérieure					
	Au sol	Mural	Au sol	Mural	
Kit de connexion pour Daikin Altherma 3					
Référence - Prix € HT		HYDRA001 242 €	HYDRA002 54 €	HYDRA001 242 €	HYDRA002 54 €
Kit de raccord pour Daikin Altherma 3					
Référence - Prix € HT		HYDRA003 Ø 25 x 35 50 €		HYDRA004 Ø 32 x 42 57 €	
Kit tuyau Ø 25 x 35 ou Ø 32 x 42					
Longueur 2 x 5 ml		Ø 25 x 35 HYDRA253505 234 €		Ø 32 x 42 HYDRA324205 262 €	
longueur 2 x 10 ml		Ø 25 x 35 HYDRA253510 439 €		Ø 32 x 42 HYDRA324210 499 €	
Longueur 2 x 15 ml		Ø 25 x 35 HYDRA253515 729 €		Ø 32 x 42 HYDRA324215 769 €	
Prix du kit complet € HT (hors options)	Lg 2 x 5 ml	526 €	338 €	561 €	373 €
	Lg 2 x 10 ml	731 €	543 €	798 €	610 €
	Lg 2 x 15 ml	1 021 €	833 €	1 068 €	880 €
Options possibles en fonction de votre installation					
Kit pour départ/retour chauffage		HYDRA001	X	HYDRA001	X
Kit pour connexion latérale gauche		HYDRA005	X	HYDRA005	X
Kit purge point haut		HYDRA006		HYDRA007	
Kit rallonge 5 ml Ø 25 x 35		HYDRA253505R		X	
Kit rallonge 5 ml Ø 32 x 42		X		HYDRA324205R	

NOTA : Pour plus d'informations sur la composition de chaque kit, merci de consulter les pages 124 et 125.

Monobloc				Hybride	
Tailles 4 - 6 - 8 - 9 - 11 - 14		Taille 16		Taille 4	
E(B-D)LA (60 °C)		E(B-D)LA (60 °C)		EJHA (55 °C)	
Monobloc		Monobloc		Mural	
-	-	-	-		
-	-	-	-	HYDRA002 54 €	
HYDRA003 Ø 25 x 35 50 €		HYDRA004 Ø 32x42 57 €		HYDRA003 Ø 25x35 50 €	
Ø 25 x 35 HYDRA253505 234 €		Ø 32 x 42 HYDRA324205 262 €		Ø 25 x 35 HYDRA253505 234 €	
Ø 25 x 35 HYDRA253510 439 €		Ø 32 x 42 HYDRA324210 499 €		Ø 25 x 35 HYDRA253510 439 €	
Ø 25 x 35 HYDRA253515 729 €		Ø 32 x 42 HYDRA324215 769 €		-	
284 €		319 €		338 €	
489 €		556 €		543 €	
779 €		826 €		-	
	X		X	X	
	X		X	X	
HYDRA006		HYDRA007		HYDRA006	
HYDRA253505R		X		HYDRA253505R	
X		HYDRA324205R		X	

Accessoires pour la production d'Eau Chaude Sanitaire

Ballons d'Eau Chaude Sanitaire – EKHWS-D3V3

Compatible avec toutes les pompes à chaleur de la gamme Daikin Altherma
EKHWS150D3V3 - EKHWS200D3V3 - EKHWS300D3V3

EKHWS150D3V3 : Prix € HT : 1 992 €

EKHWS200D3V3 : Prix € HT : 2 258 €

EKHWS300D3V3 : Prix € HT : 2 588 € + 8,33 € éco-part.



Quand prévoir un ballon d'Eau Chaude Sanitaire déporté ?

- › En cas d'installation d'une pompe à chaleur réalisant la production d'Eau Chaude Sanitaire avec un ballon déporté.
- › Ces ballons d'Eau Chaude Sanitaire sont disponibles en plusieurs tailles, 150, 200 et 300 litres, en version Inox.
- › Alimenté par la pompe à chaleur et une batterie électrique, le chauffage de l'eau est assuré en moyenne à 70 % par la pompe à chaleur et à 30 % par la batterie électrique.
- › Dispositif anti-légionellose.



Contenu du colis

- › Livré avec une vanne 3 voies et une sonde de température.



EKHWS-D3V3



- › La longueur de la sonde ECS est de 11 m et il n'est pas possible de la rallonger.



Raccordements

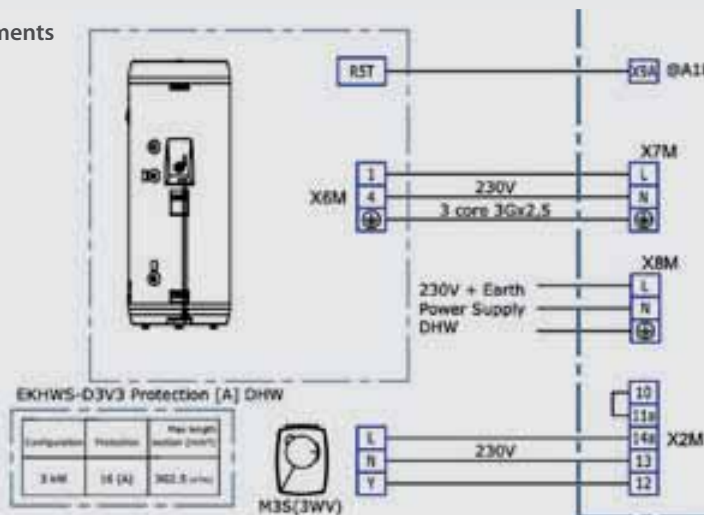

Platine électronique de l'unité pompe à chaleur Daikin Altherma

Données techniques				EKHWS150D3V3	EKHWS200D3V3	EKHWS300D3V3
Caisson	Matériau et couleur			Acier avec revêtement époxy de couleur blanche		
Dimensions	Unité	Hauteur x diamètre	mm	1 000 x 595	1 264 x 595	1 745 x 595
Poids	Unité	À vide	kg	45	53	63
Ballon	Volume de stockage nominal		L	145	192	292
	Matériau			Acier inoxydable (DIN 1.4521)		
	Température maximale de l'eau		°C	85		
	Isolation	Déperdition thermique	kWh/24 h	1,08	1,32	1,63
	Classe d'efficacité énergétique			B		
Échangeur de chaleur	Perte du ballon		W	45	55	68
Échangeur de chaleur	Matériau des tubes			Acier inoxydable EN 14521		
Appoint électrique	Puissance		kW	3		
Alimentation électrique	Phase/Fréquence/Tension		Hz/V	1~/50/230		

Bouteille de découplage hydraulique 25 L – réversible – FR.BMEL25SK

Compatible avec toutes les pompes à chaleur de la gamme Daikin Altherma :
3 H MT, 3 H HT, 3 R, 3 R F taille 3,5, 3 M, H Hybrid, R Hybrid.

Prix € HT : 565 €



Pourquoi prévoir un ballon sur votre installation ?

Sur les installations ayant un faible volume d'eau, nous vous préconisons d'installer un ballon de découplage inertiel qui vous permettra de réduire les courts cycles et donc d'augmenter la durée de vie de la pompe à chaleur.

Ces bouteilles peuvent se positionner suivant l'installation, en découplage.



- › La soupape différentielle se positionne toujours sur le départ avec une connexion sur le retour avant de rentrer dans le ballon. Cela vous permettra de toujours bénéficier du volume du ballon.
- › Dans le cadre d'une installation en découplage (schéma 2), il est important de bien dimensionner le circulateur : celui-ci ne devra pas dépasser 95 % du circulateur du réseau primaire installé dans la pompe à chaleur.



Raccordements

Schéma avec installation en découplage

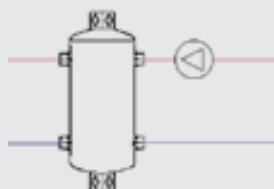

Accessoires pour créer votre réseau hydraulique

Soupape antigel – AFVALVE1 et AFVALVE125

Compatible uniquement avec les unités Daikin Altherma à liaison hydraulique : 3 H MT, 3 H HT et 3 M.

AFVALVE1 : Diamètre de 1" - Prix € HT : 234€

AFVALVE125 : Diamètre 1" ¼ - Prix € HT : 322€



Pourquoi prévoir des soupapes antigel sur votre installation ?

En cas de températures négatives et de pannes de courant, la soupape interviendra pour protéger l'installation (Temp. : ouverture + 3 °C / fermeture + 4 °C / précision +/- 1 °C) et notamment l'échangeur à plaques de la pompe à chaleur. Cela vous évitera de glycoler l'installation.



- › Afin de protéger au mieux le groupe extérieur, il faudra installer 1 soupape sur le départ et 1 soupape sur le retour chauffage en sortie des vannes d'arrêt (Diamètre 1» et 10 bars de pression).
- › Composant obligatoire dans le cadre de QualiPac.

Filtere magnétique Fernox + Inhibiteur – K.FERNOXTF1FL

Compatible avec les pompes à chaleur de la gamme Daikin Altherma 3 M.

Prix € HT : 322€



Pourquoi prévoir un filtre magnétique Fernox + Inhibiteur sur votre installation ?

Protège l'échangeur contre les boues de l'installation de chauffage (ferreuses et non ferreuses).



Contenu du colis :

- › Bidon de l'inhibiteur (500 ml)
- › Filtre
- › Vannes d'isolement
- › Joints
- › Clé de démontage



- › Le filtre vient capter les particules présentes dans le réseau de chauffage afin de garantir un fonctionnement optimal du générateur.
- › En complément de l'installation du filtre, il est recommandé de vérifier la qualité de l'eau en amont et d'effectuer un traitement de l'eau si nécessaire.
- › Le filtre dispose d'un aimant pouvant capter des dépôts de toute taille.
Pensez bien durant la maintenance annuelle à vidanger le filtre pour éliminer les particules restantes.



Raccordements

Positionnement du filtre :

- › Installation sans ballon tampon : sur le retour chauffage
- › Installation avec ballon tampon : sur le retour chauffage entre le ballon tampon et la PAC.

Kit Bizone – EKM IKPHA

Compatible avec les pompes à chaleur de la gamme Daikin Altherma 3 H HT série E (tailles 14 - 16 - 18),
3 H MT (tailles 8 - 10 - 12) et 3 R (tailles 11 - 14 - 16)

Prix € HT : 1 426 € + 2,08 € éco-part.



Pourquoi prévoir un kit Bizone sur votre installation ?

Pour les unités Daikin Altherma permettant la gestion d'une seule zone de série, le kit Bizone qui vous permettra de réguler 2 zones dans lesquelles la température des émetteurs sera différente.



- › Possibilité désormais de paramétrer le kit Bizone directement via l'interface de l'unité intérieure
- › Possibilité de piloter la température de la zone principale avec une télécommande Madoka.
- › Dans la majeure partie des cas le kit Bizone se pose en amont de la zone primaire



Typologie d'installation

Installation standard – EKM IKPHA + EKM IKBVA

Quand utiliser cette configuration ?

Dans la majeure partie des cas. Si la pompe de l'unité intérieure est assez puissante pour alimenter la zone secondaire.

Description de fonctionnement :

Le kit Bizone se pose (en amont de la zone primaire) en piquage sur le départ réseau avant la zone primaire (zone dont la température d'eau est la plus élevée). La pompe à chaleur produit de l'eau à la température de la zone dont l'émetteur nécessite la température d'eau la plus élevée (zone primaire radiateurs ou ventilo-convecteurs). La vanne mélangeuse du kit Bizone va ajuster cette température à celle prévue pour la seconde zone avec d'autres types émetteurs qui nécessitent de l'eau moins chaude pour fonctionner correctement. Cette température d'eau est ajustée en continu en fonction de la température extérieure par la loi d'eau. Les thermostats d'ambiance de chaque zone sont en communication à la fois avec l'unité intérieure, mais aussi avec l'interface du kit Bizone. Ce dernier, par l'intermédiaire des signaux récoltés, communique avec la sonde extérieure pour offrir la température idéale, en fonction des paramètres désirés.

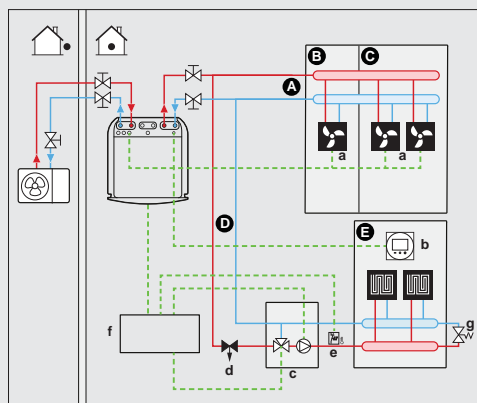

Installation avec séparateur hydraulique

EKM IKPHA – EKM IKHUA – EKM IKBVA – EKM IKDIA

Quand utiliser cette configuration ?

Si la pompe de l'unité intérieure n'est pas assez puissante pour la zone secondaire.

Description de fonctionnement :

Le concept reste le même que l'installation standard, mais dans ce cas, le circulateur de l'unité intérieure n'est pas suffisamment puissant pour le réseau secondaire. Il est alors préconisé d'installer un séparateur hydraulique, de rajouter une pompe sur la zone secondaire et de placer le kit Bizone sur la zone primaire.

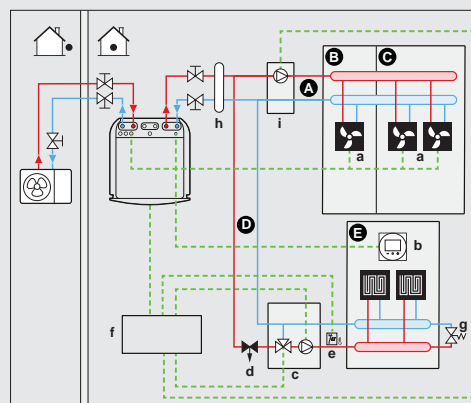

- A, B, C : Température de sortie d'eau de la zone additionnelle, zone ventilo-convecteur
- D, E : Température de sortie d'eau de la zone principale, zone plancher chauffant
- a : Ventilo-convecteurs
- b : Madoka
- c : Pompe et vanne de mélange (contenu dans EKM IKPHA)
- d : Réducteur de pression
- e : Thermostat de sécurité
- f : Interface du kit Bizone (contenu dans EKM IKPHA)
- g : By-pass
- h : Séparateur hydraulique (EKM IKBVA) + kit de connexion simplifiée au séparateur hydraulique (EKM IKDIA)
- i : Pompe pour zone additionnelle (EKM IKHUA)

Accessoires pour créer votre réseau hydraulique

Kit Bizone – EKM IKPHA

Compatible avec les pompes à chaleur de la gamme Daikin Altherma 3 H HT série E (tailles 14 - 16 - 18), 3 H MT (tailles 8 - 10 - 12) et 3 R (tailles 11 - 14 - 16)



Contenu du colis :

Désignation	Référence	Composition et explication	Dimensions L x H x P	
Kit Circulateur + Carte électronique Le kit est composé d'une pompe et d'une vanne de mélange pour la zone principale + d'une carte électronique et de capteurs	EKM IKPHA PRIX € HT : 1 293 € + 2,08 € ECO-PART.	<ul style="list-style-type: none"> • Carte électronique x 1 • Manomètres x 2 • Câble de communication à l'unité intérieure x 1 • Circulateur x 1 • Vanne de mélange x 1 	223,5 x 231,5 x 55 mm 300 x 370 x 240,5 mm	
Accessoires optionnels pour installation avec séparateur hydraulique				
Pompe pour zone additionnelle	EKM IKHUA PRIX € HT : 617 €	<ul style="list-style-type: none"> • Pompe sans vanne de mélange 	300 x 370 x 240,5 mm	
Séparateur hydraulique	EKM KBVA PRIX € HT : 203 €	Permet de séparer le réseau primaire du réseau secondaire	140 x 125 x 260 mm	
Distributeur pour séparateur hydraulique	EKM IKDIA PRIX € HT : 317 €	Connexion simplifiée aux 2 réseaux et au séparateur hydraulique	160 x 140 x 600 mm	



RACCORDEMENTS

SCHEMA DE CÂBLAGE DE LA CARTE ÉLECTRONIQUE

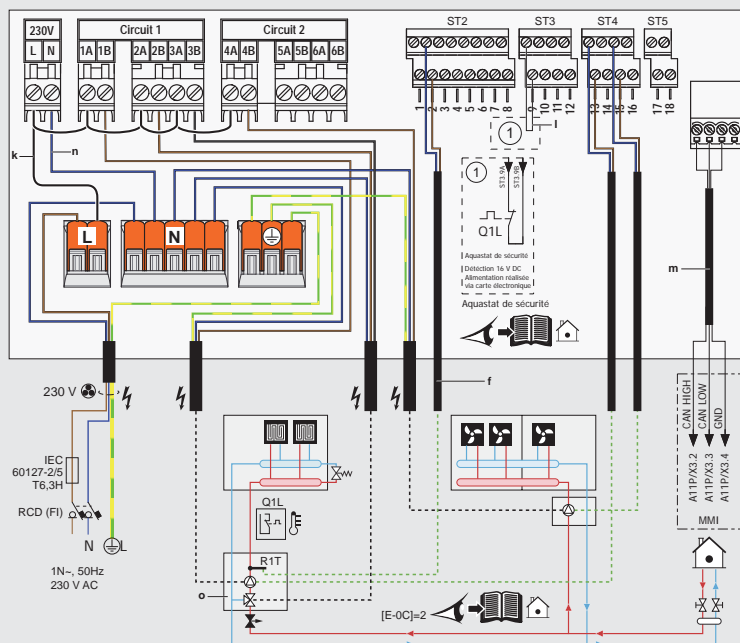

Vanne d'équilibrage – KBLNVALVE

Compatible uniquement avec les unités Daikin Altherma :
3 H HT, 3 H MT, 3 R, 3 M

Prix € HT : 204 €



Pourquoi prévoir la vanne d'équilibrage sur votre installation ?

Les vannes d'équilibrage statique (ou d'équilibrage manuel) permettent de réaliser des réglages précis sur les réseaux de chauffage, d'Eau Chaude Sanitaire et rafraîchissement. Elles définissent un débit d'eau nominal, fixé sur la base d'une utilisation du réseau à pleine charge. La vanne d'équilibrage participe à la réduction du bruit de l'installation lors du dégivrage.



Contenu du colis :

› vanne et débitmètre à échelle graduée



- › Réglage de la vanne d'équilibrage au débit nominal requis
- › La vanne d'équilibrage doit être installée en complément de la vanne de dérivation
- › Composant obligatoire dans le cadre de QualiPac

Séparateur hydraulique – KDECOP

Compatible avec les pompes à chaleur de la gamme Daikin Altherma :
3 H HT, 3 H MT, 3 R, 3 M

Prix € HT : 686 €



Pourquoi prévoir un séparateur hydraulique sur votre installation ?

Le séparateur hydraulique a pour objectif de séparer le réseau primaire du réseau secondaire de votre installation.

Ce séparateur permet aussi la décantation des impuretés présentes dans le réseau et l'évacuation de l'air présent dans les circuits.



Contenu du colis :

- › Bouteille (1,7L de volume) – séparateur hydraulique fileté avec corps en acier laqué à l'époxy
- › Purgeur d'air automatique avec clapet automatique d'isolement
- › Robinet de vidange



- › Débit max. admissible : jusqu'à 41 L/min
- › Puissance max. d'exercice : 10 bar
- › Diamètre des sorties du séparateur : 1" pouce
- › Plage de température : 0 - 100 °C
- › Coque isolante et raccords union femelle



Raccordements

Schéma avec installation en découplage

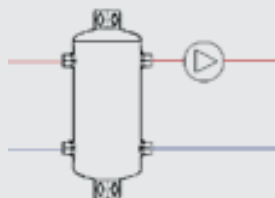

Cotes disponibles

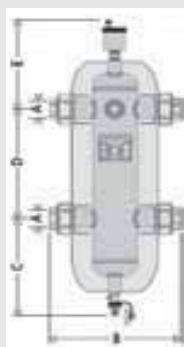

A	B	C	D	E	Volume (L)	Poids (kg)
1"	225	195	220	204	1,7	2,7

Accessoires pour créer votre réseau hydraulique

Kit de connexion à un ballon tiers – EKHY3PART et EKHY3PART2

Compatible avec les pompes à chaleur de la gamme Daikin Altherma, modèle mural : 3 R, 3 H MT, 3 H HT*, R Hybrid. Groupe extérieur : 3 M.

* Uniquement pour EKHY3PART



Pourquoi prévoir ce Kit de connexion sur votre installation ?

Ces accessoires sont obligatoires afin de connecter la pompe à chaleur Daikin Altherma à un ballon d'Eau Chaude Sanitaire autre que Daikin. Cet accessoire est proposé afin de garantir la fonction Eau Chaude Sanitaire.



Prix € HT : 425 €



Prix € HT : 349 €



Ces kits comprennent chacun une vanne 3 voies et un capteur de température pour le ballon ECS.

Composition du kit pour ballon avec doigts de gant (EKHY3PART) : moteur, vanne 3 voies manuelle (nécessite de démonter le bouton pour y intégrer la sonde), visserie et 2 repères gradués.

Composition du kit sonde à contact ou boîtier relais (EKHY3PART2) : moteur, vanne 3 voies, visserie, accouplement, 2 repères gradués et boîtier de contact électrique avec relais.



Le boîtier relais de la sonde à contact doit bénéficier d'une alimentation 220 V et le ballon Tiers doit bénéficier d'un aquastat.



Raccordements

Schéma de connexion du EKHY3PART.



Schéma de connexion de la sonde à contact à un thermostat de ballon (EKHY3PART2).



Kit Bypass – EKMBHBP

Compatible avec toutes les pompes à chaleur de la gamme Daikin Altherma 3 M version avec appoint déporté.

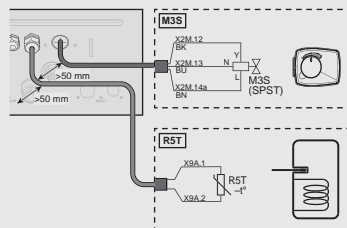
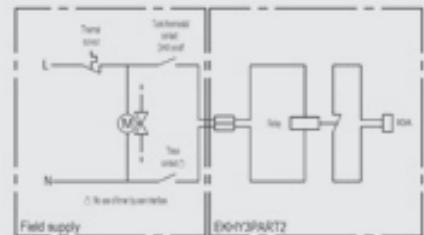
Prix € HT : 386 €



Pourquoi prévoir un Kit Bypass sur votre installation ?

Vanne 3 voies motorisée vous permettant d'éviter le passage de l'eau dans l'appoint électrique lorsqu'on est en mode rafraîchissement.



Contenu du colis :

- › Vannes 3 voies
- › Moteur, sonde de raccordement (12 m)



Si vous n'installez pas ce dispositif alors que votre PAC est prévue avec le mode rafraîchissement, une zone de condensation peut apparaître sur l'appoint électrique et provoquer un vieillissement prématuré de ce dernier.

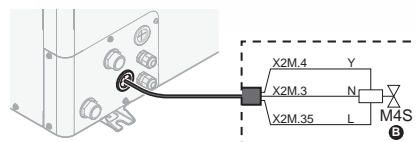

Capteur de débit

EKFLSW1 - Compatible avec les pompes à chaleur de la gamme Daikin Altherma 3 M série D Tailles 9 - 11 - 14 - 16.

EKFLSW2 - Compatible avec les pompes à chaleur de la gamme Daikin Altherma 3 M série E Tailles 4 - 6 - 8.

EKFLSW1 - Prix € HT : 186 €

EKFLSW2 - Prix € HT : N.C.



Pourquoi prévoir un capteur de débit sur votre installation ?

Il permet de vérifier le flux dans le circuit d'eau et protège l'échangeur contre le gel.



Contenu du colis :

- › Capteur
- › Sonde de raccordement



- › Ce kit est obligatoire dans le cas où il y a une utilisation de la Daikin Altherma 3 M sur un réseau d'eau glycolé.



Raccordements

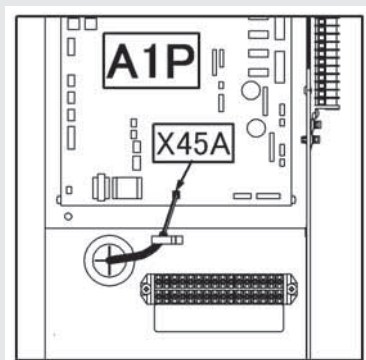

Disconnecteur – EFIKITDIS1A

Compatible avec les pompes à chaleur de la gamme Daikin Altherma :
3 H HT, 3 R, 3 RF 3,5, 3 M.

Prix € HT : 181 €



Pourquoi prévoir un disconnecteur sur votre installation ?

Le disconnecteur est un accessoire hydraulique permettant de dissocier l'eau sanitaire et l'eau du réseau de chauffage. Ce dispositif, vivement conseillé en France, évite toute pollution de l'eau sanitaire.



Contenu du colis :

- › Disconnecteur
- › Flexibles de raccordement



- › Prévu pour toutes les installations de chauffage avec la gamme Daikin Altherma. Fabrication française brevetée.



Accessoires pour la pose de vos groupes extérieurs

Paire de supports de pose au sol anti-vibratile en caoutchouc avec rail en aluminium – **FR.AS600PBF**

Compatible avec les pompes à chaleur de la gamme Daikin Altherma : 3 H HT et 3 H MT.

Prix € HT : 157 €



Pourquoi prévoir une paire de supports de pose au sol sur votre installation ?

Recommandé pour la pose des groupes extérieurs au sol sur une dalle en béton.



Contenu du colis :

- › Plots anti-vibratiles en caoutchouc
- › Visserie



- › Support d'une longueur de 600 mm supportant jusqu'à 400 kg par pied
- › L'épaisseur de la dalle doit être en adéquation avec le poids de la PAC
- › Veillez à visser les supports dans la dalle
- › Faire un joint de dilatation pour désolidariser la dalle et la maison
- › Dimensions (L x H x P) : 600 x 95 x 160 mm.

Paire de supports de pose au sol anti-vibratile en caoutchouc avec rail en aluminium – **FR.AS400PMBFP**

Compatible avec les pompes à chaleur de la gamme Daikin Altherma : 3 R, 3 R F Taille 3,5.

Prix € HT : 85 €



Pourquoi prévoir une paire de supports de pose au sol anti-vibratile sur votre installation ?

Idéal pour la pose des groupes extérieurs au sol sur dalle béton.



Contenu du colis :

- › Plots anti-vibratiles en caoutchouc
- › Visserie



- › Support d'une longueur de 400 mm supportant jusqu'à 300 kg par pied
- › L'épaisseur de la dalle doit être en adéquation avec le poids de la PAC
- › Veillez à visser les supports dans la dalle
- › Faire un joint de dilatation pour désolidariser la dalle et la maison
- › Dimensions (L x H x P) : 400 x 50 x 130 mm.

Élément de support pour groupes extérieurs – Tailles 4-6-8 – **EKFT008D**

Compatible avec les pompes à chaleur de la gamme Daikin Altherma 3 R.

Prix € HT : 167 €



Pourquoi prévoir un élément de support pour groupes extérieurs sur votre installation ?

Accessoire permettant de surélever le groupe extérieur d'une hauteur de 10 cm.



Contenu du colis :

- › 2 poutres en U
- › Visserie

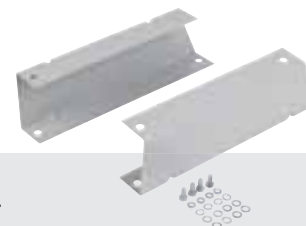

- › Permet de laisser un espace libre sous le groupe pour la protéger des chutes de neige.
- › Montage à effectuer sur une dalle de béton au sol ou sur notre chaise de fixation prévue à cet effet.

Chaise de fixation pour groupes extérieurs – EKMST1

Compatible avec les pompes à chaleur de la gamme Daikin Altherma 3 H MT et 3 H HT.

Prix € HT : 829€



Pourquoi prévoir la chaise de fixation pour le groupe extérieur sur votre installation ?

Utilisez ce support si vous voulez réaliser une installation de qualité tout en rehaussant le groupe extérieur.



Contenu du colis :

- › Pieds à brides

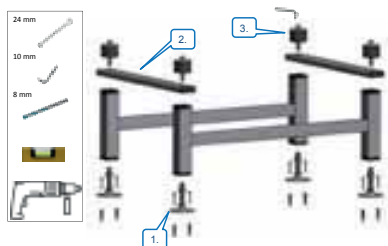

- › Parfait pour les régions neigeuses. Sa hauteur permettra de protéger la partie basse du groupe extérieur.
- › Toute la visserie est prévue pour fixer le support inox au sol
- › Hauteur réglable : de 333 à 388 mm.



Chaise de fixation pour le groupe extérieur – EKMST2

Compatible avec les pompes à chaleur de la gamme Daikin Altherma 3 H MT et 3 H HT.

Prix € HT : 919€



Pourquoi prévoir la chaise de fixation sur votre installation ?

Dans les régions plus froides où d'importantes chutes de neige peuvent se produire, il est recommandé d'installer le groupe extérieur sur un cadre de montage.



Contenu du colis :

- › Pieds en caoutchouc
- › Visserie et structure de pose

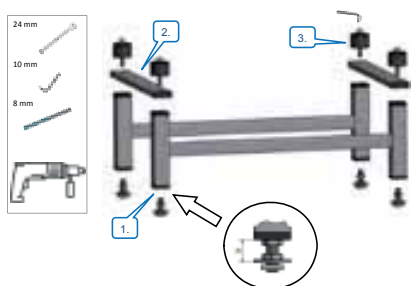

- › Parfait pour les régions neigeuses. Sa hauteur permettra de ne pas enneiger la partie basse du groupe extérieur.
- › Utilisé pour installer le groupe extérieur sur des bases dans lesquelles il n'est pas permis de percer (ex : toits plats)
- › Hauteur réglable : de 415 à 470 mm.



Chaise de fixation murale pour groupes extérieurs Daikin Altherma – FR.AS650BTNP

Compatible avec les pompes à chaleur de la gamme Daikin Altherma : 3 R et 3 R F taille 3,5.

Prix € HT : 354€



Pourquoi prévoir la chaise de fixation murale sur votre installation ?

Idéale pour la pose des groupes extérieurs au mur.



Contenu du colis :

- › Support en acier
- › Visserie
- › 4 plots anti-vibratiles en caoutchouc



- › Support en acier électrozingué d'une profondeur de 650 mm supportant jusqu'à 300 kg.



Accessoires pour la pose de vos groupes extérieurs

Bac à condensats pour groupe extérieur – Tailles 4 - 6 - 8 – EKDP008D

Compatible avec les pompes à chaleur de la gamme Daikin Altherma 3 R.

Prix € HT : 337€



Pourquoi prévoir le bac à condensats au sol sur votre installation ?

Bac servant à récupérer et évacuer les condensats du groupe extérieur lors du cycle de dégivrage.



Contenu du colis :

- › Bac
- › Vis
- › Joints
- › Poutres en U



- › L'orifice doit être maintenu en bon état pour assurer un bon écoulement des eaux de condensation.
- › Dimensions : 775 × 300 × 34,7 mm, trou d'évacuation : 38 mm
- › Raccord d'évacuation non fourni

Caisson acoustique pour les groupes extérieurs – Tailles 4 - 6 - 8 – EKLN08A1

Compatible avec les pompes à chaleur de la gamme Daikin Altherma 3 R.

Prix € HT : 2512€



Pourquoi prévoir le caisson acoustique sur votre installation ?

Ce caisson camoufle le groupe extérieur et permet de réduire le niveau sonore de 3 dB(A).



Contenu du colis :

- › Caisson
- › Visserie



- › Outre sa capacité à réduire l'acoustique, cet accessoire camoufle le groupe extérieur pour un aspect plus esthétique
- › Dimensions (H × L × P) : 980 × 1 186 × 710 mm.

Batterie électrique d'appoint unifiée – EKLBUHCB6W1

Compatible avec les pompes à chaleur de la gamme Daikin Altherma 3 M.

Prix € HT : 1 115 € + 2,08 € éco-part.



Pourquoi prévoir une batterie électrique d'appoint unifiée sur votre installation ?

Lors d'une installation d'une pompe à chaleur Monobloc Daikin Altherma 3 M de type EDLA et EBLA (modèles sans appoint électrique de série) si cette dernière nécessite un appoint électrique, pensez à commander cette référence (EKLBUHCB6W).

- › Câblage monophasé : 3 kW ou 6 kW
- › Câblage triphasé : 6 kW ou 9 kW.



Contenu du colis :

- › Caisson
- › Visserie



- › Dimensions de la batterie (H x L x P) : 560 x 250 x 210 mm – Poids : 13 kg
- › Une distance d'au moins 50 mm doit être respectée entre les câbles de haute et de basse tension
- › Protections disponibles dans les données techniques de la Daikin Altherma 3 M.
- › Distance de 10 m à respecter entre la PAC et l'appoint



Raccordements

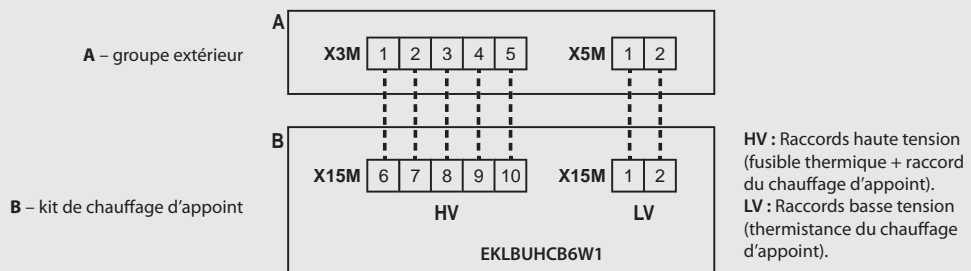

Monophasé

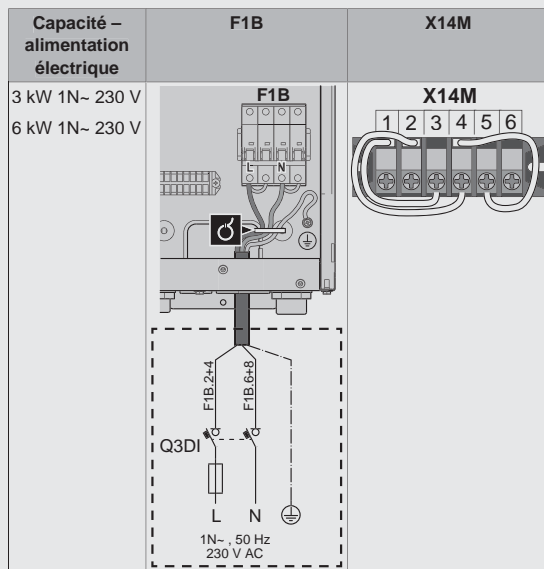

Triphasé

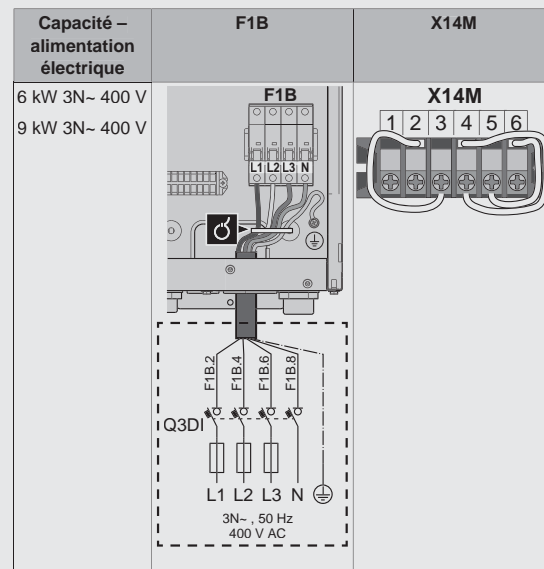

Accessoires pour la pose de vos groupes extérieurs

Réchauffeur électrique de bac à condensats – EKBPH03D

Compatible avec les pompes à chaleur de la gamme Daikin Altherma 3 R F taille 3,5.

Prix € HT : 363 €



Pourquoi prévoir le réchauffeur électrique de bac à condensats sur votre installation ?

Lorsque vous installez une pompe à chaleur dans une région froide ou en altitude, nous vous conseillons d'installer cet accessoire qui évitera toute prise en glace dans le bac à condensats.



Contenu du colis :

- › Cordon
- › Connexion au groupe extérieur



- › Prenez soin de bien fixer le câble chauffant sur le bac à condensats.



Raccordements

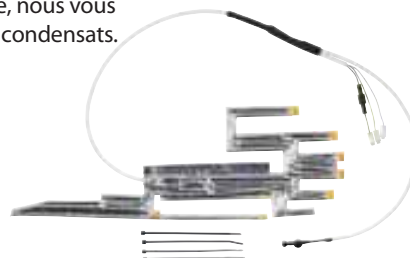
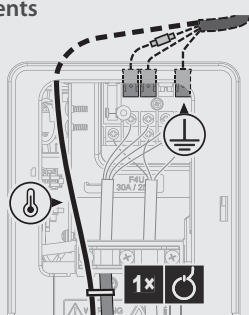

Cordon chauffant pour bac à condensats des groupes extérieurs – EKDPH008C

Compatible avec les pompes à chaleur de la gamme Daikin Altherma 3 R.

Prix € HT : 465 €



Pourquoi prévoir le cordon chauffant pour bac à condensats sur votre installation ?

Lorsque vous installez une pompe à chaleur dans une région froide ou en altitude, nous vous conseillons d'installer cet accessoire qui évitera toute prise en glace dans le bac à condensats.



Contenu du colis :

- › Cordon
- › Connexion au groupe extérieur



- › Prenez soin de bien fixer le câble chauffant et tous les éléments sur le bac à condensats.
- › Compatible uniquement avec EKDP008D.

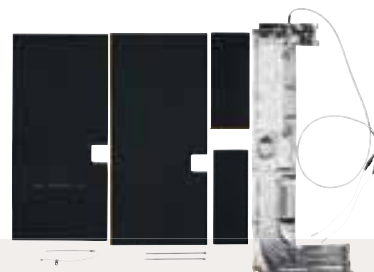

Raccordements

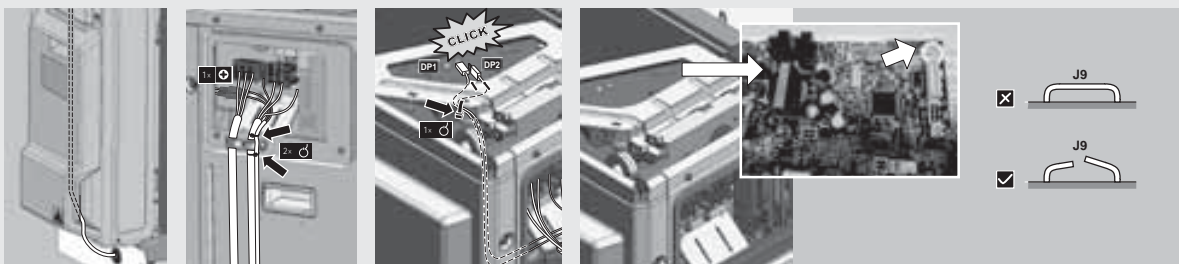

Kit pour module hydraulique – EKITSDV et EKITSDV2Z

Compatible avec les pompes à chaleur de la gamme Daikin Altherma 3 R F Taille 3,5.

EKITSDV - Prix € HT : 118€

EKITSDV2Z - Prix € HT : 143€



Pourquoi prévoir le kit pour module hydraulique sur votre installation ?

La Daikin Altherma 3 R F Taille 3,5 est livrée sans les vannes d'arrêt et sans la soupape différentielle. Ce kit vous permettra d'installer la pompe à chaleur dans les meilleures conditions.

Vous trouverez deux kits : un pour une application 1 zone et l'autre pour une application 2 zones.



Contenu du colis 1 zone (EKITSDV) :

- > vannes d'arrêt 1" M/F (×2)
- > soupape différentielle 3/4" M/F (×1).



Contenu du colis 2 zones (EKITSDV2Z) :

- > vannes d'arrêt 1" M/F (×4)
- > soupape différentielle 3/4" M/F (×1).



Kit de cintrage pour installation contre un mur – EKHVTC

Compatible avec les pompes à chaleur de la gamme Daikin Altherma 3 R.

Prix € HT : 174€



Pourquoi prévoir le kit de cintrage pour installation contre un mur ?

Ce kit vous permettra un gain de temps lors de la pose, de plus sa finition participera à l'esthétique finale de l'installation de votre Daikin Altherma 3 R.



Contenu du colis :

- > 2 tubes frigorifiques pré-coudés et isolés.
Diamètre : 1/4" pour tuyauterie liquide et 5/8" pour tuyauterie gaz.



Raccordements

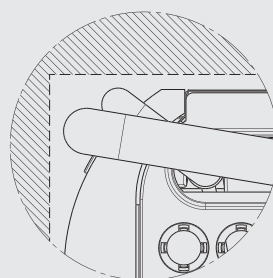
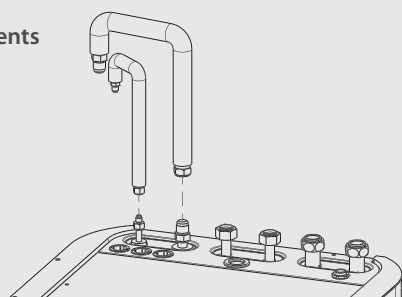

Accessoires pour la pose de vos groupes extérieurs

Kit de rafraîchissement – EKHBCONV

Compatible avec les pompes à chaleur de la gamme Daikin Altherma 3^e génération.
EKHBCONV compatible avec les versions murales EBB-ETB-EHB.

Prix € HT : 307 €



Pourquoi prévoir le kit de rafraîchissement sur votre installation ?

Le kit de rafraîchissement vous permet de configurer votre pompe à chaleur initialement prévue pour du chauffage seul afin d'activer le mode rafraîchissement.



Contenu du colis :

- › Jeux de vannes avec visserie
- › Bac de récupération des condensats
- › Capteur de pression étanche



- › Lors de l'installation du kit de rafraîchissement, il est nécessaire de couper un pont électrique, faire une modification au niveau de l'alimentation du capteur d'eau (uniquement pour le EKHVCONV4) et modifier un paramètre. Veuillez vous référer à la notice d'installation.



Kit de rafraîchissement – EKHVCONV4

Compatible avec les pompes à chaleur de la gamme Daikin Altherma 3^e génération.
EKHVCONV4 compatible avec les versions au sol EBV(H/Z) - ETV(H/Z) - EHV(H/Z) - EHF(H/Z).

Prix € HT : 322 €



Pourquoi prévoir le kit de rafraîchissement sur votre installation ?

Le kit de rafraîchissement vous permet de configurer votre pompe à chaleur initialement prévue pour du chauffage seul afin d'activer le mode rafraîchissement.



Contenu du colis :

- › Jeux de vannes avec visserie
- › Plaque isolante
- › Tube capillaire anti-condensation
- › Support de fixation en métal



- › Lors de l'installation du kit de rafraîchissement, il est nécessaire de couper un pont électrique, faire une modification au niveau de l'alimentation du capteur d'eau (uniquement pour le EKHVCONV4) et modifier un paramètre. Veuillez vous référer à la notice d'installation.



Accessoires pour l'installation de vos unités intérieures

Sonde intérieure déportée – KRCS01-1

Compatible avec les pompes à chaleur de la gamme Daikin Altherma :
3 H MT, 3 H HT, 3 R taille 3,5, 3 R, 3 M.

Prix € HT : 115 €



Pourquoi prévoir une sonde intérieure déportée sur votre installation ?

Accessoire permettant de mesurer la température intérieure d'un endroit autre que celui où se trouve la télécommande.



Contenu du colis :

- > Boîtier
- > Sonde (longueur 12 m)
- > Visserie



- > La sonde se raccorde avec du $2 \times 0,75 \text{ mm}^2$ blindé.
- > Connexion en X5M : 5-6 pour la Daikin Altherma R hybrid



Raccordements

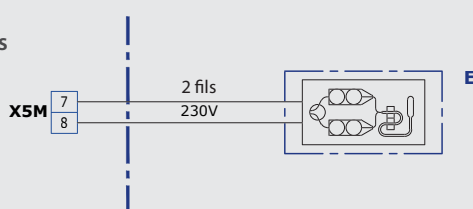

Sonde extérieure déportée – EKRSC1

Compatible avec les pompes à chaleur de la gamme Daikin Altherma :
3 H MT, 3 H HT, 3 R taille 3,5, 3 R, 3 M.

Prix € HT : 166 €



Pourquoi prévoir la sonde extérieure déportée sur votre installation ?

Normalement, nous utilisons la sonde positionnée sur le groupe extérieur pour avoir l'information sur les conditions extérieures.

Lorsque le groupe extérieur est mal positionné (ex: plein sud), nous vous conseillons d'utiliser cette sonde extérieure et de la positionner au nord pour un bon fonctionnement de notre régulation.



Contenu du colis :

- > Sonde
- > Visserie



- > Dimensions (H x L x P) : $82 \times 55 \times 32 \text{ mm}$
- > La sonde se raccorde avec du $2 \times 0,75 \text{ mm}^2$ blindé.



Raccordements

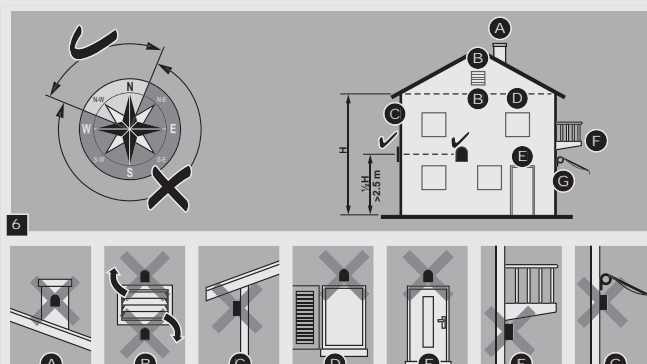

Pompe à chaleur Hybride



Daikin Altherma H Hybrid – Taille 4



Daikin Altherma R Hybrid – Taille 5 et 8









Gamme de Pompe à chaleur Hybride Daikin Altherma

Aide au choix grâce aux principales caractéristiques produits

En choisissant une pompe à chaleur hybride, vous optez pour un produit :

- > Pompe à chaleur Air / Eau Monophasée + Chaudière gaz à condensation Très Haute Performance Énergétique (THPE)
- > Compatible tous types d'émetteurs

		PAC hybrides	
			
Page		148	154
Gamme		Daikin Altherma H Hybrid	Daikin Altherma R Hybrid
Réfrigérant		R-32	R-410A
Taille		4	5 - 8
Puissance à +0/50 °C		2,61 kW	4,35 kW - 6,93 kW
Liaison		Hydraulique	Frigorifique
Références			
Groupe extérieur		EJHA04AV3	EVLQ(05/08)CV3
Unité intérieure		-	EHYHBH(05-08)AV32 EHYHBX08AV3
Chaudière gaz THPE		EHY2KOMB(28-32)AF	EHYKOMB33AA2F
Labels Énergétiques (jusqu'à)			
Chauffage			
Eau Chaude Sanitaire			
Fonctions			
Chauffage		●	●
Rafraîchissement			0 (uniquement modèle Taille 8)
Eau chaude Sanitaire	Micro-accumulée	12,5 - 15 L/min (3 étoiles)	15 L/min (3 étoiles)
	Accumulée	En option (EKHWSP*D)	En option (EKHWSP*D)
Projets			
Neuf		●	
Rénovation		●	●
Services connectés *			
Pilotage à distance grâce à l'application mobile Onecta		●	●
Contrôle vocal via les assistants vocaux Google Assistant et Amazon Alexa		●	●
Compatibilité offre maison connectée via Somfy, Niko et Sowe		●	●
Accès à distance des installations via le Daikin Cloud Service Résidentiel		●	●

* Avec la carte LAN BPR069A61 ou BPR069A62 (en option)

Daikin Altherma H Hybrid / R Hybrid

Opter pour une pompe à chaleur hybride est un choix évident pour s'adapter à l'évolution des prix des énergies et réaliser davantage d'économies. En effet, la pompe à chaleur hybride optimise son principe de fonctionnement en associant intelligemment deux types d'énergie (le gaz et l'électricité) selon la température extérieure. Selon le coût des énergies elle opte pour la moins coûteuse.

Grâce à la technologie hybride, il est possible de bénéficier :

- > De hautes performances énergétiques saisonnières avec un confort garanti en toutes circonstances
- > De réductions d'émissions de CO₂ grâce à la pompe à chaleur
- > Régulation intelligente assurant un fonctionnement simultané entre la pompe à chaleur et la chaudière

Principe de fonctionnement

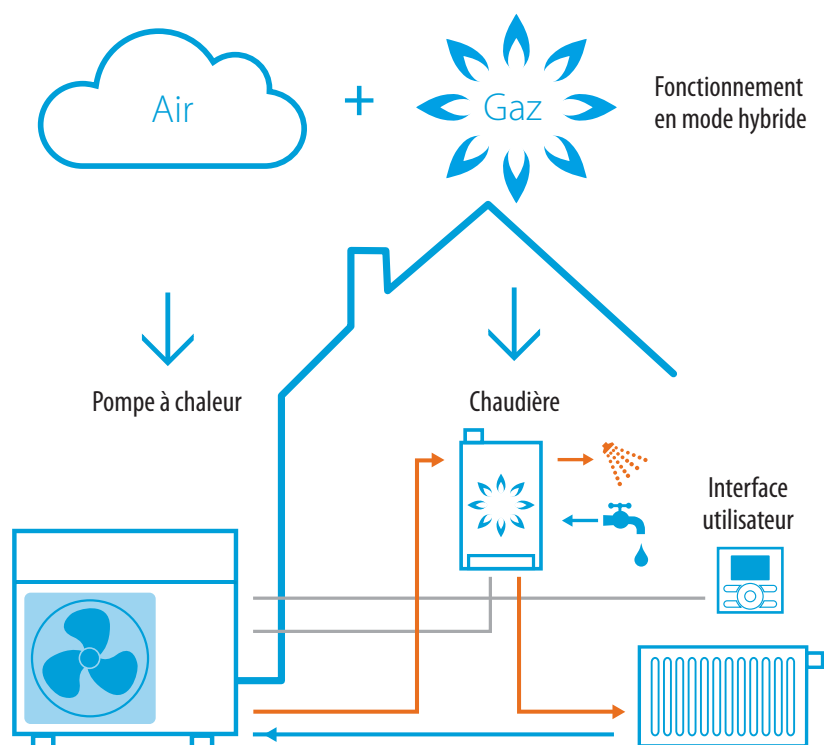

Avec la technologie hybride, la source d'énergie la plus économique est utilisée : la pompe à chaleur et/ou la chaudière. Ce mode hybride optimise au maximum le fonctionnement des énergies renouvelables. Dans des conditions extrêmes, le système de régulation Daikin fera fonctionner uniquement la chaudière gaz à condensation THPE (Très Haute Performance Énergétique).

Exemple de fonctionnement de la PAC hybride

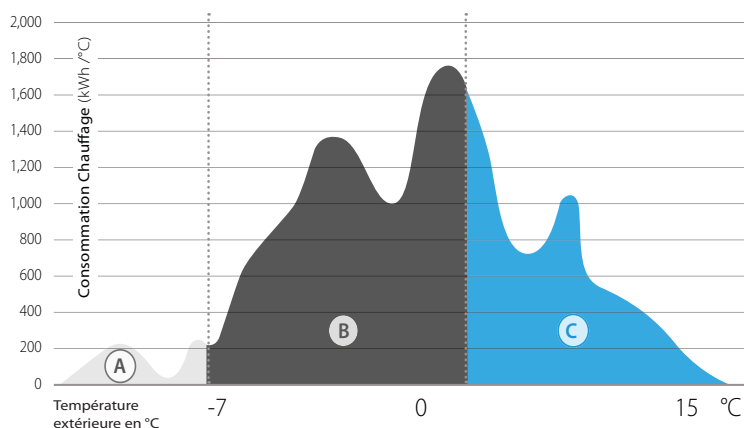

A - 100 % chaudière gaz à condensation THPE :

Quand la température extérieure devient froide, la chaudière gaz à condensation THPE prend le relais pour assurer le confort thermique.

B - Mode hybride (PAC Air / Eau + chaudière THPE) :

À la mi-saison quand le froid se fait ressentir, le fonctionnement simultané entre la chaudière et la pompe à chaleur est effectif.

C - 100 % pompe à chaleur Air / Eau à haute efficacité :

Quand il fait doux, la pompe à chaleur prend le contrôle en tant que générateur principal d'énergie.

Daikin Altherma H Hybrid / R Hybrid Module chaudière gaz à condensation

Une chaudière avec une conception unique pour une efficacité maximale quelle que soit l'utilisation

La chaudière gaz sert d'appoint et s'enclenchera pour assurer un confort optimal avec une température de sortie d'eau jusqu'à 80 °C. Coté confort, la technologie brevetée permet d'optimiser les performances en Eau Chaude Sanitaire et en mode chauffage de la pompe à chaleur Hybride Daikin Altherma.

Haut niveau de confort d'Eau Chaude Sanitaire

Échangeur de chaleur 2 en 1 innovant avec deux circuits séparés pour l'Eau Chaude Sanitaire et le chauffage dans le même corps de chauffe. Il permet de chauffer directement l'eau par micro-accumulation. Cette technologie entraîne jusqu'à 10 % d'efficacité énergétique supplémentaire par rapport à une chaudière gaz à condensation traditionnelle.

Maintenance simplifiée

La réduction du nombre de pièces d'usure sur le module chaudière Daikin (pas d'échangeur à plaques ni vanne 3 voies) facilite la maintenance.



Échangeur chauffage



Échangeur ECS

Un système de production d'Eau Chaude Sanitaire (ECS) très performant :

Pour garantir la production d'ECS, la majorité des chaudières murales qui composent le marché, sont équipées de systèmes comprenant : une vanne 3 voies, un échangeur à plaques et des organes sensibles au dépôt de tartre et de calcaire.

À travers la technologie Daikin, nous éliminons ces éventuels problèmes de maintenance en réchauffant directement l'eau sanitaire dans une tubulure cuivre noyée dans le corps de chauffe.

Ce système permet **un rendement en ECS jusqu'à 105 %** tout en garantissant la longévité et la qualité de production d'Eau Chaude Sanitaire de notre générateur.

Informations et caractéristiques du module chaudière et fumisterie

Type	Daikin Altherma H Hybrid		Daikin Altherma R Hybrid	
Caractéristiques gaz				
Combustible	Gaz naturel et propane		Gaz naturel et propane	
Classe NOx (EN 483)	6		5	
Pression d'alimentation	G20 (20 mbar), G25 (25 mbar), G31 (30 mbar)		G20 (20 mbar), G25 (25 mbar), G31 (30 mbar)	
Rendement Chauffage maximal (80 / 60 °C (100 %))	%	97 (Taille 28) / 98 (Taille 32)	98 (Taille 33)	
Caractéristiques ECS				
Type de production	Micro-accumulation		Micro-accumulation	
Débit d'eau chaude sanitaire à DT 30° C	L / min	12,5 à 15	15	
Classe de confort selon la norme EN 13-203	3 étoiles		3 étoiles	
Rendement ECS maximal	%	105	105	
Caractéristiques fumisterie				
Fumisterie diamètre de sortie (intérieur / extérieur)	mm	60 / 100	60 / 100 ou 80 / 125	
Type d'évacuations certifiées	B23 / B33 / C13x / C33x / C43x / C53x / C63x / C83x / C93x		C13 / C33 / C43 / C53 / C63 / C83 / C93	
Type de ventouse	Verticale ou horizontale		Verticale ou horizontale	
Caractéristiques générales				
Classe d'indice de protection	IP44 / B23 & B33 / IP20		IP44	

Daikin Altherma H Hybrid

Chauffage et Eau Chaude Sanitaire

Monophasée

Taille 4

EJHA04AV3 · EKHY2KOMB(28-32)AF

Services
connectés

EN OPTION

Pilotage à distance via Onecta
Contrôle vocal via Google Assistant
et Amazon Alexa

Compatible maison connectée
via Somfy, Niko et Sowe



Confort garanti même en cas d'hiver rude

Solution bi-énergie couplant une pompe à chaleur Air / Eau et une chaudière gaz à condensation THPE permettant de chauffer efficacement même par grand froid.

Silence de fonctionnement

Fonctionnement très silencieux avec une pression sonore de 37 dB(A) à 5 m (champ libre, directivité 2).

Idéale pour un projet neuf ou rénovation

Produit répondant aux normes environnementales grâce au réfrigérant R-32, permettant de réaliser des économies d'énergie avec une éligibilité aux primes Coup de Pouce et MaPrimeRénov'.

Un appareil protégé pour les 10 ans à venir

L'offre de garantie commerciale jusqu'à 10 ans pièces permet de profiter d'une tranquillité d'esprit grâce à un suivi de l'installation ainsi tout en bénéficiant d'un investissement pérenne.

Daikin Altherma H Hybrid

Un choix responsable, résolument tourné vers l'avenir.

Grâce à son système bi-énergie, la pompe à chaleur Daikin Altherma H Hybrid est garante d'économies d'énergie et de flexibilité de fonctionnement. L'intelligence de sa régulation permet de choisir la bonne énergie (gaz ou électricité) en fonction des conditions climatiques.

La pompe à chaleur Daikin Altherma H Hybrid est une solution en réponse à :

- > Des projets de construction d'un logement
- > Des projets de rénovation d'une maison bien isolée disposant d'un réseau de gaz accessible à proximité
- > Pour tous les clients utilisateurs désirant garder leurs installations au gaz et soucieux du caractère écologique de leurs nouvelles installations.

Robustesse

Le groupe extérieur bénéficie d'un traitement anti-corrosion, pour une meilleure résistance aux intempéries.



Discrétion

Dans un contexte où les terrains constructibles sont de plus en plus restreints et les voisins de plus en plus proches, le groupe extérieur Daikin Altherma H Hybrid est doté d'un mono-ventilateur silencieux et compact s'adaptant parfaitement à ces contraintes de proximité.

Adapté aux maisons neuves

Notre compresseur R-32 à haute performance, intégré dans la pompe à chaleur, est parfaitement conforme exigences de la réglementation environnementale RE 2020.

Références groupes extérieurs	Usines	Commerciales
Daikin Altherma H Hybrid	EJHA04AAV3	EJHA04AV3

A : Groupe fabriqué dans l'usine Daikin en République tchèque

Livré avec

a	Pièce de raccordement (avec joint torique) pour l'intérieur du groupe extérieur (x1)
b	Vanne antigel Exogel (x 1) (pour l'intérieur du groupe extérieur)
c	Raccord d'entrée d'air (x 1) (pour l'extérieur du groupe extérieur)
d à g	Notices
h	Étiquette énergétique (x 1)
i	Presse-étoupe de câble (x 2)
j	Coude d'évacuation des condensats (x 1)

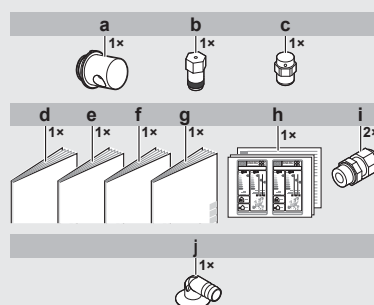

Daikin Altherma H Hybrid Module chaudière gaz à condensation

Une conception de haute technologie pour assurer un confort optimum. Un module silencieux, compact et une très haute performance en mode chauffage et Eau Chaude Sanitaire.

Lorsque les températures nécessitent l'utilisation de la chaudière, celle-ci assure :

- > Un confort optimal en toutes circonstances pour le chauffage
- > De la performance instantanée pour la production d'Eau Chaude Sanitaire tout en conservant une efficacité énergétique.

Optimisation de l'espace de vie

La compacité de notre chaudière gaz à condensation THPE permet d'optimiser son emplacement afin de profiter au maximum de l'espace d'habitation du logement



Haut niveau de confort d'Eau Chaude Sanitaire

Échangeur de chaleur 2-en-1 innovant avec deux circuits séparés pour l'Eau Chaude Sanitaire et le chauffage dans le même caisson.

Il permet de chauffer directement l'eau par micro-accumulation.

Cette technologie entraîne jusqu'à 10 % d'efficacité énergétique supplémentaire par rapport à une chaudière gaz à condensation traditionnelle. L'option EKHWSP*D permet de passer en mode accumulation.



Économies d'énergie et confort

Notre régulation intelligente (EKRUHML1) permet au produit de profiter du meilleur des deux sources d'énergie pour garantir un maximum d'économies d'énergie tout en garantissant un confort optimal.

Références unités intérieures	Usines	Commerciales
Module chaudière gaz à condensation	EHY2KOMB28AAF	EHY2KOMB28AF
	EHY2KOMB32AAF	EHY2KOMB32AF

A : Unité fabriquée dans l'usine du fournisseur de la chaudière

Livré avec

a	Support de fixation (x 1)
b	Siphon et flexible pour récupération des condensats (x 1)
c	Notice (x 1)
d	Carte de communication livrée avec son câble (inclus manuel d'installation) pour l'interconnexion entre le groupe extérieur et le module chaudière (x 1)

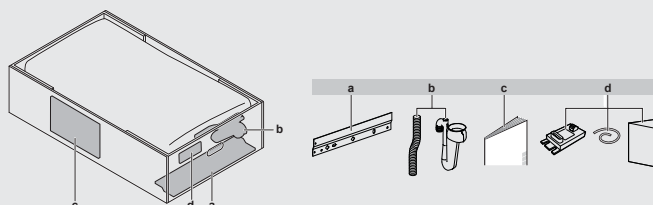

PAC Hybride Double service Daikin Altherma H Hybrid



+ d'infos techniques
<https://lead.me/EHY2KOMB-A-EJHA-AV3>
<https://lead.me/NHY2KOMB-A-EJHA-AV3>

Informations techniques

Type	Monophasée	
Taille (PAC + Chaudière)	Taille 4 + taille 28	Taille 4 + taille 32
Groupe extérieur	EJHA04AV3	EJHA04AV3
Module chaudière	EHY2KOMB28AF	EHY2KOMB32AF
Puissance maximale à +0 / +50 °C	2,61 kW	2,61 kW
Débit d'Eau Chaude Sanitaire à DT 30 °C	12,5 L/min	15 L/min

Performances

Performances saisonnières Chauffage climat moyen			
SCOP* (35 °C / 55 °C)		4,14 / 3,26	4,15 / 3,28
Rendement saisonnier* (35 °C / 55 °C)	%	163 / 128	163 / 128
Label (35 °C / 55 °C)		A++	A++
Performances saisonnières ECS climat moyen (EN16147)			
Profil de puisage déclaré		XL	XL
Rendement saisonnier	%	87	87
Label		A	A
Acoustique			
Puissance acoustique (extérieur / intérieur)*	dB(A)	59 / 50	59 / 50
Performance max. en chauffage (dégivrage inclus)			
Puissance calorifique à -7 °C / +35 °C	kW	4,65	4,65
COP à -7 °C / +35 °C		4,31	4,31
Puissance calorifique à -7 °C / +55 °C	kW	4,06	4,06
COP à -7 °C / +55 °C		2,76	2,76
Données de dimensionnement Départ d'eau à 50 °C			
Puissance maximale à +0 / +50 °C	kW	2,61	2,61
COP @ +0 / +50 °C		2,24	2,24

Groupe extérieur

Caractéristiques frigorifiques			
Compresseur / Fluide		Swing / R-32	Swing / R-32
Charge / Eq. CO ₂	kg / T	0,56 / 0,38	0,56 / 0,38
Plage de fonctionnement côté air			
Chauffage	°C	-15 ~ 25	-15 ~ 25
Caractéristiques générales			
Alimentation électrique	V/Ph/Hz	230 / V3 / 1~ / 50	230 / V3 / 1~ / 50
Niveau de pression sonore (1)	dB(A)	37	37
Dimensions (capot et grilles inclus) - H x L x P	mm	745 x 845 x 329	745 x 845 x 329
Poids de l'unité	kg	45	45

Module chaudière gaz à condensation

Caractéristiques gaz			
Puissance utile modulable 80 / 60 °C (min / max)	kW	7,7 / 25,4	8,2 / 28,9
Puissance utile modulable 50 / 30 °C (min / max)	kW	7,1 / 23,1	7,4 / 26,6
Rendement Chauffage maximal (80 / 60 °C (100 %))	%	97	98
Caractéristiques ECS			
Puissance ECS nominale (min / max)	kW	7,2 / 29,1	7,6 / 32,7
Plage de fonctionnement côté eau			
Chauffage	°C	30 ~ 90	30 ~ 90
ECS	°C	40 ~ 65	40 ~ 65
Caractéristiques générales			
Volume d'eau minimum requis dans l'installation	L	20	20
Dimensions - H x L x P	mm	650 x 450 x 240	710 x 450 x 240
Poids de l'unité	kg	33	36
Raccordements hydrauliques**			
Diamètre de sortie réseau chauffage	" / mm	1 / 26 x 34	1 / 26 x 34

Pour plus d'informations sur les données de raccordement électrique, rendez-vous en p. 153. * Données certifiées HP Keymark. ** 10 m de distance maximum à préciser pour l'installation entre le groupe extérieur et le module chaudière. *** Les puissances indiquées ci-dessous sont conformes aux règles générales de dimensionnement des PAC Hybrides. (1) niveau sonore à 5 m / 1,5 m du sol et pour un champ libre directivité 2.

Tarifs

Groupe extérieur	EJHA04AV3	EJHA04AV3
Prix € HT groupe extérieur	4 269	4 269
+ éco-participation	15,00	15,00
Unité intérieure	EHY2KOMB28AF	EHY2KOMB32AF
Prix € HT unité intérieure	2 640	2 813
+ éco-participation	5,00	5,00
Télécommande installateur / utilisateur	EKRUM1	EKRUM1
Prix € HT	214	214
Kit de montage B-Pack	EKFJM2F	EKFJL2F
Prix € HT	509	509
Prix € HT de l'ensemble	7 632	7805
+ éco-participation	20,00	20,00

Accessoires (p. 160 et 220)		
Cache tuyauterie		EKCP1A - 43 € HT
Ventouse horizontale type C13 (60 / 100mm) - coude + Terminal		DRWTER60100AA - 132 € HT
Ensemble de raccordement concentrique 80/125 mm		EKHY090717 - 55 € HT
Carte LAN pour le pilotage à distance (exemple : Onecta)		BRP069A62 - 219 € HT

Mise en service* pour pompe à chaleur Hybride avec liaison hydraulique		
Garantie 1 an main-d'œuvre		250.MPR_ALTHSY_01 - 571 € HT
Garantie 2 ans main-d'œuvre		250.MPR_ALTHSY_02 - 854 € HT

* Les tarifs des mises en service mentionnés ci-dessus sont applicables à partir du 01/04/2023.

POMPE À CHALEUR HYBRIDES
HYBRID H

Daikin Altherma H Hybrid

Puissance calorifique maximale

Tableau des puissances maximales de chauffage – Valeur intégrée

		Température de départ d'eau - °C											
		30		35		40		45		50		55	
EJHA04AV3	Te [°C]	Pcalo [kW]	Pabs [kW]	Pcalo [kW]	Pabs [kW]	Pcalo [kW]	Pabs [kW]	Pcalo [kW]	Pabs [kW]	Pcalo [kW]	Pabs [kW]	Pcalo [kW]	Pabs [kW]
	-10	1,80	1,10	2,05	1,18	2,16	1,21	2,10	1,25	2,28	1,28		
	-7	2,15	1,07	2,34	1,17	2,31	1,18	2,24	1,19	2,14	1,18	2,04	1,23
	-2	2,96	1,16	2,89	1,17	2,77	1,17	2,63	1,18	2,48	1,18	2,29	1,17
	2	3,61	1,17	3,46	1,18	3,27	1,19	3,03	1,18	2,75	1,15	2,49	1,15
	7	4,75	0,97	4,65	1,08	4,54	1,18	4,36	1,28	4,18	1,37	4,06	1,47
	12	5,08	0,86	4,86	0,94	4,62	1,02	4,39	1,09	4,16	1,16	3,92	1,22
	15	5,47	0,82	5,17	0,89	4,87	0,96	4,56	1,02	4,25	1,07	3,94	1,12
20	5,75	0,66	5,30	0,73	4,85	0,79	4,31	0,83	3,80	0,85	3,38	0,88	

Tableau des puissances maximales de chauffage – Hors dégivrage

		Température de départ d'eau - °C											
		30		35		40		45		50		55	
EJHA04AV3	Te [°C]	Pcalo [kW]	Pabs [kW]	Pcalo [kW]	Pabs [kW]	Pcalo [kW]	Pabs [kW]	Pcalo [kW]	Pabs [kW]	Pcalo [kW]	Pabs [kW]	Pcalo [kW]	Pabs [kW]
	-10	3,53	1,22	3,47	1,29	3,21	1,30	2,94	1,32	2,68	1,34		
	-7	3,95	1,24	3,89	1,32	3,52	1,31	3,14	1,29	2,79	1,27	2,47	1,30
	-2	4,58	1,25	4,12	1,25	3,66	1,24	3,24	1,23	2,86	1,22	2,48	1,19
	2	4,95	1,20	4,41	1,20	3,91	1,20	3,40	1,19	2,90	1,16	2,49	1,15
	7	4,75	0,97	4,65	1,08	4,54	1,18	4,36	1,28	4,18	1,37	4,06	1,47
	12	5,08	0,86	4,86	0,94	4,62	1,02	4,39	1,09	4,16	1,16	3,92	1,22
	15	5,47	0,82	5,17	0,89	4,87	0,96	4,56	1,02	4,25	1,07	3,94	1,12
20	5,75	0,66	5,30	0,73	4,85	0,79	4,31	0,83	3,80	0,85	3,38	0,88	

Pcalo : Puissance calorifique

Pabs : Puissance absorbée

Te : Température extérieure

Daikin Altherma H Hybrid

Protections électriques & schémas dimensionnels

Protections électriques*

Groupe extérieur		EJHA04AV3
Alimentation	V / Ph / Hz	230 / V3 / 1~ / 50
Intensité max / protection	A	10,3 / 20
Section câble / longueur max	mm ² / m	3G2,5 / 34
Section de câble intercom	mm ²	Carte et câble fournis dans le colis de la chaudière Cette carte doit être installée dans le groupe extérieur sur le bornier X 5 m entre les bornes 3-4. Afin de réaliser le raccordement vers le module chaudière, vous devez prévoir du câble en 0,75 mm ² avec une longueur conseillée de 100 m.

Module chaudière gaz à condensation		EHY2KOMB28AF	EHY2KOMB32AF
Alimentation	V / Ph / Hz	230 / V3 / 1~ / 50	230 / V3 / 1~ / 50
Intensité max / protection courbe C	A	2 / 10	2 / 10
Section câble / longueur max	mm ² / m	3G1,5 / 100	3G1,5 / 100

* Raccordements électriques/ disjoncteur courbe C : le câblage électrique doit être conforme aux normes et lois en vigueur et doit être réalisé par un professionnel. La section de câble dépend de la distance entre le tableau électrique et les unités. Ces données sont fournies à titre indicatif. Il faut impérativement vérifier la cohérence des sections de câble et protections. Seules les données du manuel d'installation et les données de la NF C 15-100 font foi.

Schémas dimensionnels

EJHA04AV3

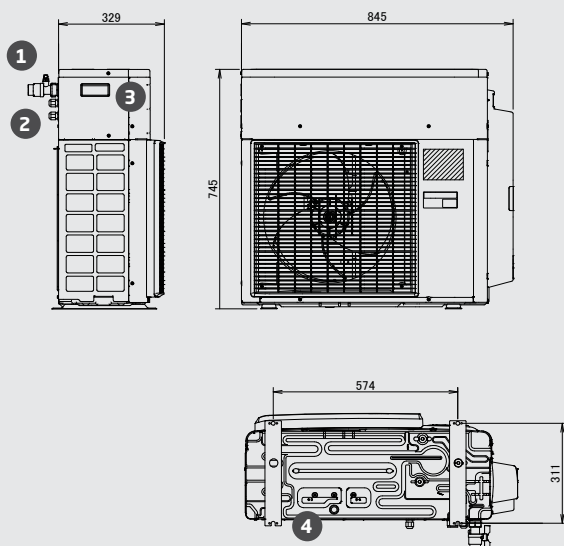

Description

- 1 Raccordement hydraulique chauffage (Départ/Retour) (Vannes d'arrêt (x 2) à boisseau sphérique en option de référence EKBALLV1)
- 2 Passe-câble électrique pour alimentation électrique, liaison pour interface utilisateur et câble d'intercommunication
- 3 Poignée de transport (x 2)
- 4 Orifiction d'évacuation des condensats

EKHY2KOMB(28-32)AF

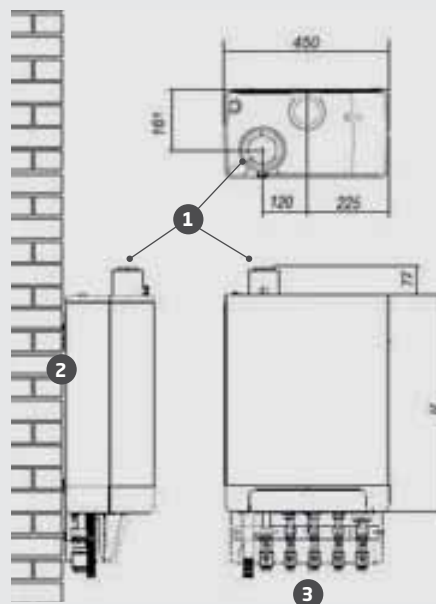

Description

- 1 Sortie en diamètre (60/100 mm) pour raccordement à un conduit de combustion
- 2 Support de fixation murale de la chaudière
- 3 Vannes Départ / Retour chauffage (22 mm), ECS (15 mm) et vanne Gaz certifiées

Hauteurs (H) en mm

EHY2KOMB28AF	650
EHY2KOMB32AF	710

Daikin Altherma R Hybrid

Chaud seul ou Réversible

Monophasée

Tailles 5 - 8

EVLQ-CV3 · EHYHBH(X)-AV32 · EHYKOMB-AA2F

Services connectés

EN OPTION

Pilotage à distance via Onecta
Contrôle vocal via Google Assistant et Amazon Alexa

Compatible maison connectée via Somfy, Niko et Sowe

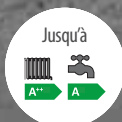

Confort été comme hiver

Le système de chauffage maintient une température de sortie d'eau jusqu'à 80 °C. Idéale pour des températures extrêmes. Fonction rafraîchissement possible en option (taille 8).

Silence de fonctionnement

Fonctionnement silencieux avec une pression sonore à partir de 39 dB(A) à 5 m (champ libre, directivité 2).

Idéale pour réaliser un projet de rénovation

Réalisation d'économies d'énergie avec un produit performant, éligible aux primes Coup de Pouce et MaPrimeRénov' pour un investissement optimisé.

Un appareil protégé pour les 10 ans à venir

L'offre de garantie commerciale jusqu'à 10 ans pièces permet de profiter d'une tranquillité d'esprit grâce à un suivi de l'installation ainsi tout en bénéficiant d'un investissement pérenne.

Daikin Altherma R Hybrid

La pompe à chaleur Hybride est pertinente pour une installation de chauffage au gaz de ville ou au propane à moderniser en créant un mix énergétique entre le gaz et la pompe à chaleur.

Par température clémente, il n'y a rien de plus rentable que la pompe à chaleur Air/Eau, or par température négative, c'est la chaudière à condensation THPE qui sera la plus efficace : c'est toute l'intelligence de la régulation de la PAC Daikin Altherma R Hybrid.

Choisir une pompe à chaleur R Hybrid c'est :

- > Conserver son confort thermique
- > Utiliser l'énergie la moins coûteuse afin de chauffer son habitation
- > Contribuer à la sobriété énergétique tout en réalisant des économies d'énergie

Robustesse

Le groupe extérieur bénéficie d'un traitement anti-corrosion, pour une meilleure résistance aux intempéries.



Adapté à la rénovation

Notre compresseur à hautes performances permet d'obtenir les aides à la rénovation avec un rendement saisonnier jusqu'à 177 %.

Discretion

Dans un contexte d'urbanisation et où la proximité avec le voisinage est de plus en plus importante, le groupe extérieur Daikin Altherma R Hybrid est doté d'un mono-ventilateur silencieux et compact. Il s'adapte parfaitement à ces contraintes de proximité.

Références groupes extérieurs	Usines	Commerciales
Daikin Altherma R Hybrid	EVLQ05CAV3	EVLQ05CV3
	EVLQ08CAV3	EVLQ08CV3

A : Groupe fabriqué dans l'usine Daikin en Belgique

Livré avec

a	Notice
b et c	Étiquettes gaz à effet de serre
d	Supports de fixation (x 2)

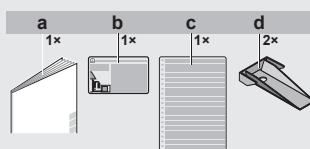

Daikin Altherma R Hybrid

Module hydraulique et chaudière gaz à condensation, un système performant et complet

Une conception de haute technologie pour assurer un confort optimal. En effet, il est possible de choisir l'option rafraîchissement (disponible en Taille 8 uniquement), permettant ainsi d'avoir un système complet quelles que soient les conditions.

Lorsque les températures nécessitent l'utilisation de la chaudière, celle-ci assure :

- > Un confort optimal en toutes circonstances pour le chauffage
- > De la performance instantanée pour la production d'Eau Chaude Sanitaire

Haut niveau de confort d'Eau Chaude Sanitaire

Échangeur de chaleur 2-en-1 innovant avec deux circuits séparés pour l'Eau Chaude Sanitaire et le chauffage dans le même caisson.

Il permet de chauffer directement l'eau par micro-accumulation. Cette technologie entraîne jusqu'à 10 % d'efficacité énergétique supplémentaire par rapport à une chaudière gaz à condensation traditionnelle. L'option EKWQP*D permet de passer en mode accumulation (avoir la bonne température souhaitée sans attendre).



Optimisation de l'espace de vie

La compacité de notre unité intérieure (module hydraulique + chaudière gaz à condensation THPE) permet de conserver l'emplacement du générateur en place afin de profiter au maximum de l'espace d'habitation du logement.



Économies d'énergie et confort

Notre régulation intelligente (EKRUCBL1) permet au produit de profiter du meilleur des deux sources d'énergie garantissant un maximum d'économies d'énergie et un confort optimal.

Références modules intérieurs	Usines	Commerciales
Module hydraulique	EHYHBH(05-08)AAV32	EHYHBH(05-08)AV32
	EHYHBX08AAV3	EHYHBX08AV3
Module chaudière	EHYKOMB33AA2F	EHYKOMB33AA2F

A : Unité fabriquée dans l'usine du fournisseur de la chaudière

Livré avec

Module chaudière	
a	Support de fixation (x 1)
b	Siphon et flexible pour récupération des condensats (x 1)
c	Notice (x 1)

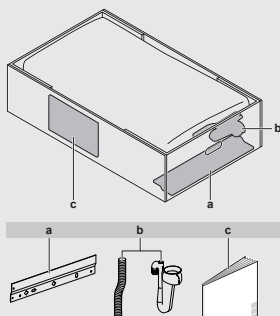

Module hydraulique	
a à e	Notices
f	Jeu de pièces pour raccordement chaudière (x 1)
g	Câble de communication pour la chaudière (x 1)

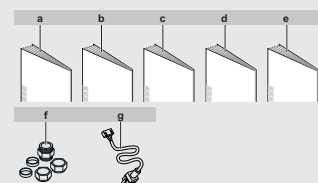

PAC Hybride Double ou Triple service Daikin Altherma R Hybrid



+ d'infos techniques
<https://lead.me/EHYHBH-AV32-EVLQ-CV3>
<https://lead.me/EHYHBX-AV3-EVLQ-CV3>

Informations techniques

Type	Monophasée		
Taille (PAC + module hydraulique + chaudière)	Taille 5 + Taille 5 + Taille 33 kW	Taille 8 + Taille 8 + Taille 33 kW	Taille 8 + Taille 8 - réversible + Taille 33 kW
Groupe extérieur	EVLQ05CV3	EVLQ08CV3	EVLQ08CV3
Référence Module hydraulique Chaud seul ou Réversible	EHYHBH05AV32	EHYHBH08AV32	EHYHBX08AV3
Module chaudière	EHYKOMB33AA2F	EHYKOMB33AA2F	EHYKOMB33AA2F
Puissance maximale / COP à +0 / +50 °C ***	4,35 / 2,15	6,93 / 2,33	6,93 / 2,33
Débit d'Eau Chaud Sanitaire à DT 30 °C	15 L/min	15 L/min	15 L/min

Performances

Performances saisonnières Chauffage climat moyen				
SCOP* (35 °C / 55 °C)		4,5 / 3,28	4,25 / 3,24	4,25 / 3,24
Rendement saisonnier* (35 °C / 55 °C)	%	177 / 128	167 / 127	168 / 129
Label (35 °C / 55 °C)		A+++ / A++	A+++ / A++	A++ / A++
Performances saisonnières ECS climat moyen (EN16147)				
Profil de puisage déclaré		XL	XL	XL
Rendement saisonnier	%	84	84	84
Label		A	A	A
Acoustique				
Puissance acoustique (extérieur / intérieur)*	dB(A)	61 / 42	61 / 42	61 / 42
Performance max. en chauffage (dégivrage inclus)				
Puissance calorifique à -7 °C	kW	5,12	10,02	10,02
COP à -7 °C / +35 °C		4,57	3,94	3,94
Puissance calorifique à -7 °C / +55 °C	kW	4,54	8,5	8,5
COP à -7 °C / +55 °C		2,57	2,68	2,68

Groupe extérieur

Caractéristiques frigorifiques				
Compresseur / Fluide		Swing / R-410A	Swing / R-410A	Swing / R-410A
Charge / Eq. CO ₂	kg / T	1,5 / 3	1,6 / 3,3	1,6 / 3,3
Diamètre de sortie (liquide - gaz)	Pouce	1/4 - 5/8	1/4 - 5/8	1/4 - 5/8
Distance UE-UI (min / max)	mm	03 / 20	03 / 20	03 / 20
Plage de fonctionnement côté air				
Chauffage	°C	-25 ~ 25	-25 ~ 25	-25 ~ 25
Caractéristiques générales				
Alimentation électrique	V/Ph/Hz	230 / V3 / 1~ / 50	230 / V3 / 1~ / 50	230 / V3 / 1~ / 50
Niveau de pression sonore (1)	dB(A)	39	40	40
Dimensions (capot et grilles inclus) - H x L x P	mm	735 x 832 x 307	735 x 832 x 307	735 x 832 x 307
Poids de l'unité	kg	54	56	56

Unité intérieure - Module hydraulique

Plage de fonctionnement côté eau				
ECS	°C	25 ~ 55	25 ~ 55	25 ~ 55
Caractéristiques générales				
Dimensions - H x L x P	mm	902 x 450 x 164	902 x 450 x 164	902 x 450 x 164
Poids de l'unité	kg	30	31,2	31,2
Raccordements électriques** / disjoncteur courbe C				
Alimentation	V/Ph/Hz	230 / V3 / 1~ / 50	230 / V3 / 1~ / 50	230 / V3 / 1~ / 50
Raccordements hydrauliques				
Diamètre de sortie	mm	22	22	22
Vase d'expansion	L	10	10	10

Unité intérieure - Module Chaudière Gaz (gaz naturel convertible au propane)

Caractéristiques gaz				
Puissance Chauffage nominale	kW	27	27	27
Caractéristiques ECS				
Puissance ECS nominale	kW	32,7	32,7	32,7
Plage de fonctionnement côté eau				
Chauffage / ECS	°C	15 ~ 80 / 40 ~ 65	15 ~ 80 / 40 ~ 65	15 ~ 80 / 40 ~ 65
Caractéristiques générales				
Volume d'eau minimum requis dans l'installation	L	13,5	13,5	13,5
Dimensions - H x L x P	mm	710 x 450 x 240	710 x 450 x 240	710 x 450 x 240
Poids de l'unité	kg	36	36	36
Raccordements hydrauliques**				
Diamètre de sortie réseau chauffage	" / mm	1 / 26 x 34	1 / 26 x 34	1 / 26 x 34

Pour plus d'informations sur les données de raccordement électrique, rendez-vous en p. 159. * Données certifiées HP Keymark. ** 10 m de distance maximum à préconiser pour l'installation entre le groupe extérieur et le module chaudière. *** Les puissances indiquées ci-dessous sont conformes aux règles générales de dimensionnement des PAC Hybrides. (1) niveau sonore à 5 m / 1,5 m du sol et pour un champ libre directivité 2.

Tarifs

Groupe extérieur	EVLQ05CV3	EVLQ08CV3	EVLQ08CV3
Prix € HT groupe extérieur	2 389	3 318	3 318
+ éco-participation	6,67	6,67	6,67
Module hydraulique Daikin Altherma R hybrid	EHYHBH05AV32	EHYHBH08AV32	EHYHBX08AV3
Prix € HT unité intérieure	2 679	2 748	3 193
+ éco-participation	4,17	4,17	4,17
Module chaudière gaz à condensation	EHYKOMB33AA2F	EHYKOMB33AA2F	EHYKOMB33AA2F
Prix € HT	3 181	3 181	3 181
+ éco-participation	5	5	5
Télécommande installateur / utilisateur	EKRUCB1	EKRUCB1	EKRUCB1
Prix € HT	243	243	243
Prix € HT de l'ensemble	8 492	9 490	9 935
+ éco-participation	15,84	15,84	15,84

Accessoires (p. 160 et 220)

Cache tuyauterie	EKHY093467 - 54 € HT
Ventouse horizontale type C13 (60 / 100 mm) - coude + Terminal	DRWTER60100AA - 132 € HT
Ensemble de raccordement concentrique 80 / 125 mm	EKHY090717 - 55 € HT
Carte LAN pour pilotage à distance (exemple : Onecta)	BRP069A62 - 219 € HT

Mise en service* PAC Hybride avec liaison frigorifique Mise en service garantie 1 an - 250.MPR_ALTHY_01 - 712 € HT • Mise en service garantie 2 ans - 250.MPR_ALTHY_02 - 924 € HT

* Les tarifs des mises en service mentionnés ci-dessus sont applicables à partir du 01/04/2023.

Les informations présentées dans ce catalogue n'ont qu'un caractère documentaire et de vulgarisation. Ces informations doivent donc toujours être vérifiées. Daikin Airconditioning France ne saurait engager sa responsabilité en cas d'erreur ou de mauvaise interprétation.

Daikin Altherma R Hybrid

Puissance calorifique maximale

Tableau des puissances maximales de chauffage – Valeurs intégrées

		Température de départ d'eau - °C											
		30		35		40		45		50		55	
EVLQ05*	Te [°C]	Pcalo [kW]	Pabs [kW]	Pcalo [kW]	Pabs [kW]	Pcalo [kW]	Pabs [kW]	Pcalo [kW]	Pabs [kW]	Pcalo [kW]	Pabs [kW]	Pcalo [kW]	Pabs [kW]
		-20	2,26	1,53	2,24	1,74	2,20	1,91	2,16	2,13	2,08	2,34	
	-15	3,30	1,53	3,11	1,73	3,17	1,90	2,93	2,15	2,86	2,34	2,64	2,44
	-7	4,70	1,53	4,60	1,70	4,51	1,88	4,34	2,07	4,08	2,29	3,81	2,41
	-2	4,84	1,36	4,76	1,52	4,63	1,71	4,53	1,88	4,28	2,11	4,10	2,22
	2	4,90	1,19	4,81	1,34	4,69	1,54	4,60	1,70	4,42	1,93	4,27	2,02
	7	5,25	0,99	5,12	1,12	5,00	1,31	4,90	1,44	4,70	1,66	4,54	1,76
	12	5,29	0,77	5,20	0,86	5,05	1,01	4,91	1,21	4,73	1,47	4,57	1,52
	15	5,47	0,76	5,29	0,81	5,16	0,98	5,06	1,20	4,76	1,37	4,63	1,48
	20	6,02	0,74	5,85	0,81	5,73	0,96	5,51	1,13	5,18	1,32	4,89	1,45
EVLQ08*	-20	3,79	2,41	3,73	2,71	3,51	3,03	3,29	3,19	3,18	3,23		
	-15	4,96	2,38	4,81	2,64	4,52	2,93	4,33	3,12	4,25	3,21	3,86	3,21
	-7	6,57	2,31	6,41	2,58	6,35	2,83	6,25	3,03	5,99	3,13	5,48	3,20
	-2	7,38	2,28	7,29	2,50	7,25	2,73	6,82	2,91	6,70	3,02	6,16	3,14
	2	7,90	2,25	7,68	2,42	7,43	2,63	7,28	2,79	7,16	2,92	6,59	3,06
	7	10,17	2,35	10,02	2,54	9,81	2,74	9,53	2,96	9,04	3,07	8,50	3,16
	12	11,04	2,32	10,76	2,49	10,48	2,70	10,05	2,92	9,61	3,05	9,03	3,15
	15	12,04	2,28	11,72	2,44	11,35	2,66	10,92	2,89	10,38	3,03	9,76	3,15
20	13,81	2,25	13,46	2,38	13,01	2,62	12,52	2,85	11,87	3,01	11,17	3,15	

Tableau des puissances maximales de chauffage – Hors dégivrage

		Température de départ d'eau - °C											
		30		35		40		45		50		55	
EVLQ05*	Te [°C]	Pcalo [kW]	Pabs [kW]	Pcalo [kW]	Pabs [kW]	Pcalo [kW]	Pabs [kW]	Pcalo [kW]	Pabs [kW]	Pcalo [kW]	Pabs [kW]	Pcalo [kW]	Pabs [kW]
		-20	2,42	1,58	2,40	1,79	2,35	1,97	2,30	2,19	2,21	2,41	
	-15	3,53	1,57	3,32	1,79	3,38	1,96	3,13	2,21	3,04	2,41	2,80	2,52
	-7	5,02	1,57	4,91	1,75	4,81	1,93	4,64	2,13	4,34	2,36	4,04	2,49
	-2	5,16	1,39	5,07	1,56	4,92	1,75	4,82	1,93	4,55	2,17	4,34	2,29
	2	5,20	1,22	5,10	1,37	4,98	1,58	4,88	1,74	4,69	1,98	4,54	2,08
	7	5,25	0,99	5,12	1,12	5,00	1,31	4,90	1,44	4,70	1,66	4,54	1,76
	12	5,29	0,77	5,20	0,86	5,05	1,01	4,91	1,21	4,73	1,47	4,57	1,52
	15	5,47	0,76	5,29	0,81	5,16	0,98	5,06	1,20	4,76	1,37	4,63	1,48
	20	6,02	0,74	5,85	0,81	5,73	0,96	5,51	1,13	5,18	1,32	4,89	1,45
EVLQ08*	-20	3,91	2,68	3,83	2,90	3,79	3,11	3,62	3,25	3,33	3,28		
	-15	5,06	2,61	4,95	2,83	4,87	3,04	4,72	3,18	4,45	3,28	4,04	3,28
	-7	7,47	2,54	7,21	2,76	6,96	2,97	6,82	3,11	6,48	3,21	5,95	3,28
	-2	8,38	2,48	8,17	2,68	7,82	2,89	7,60	3,04	7,19	3,14	6,57	3,24
	2	8,97	2,42	8,71	2,61	8,35	2,81	8,12	2,97	7,89	3,08	7,16	3,20
	7	10,17	2,35	10,02	2,54	9,81	2,74	9,53	2,96	9,04	3,07	8,50	3,16
	12	11,04	2,32	10,76	2,49	10,48	2,70	10,05	2,92	9,61	3,05	9,03	3,15
	15	12,04	2,28	11,72	2,44	11,35	2,66	10,92	2,89	10,38	3,03	9,76	3,15
20	13,81	2,25	13,46	2,38	13,01	2,62	12,52	2,85	11,87	3,01	11,17	3,15	

Tableau des puissances maximales de rafraîchissement

		Température extérieure - °C											
		20		25		30		35		40		43	
EVLQ05*	LWE [°C]	Pfrigo [kW]	Pabs [kW]	Pfrigo [kW]	Pabs [kW]	Pfrigo [kW]	Pabs [kW]	Pfrigo [kW]	Pabs [kW]	Pfrigo [kW]	Pabs [kW]	Pfrigo [kW]	Pabs [kW]
		7	6,07	1,54	5,56	1,70	5,04	1,87	4,53	2,04	3,50	1,84	2,89
	10	6,45	1,50	5,94	1,66	5,42	1,83	4,91	2,00	3,83	1,80	3,19	1,68
	13	6,79	1,46	6,29	1,62	5,78	1,78	5,27	1,95	4,15	1,75	3,48	1,63
	15	7,01	1,44	6,52	1,59	6,01	1,75	5,50	1,91	4,36	1,72	3,67	1,60
	18	7,36	1,40	6,87	1,55	6,37	1,70	5,87	1,86	4,69	1,67	3,98	1,56
	22	7,98	1,34	7,52	1,49	6,99	1,64	6,49	1,78	5,23	1,60	4,47	1,49
EVLQ08*	7	8,79	2,98	8,01	3,03	7,19	3,11	6,35	3,20	4,10	2,48	2,75	2,05
	10	9,50	2,91	8,68	2,96	7,79	3,03	6,89	3,12	4,61	2,44	3,24	2,04
	13	10,24	2,85	9,38	2,88	8,41	2,95	7,44	3,04	5,16	2,40	3,79	2,02
	15	10,76	2,80	9,86	2,83	8,84	2,90	7,83	2,98	5,55	2,37	4,18	2,00
	18	11,59	2,73	10,59	2,76	9,52	2,81	8,43	2,89	6,18	2,32	4,83	1,98
	22	12,80	2,64	11,77	2,65	10,52	2,70	9,32	2,77	7,14	2,26	5,83	1,95

Pcalo : Puissance calorifique
Pfrigo : Puissance frigorifique
Pabs : Puissance absorbée
Te : Température extérieure
LWE : Température de sortie d'eau en mode rafraîchissement

Daikin Altherma R Hybrid Protections électriques & schémas dimensionnels

Protections électriques*

Groupe extérieur		EVLQ05CV3	EVLQ08CV3
Alimentation	V / Ph / Hz	230 / V3 / 1~ / 50	230 / V3 / 1~ / 50
Intensité max / protection	A	18 / 20	18 / 20
Section câble / longueur max	mm ² / m	3G2,5 / 43	3G2,5 / 43
Section de câble intercom	mm ²	4G1,5	4G1,5

Module chaudière gaz à condensation		EHY2KOMB28AF	EHY2KOMB32AF
Alimentation	V / Ph / Hz	230 / V3 / 1~ / 50	230 / V3 / 1~ / 50
Intensité max / protection courbe C	A	2 / 10	2 / 10
Section câble / longueur max	mm ² / m	3G1,5 / 100	3G1,5 / 100

Module hydraulique		EHYHBH(05-08)AV32	EHYHBX08AV3
Alimentation	V / Ph / Hz	230 / V3 / 1~ / 50	230 / V3 / 1~ / 50
Intensité max / protection	A	18 / 20	18 / 20
Section câble / longueur max	mm ² / m	3G2,5 / 43	3G2,5 / 43
Section de câble intercom	mm ²	4G1,5	4G1,5

* **Raccordements électriques / disjoncteur courbe C.** Le câblage électrique doit être conforme aux normes et lois en vigueur et doit être réalisé par un professionnel. La section de câble dépend de la distance entre le tableau électrique et les unités. Ces données sont fournies à titre indicatif. Il faut impérativement vérifier la cohérence des sections de câble et protections. Seules les données du manuel d'installation et les données de la NF C 15-100 font foi.

Schémas dimensionnels

EVLQ-CV3

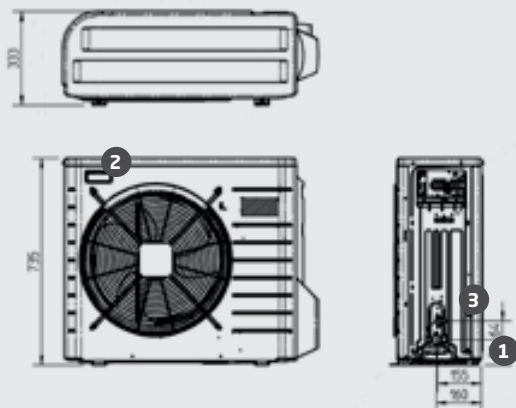

Description

- 1 Raccordements frigorifiques chauffage (Départ/Retour)
Pouce 1/4 – 5/8
- 2 Poignées de transport (x 2)
- 3 Panneaux électriques (vis supérieure et vis inférieure à retirer pour accéder aux panneaux)

EHYKOMB33AA2F

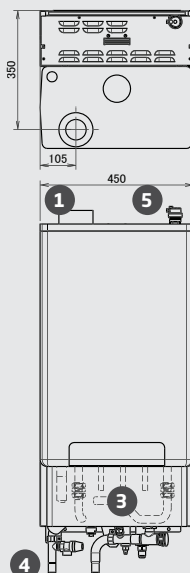

Description

- 1 Ventouse horizontale de type C13 (60/100 mm) pour raccordement à un conduit de combustion
- 2 Support mural servant à fixer la chaudière
- 3 Départ /retour installation tube chauffage (sortie diamètre 20 mm) et Tube ECS/Gaz (sortie diamètre 16 mm)
- 4 Siphon + Flexible servant à évacuer les condensats
- 5 Purgeur manuel

Hauteurs (H) en mm	
EHYKOMB33AA2F	710
EHYHBH05AV32	902
EHYHBH08AV32	902
EHYHBX08AV3	902



Tableau de compatibilité des accessoires Daikin Altherma H Hybrid et R Hybrid

Gamme de Pompe à Chaleur Hybride				
Type	Description	Référence	Prix € HT	Détail en page
Je sélectionne mes accessoires pour la pose du groupe extérieur	Paire de supports de pose au sol 400 mm	FR.AS400PMBFP	85	174
	Vanne d'arrêt à boisseau sphérique	EKBALLV1	89	169
	Chaise de fixation murale (Daikin Altherma R Hybrid)	FR.AS650BTNP	354	174
	Cordon chauffant pour bac à condensats des groupes extérieurs	EKBPHT04JH	284	172
	Bac à condensats	EKDP008C	308	173
	Cordon chauffant pour bac à condensats EKDPH008C	EKDPH008C	465	166
	Élément de support pour groupes extérieurs	EKFT008D	167	174
	Écosystème de raccordement hydraulique	Hydrofast	-	122
Je sélectionne mes accessoires pour la pose du module chaudière	Kit de montage avec vase d'expansion B-Pack	EKFJM2F	509	170
		EKFJL2F	509	170
	Cache pour tuyauterie (Daikin Altherma R Hybrid)	EKHY093467	54	173
	Cache pour tuyauterie (Daikin Altherma H Hybrid)	EKCP1A	43	170
	Kit de connexion Gaz G25 (25 mbar)	EKPS076217	25	171
		EKPS076227	25	171
	Kit de connexion Gaz G31 (31 mbar)	EKPS075867	22	171
		EKPS075787	25	171
	Ensemble de raccordement concentrique 80/125 mm	EKHY090717	55	172
	Clapet anti-retour	EKFGF1A	68	172
Kit de connexion : jeu de 5 vannes (avec certifications NF ROB GAZ & NF RAC GAZ) + rallonge cuivre + Support de pose	EKHYMNT2F	636	175	
Jeu de 5 vannes (avec certifications NF ROB GAZ & NF RAC GAZ)	EKVK2F	349	175	
Je sélectionne mes accessoires pour la pose du module hydraulique	Bac de récupération des condensats pour Daikin Altherma R Hybrid en version réversible	EKHYDP	261	173
Je complète mon réseau hydraulique	Filtre magnétique	K.FERNOXTF1FL	322	162
	Bouteille de découplage hydraulique 25 L	FR.BMEL25SK	565	162
	Séparateur hydraulique avec débit max 41 L/min	KDECOUP	686	163
	Vanne d'équilibrage	KBLNVALVE	204	163
	Kit circulateur	EKADDONJH	288	169
	Kit 2 clapets anti-retour	EKADDONJH2	288	169
	Système de protection anti-gel pour réseau hydraulique	AFVALVEHY2	146	170
	Vanne de remplissage	EKFL1A	50	171
Je sélectionne un accessoire pour déporter la production d'Eau Chaude Sanitaire	Ballon d'Eau Chaude Sanitaire Inox de 150, 200 et 300 L	EKHWS-P-D3V3	-	167
	Kit de raccordement à un ballon tiers avec sonde doigt de gant	EKHY3PART	425	164
	Kit de raccordement à un ballon tiers avec sonde à contact	EKHY3PART2	349	164
Je complète mon installation avec un émetteur basse température de type Ventilconvecteur	Ventilo-Convecteur de type Console	FWXV-ABTV3(R)	-	186
	Ventilo-Convecteur de type Mural	FWXT-ABTV3C	-	188
	Ventilo-Convecteur de type Encastrable	FWXM-ATV3	-	190
Je raccorde mon produit aux services connectés	Carte LAN pour connexion Filaire RJ45 avec la box internet (pilotage par smartphone + Smartgrid pour installation Photovoltaïque)	BRP069A61	336	220
	Carte LAN pour connexion Filaire RJ45 avec la box internet (pilotage par smartphone)	BRP069A62	219	220
Je sélectionne mon système de pilotage	Écosystème Daikin HomeControls	-	-	208-211
	Télécommande installateur et utilisateur pour Daikin Altherma R Hybrid	EKRUCBL1	243	214
	Télécommande simplifiée pour Daikin Altherma R Hybrid	EKRUCBS	234	214
	Télécommande installateur et utilisateur pour Daikin Altherma H Hybrid	EKRUHML1	214	214
	Thermostat on / off filaire pour utilisateur final	EKRTWA	242	212
	Thermostat on / off radio pour utilisateur final	EKRTRB	490	212
	Capteur à distance pour Thermostat on / off radio de type EKRTRB	EKRTETS	32	213
Je déporte la lecture de la température	Sonde de température intérieure déportée	KRCS01-1	115	166
	Sonde de température extérieure déportée	EKRSC1	166	165
Je complète l'installation avec des platines électroniques additionnelles	Carte de report d'état	EKRP1HBA	260	218
Outil pour gestion après-vente	Boîtier et câble pour utilisation de l'outil D-Checker	EKPCAB4	499	219

Accessoires pour créer votre réseau hydraulique

Bouteille de découplage hydraulique 25 L – réversible – FR.BMEL25SK

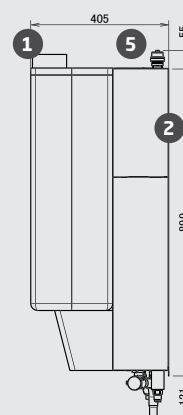
Compatible avec toutes les pompes à chaleur de la gamme Daikin Altherma : H Hybrid, R Hybrid.

Prix € HT : 565 €



Pourquoi prévoir un ballon sur votre installation ?

Sur les installations ayant un faible volume d'eau, nous vous préconisons d'installer un ballon de découplage inertiel qui vous permettra de réduire les courts cycles et donc d'augmenter la durée de vie de la pompe à chaleur.

Ces bouteilles peuvent se positionner suivant l'installation, en découplage.



- › La soupape différentielle se positionne toujours sur le départ avec une connexion sur le retour avant de rentrer dans le ballon. Cela vous permettra de toujours bénéficier du volume du ballon.
- › Dans le cadre d'une installation en découplage (schéma 2), il est important de bien dimensionner le circulateur : celui-ci ne devra pas dépasser 95 % du circulateur du réseau primaire installé dans la pompe à chaleur.



Raccordements

Schéma avec installation en découplage

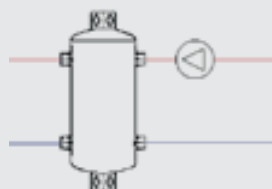

Filtre magnétique Fernox + Inhibiteur – K.FERNOXTF1FL

Compatible avec les pompes à chaleur de la gamme Daikin Altherma : H Hybrid, R Hybrid.

Prix € HT : 322 €



Pourquoi prévoir un filtre magnétique Fernox + Inhibiteur sur votre installation ?

Protège l'échangeur contre les boues de l'installation de chauffage (ferreuses et non ferreuses).



Contenu du colis :

- › Bidon de l'inhibiteur (500 ml)
- › Filtre
- › Vannes d'isolement
- › Joints
- › Clé de démontage



- › Le filtre vient capter les particules présentes dans le réseau de chauffage afin de garantir un fonctionnement optimal du générateur.
- › En complément de l'installation du filtre, il est recommandé de vérifier la qualité de l'eau en amont et d'effectuer un traitement de l'eau si nécessaire.
- › Le filtre dispose d'un aimant pouvant capter des dépôts de toute taille.
Pensez bien durant la maintenance annuelle à vidanger le filtre pour éliminer les particules restantes.



Raccordements

Positionnement du filtre :

- › Installation sans ballon tampon : sur le retour chauffage
- › Installation avec ballon tampon : sur le retour chauffage entre le ballon tampon et la PAC.

Vanne d'équilibrage – KBLNVALVE

Compatible uniquement avec les unités Daikin Altherma : H Hybrid, R Hybrid

Prix € HT : 204 €



Pourquoi prévoir la vanne d'équilibrage sur votre installation ?

Les vannes d'équilibrage statique (ou d'équilibrage manuel) permettent de réaliser des réglages précis sur les réseaux de chauffage, d'Eau Chaude Sanitaire et rafraîchissement. Elles définissent un débit d'eau nominal, fixé sur la base d'une utilisation du réseau à pleine charge. La vanne d'équilibrage participe à la réduction du bruit de l'installation lors du dégivrage.



Contenu du colis :

› Vanne et débitmètre à échelle graduée



- › Réglage de la vanne d'équilibrage au débit nominal requis
- › La vanne d'équilibrage doit être installée en complément de la vanne de dérivation
- › Composant obligatoire dans le cadre de QualiPac

Séparateur hydraulique – KDECOP

Compatible avec les pompes à chaleur de la gamme Daikin Altherma : H Hybrid, R Hybrid

Prix € HT : 686 €



Pourquoi prévoir un séparateur hydraulique sur votre installation ?

Le séparateur hydraulique a pour objectif de séparer le réseau primaire du réseau secondaire de votre installation.

Ce séparateur permet aussi la décantation des impuretés présentes dans le réseau et l'évacuation de l'air présent dans les circuits.



Contenu du colis :

- › Bouteille (1,7 L de volume) – séparateur hydraulique fileté avec corps en acier laqué à l'époxy
- › Purgeur d'air automatique avec clapet automatique d'isolement
- › Robinet de vidange



- › Débit max. admissible : jusqu'à 41 L/min
- › Puissance max. d'exercice : 10 bar
- › Diamètre des sorties du séparateur : 1" pouce
- › Plage de température : 0 - 100°C
- › Coque isolante et raccords union femelle



Raccordements

Schéma avec installation en découplage

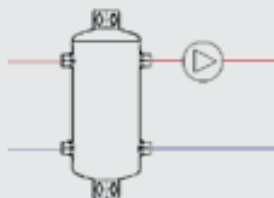

Cotes disponibles

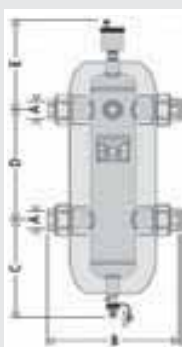

A	B	C	D	E	Volume (L)	Poids (kg)
1"	225	195	220	204	1,7	2,7

Accessoires pour créer votre réseau hydraulique

Kit de connexion à un ballon tiers – EKHY3PART et EKHY3PART2

Compatible avec les pompes à chaleur de la gamme Daikin Altherma, modèle mural : R Hybrid. Groupe extérieur : H Hybrid*.

* Uniquement pour EKHY3PART



Pourquoi prévoir ce Kit de connexion sur votre installation ?

Ces accessoires sont obligatoires afin de connecter la pompe à chaleur Daikin Altherma à un ballon d'Eau Chaude Sanitaire autre que Daikin. Cet accessoire est proposé afin de garantir la fonction Eau Chaude Sanitaire.



Prix € HT : 425 €



Prix € HT : 349 €



Ces kits comprennent chacun une vanne 3 voies et un capteur de température pour le ballon ECS.

Composition du kit pour ballon avec doigts de gant (EKHY3PART) : moteur, vanne 3 voies manuelle (nécessite de démonter le bouton pour y intégrer la sonde), visserie et 2 repères gradués.

Composition du kit sonde à contact ou boîtier relais (EKHY3PART2) : moteur, vanne 3 voies, visserie, accouplement, 2 repères gradués et boîtier de contact électrique avec relais.



› Le boîtier relais de la sonde à contact doit bénéficier d'une alimentation 220 V et le ballon Tiers doit bénéficier d'un aquastat.



Raccordements

Schéma de connexion du EKHY3PART.



Schéma de connexion de la sonde à contact à un thermostat de ballon (EKHY3PART2).



Disconnecteur – EFIKITDIS1A

Compatible avec les pompes à chaleur de la gamme Daikin Altherma : H Hybrid, R Hybrid.

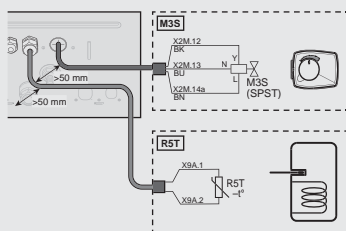
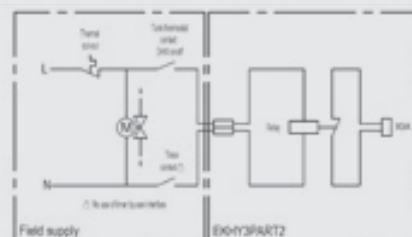
Prix € HT : 181 €



Pourquoi prévoir un disconnecteur sur votre installation ?

Le disconnecteur est un accessoire hydraulique permettant de dissocier l'eau sanitaire et l'eau du réseau de chauffage. Ce dispositif, vivement conseillé en France, évite toute pollution de l'eau sanitaire.



Contenu du colis :

- › Disconnecteur
- › Flexibles de raccordement



Prévu pour toutes les installations de chauffage avec la gamme Daikin Altherma. Fabrication française brevetée.

Sonde extérieure déportée – EKRSC1

Compatible avec les pompes à chaleur de la gamme Daikin Altherma : R Hybrid, H Hybrid.

Prix € HT : 166 €



Pourquoi prévoir la sonde extérieure déportée sur votre installation ?

Normalement, nous utilisons la sonde positionnée sur le groupe extérieur pour avoir l'information sur les conditions extérieures.

Lorsque le groupe extérieur est mal positionné (ex: plein sud), nous vous conseillons d'utiliser cette sonde extérieure et de la positionner au nord pour un bon fonctionnement de notre régulation.



Contenu du colis :

- › Sonde
- › Visserie



- › Dimensions (H×L×P) : 82×55×32 mm
- › La sonde se raccorde avec du 2×0,75 mm² blindé.



Raccordements

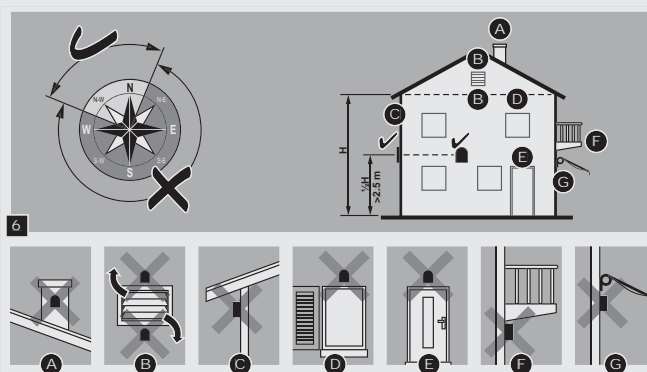

Accessoires pour l'installation de vos unités intérieures

Cordon chauffant pour bac à condensats des groupes extérieurs – EKDPH008C

Compatible avec les pompes à chaleur de la gamme Daikin Altherma R Hybrid.

Prix € HT : 465 €



Pourquoi prévoir le cordon chauffant pour bac à condensats sur votre installation ?

Lorsque vous installez une pompe à chaleur dans une région froide ou en altitude, nous vous conseillons d'installer cet accessoire qui évitera toute prise en glace dans le bac à condensats.

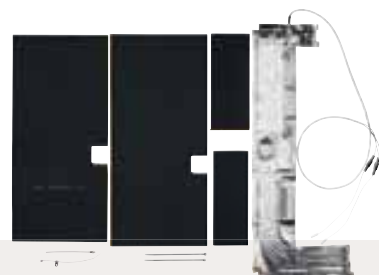

Contenu du colis :

- › Cordon
- › Connexion au groupe extérieur



- › Prenez soin de bien fixer le câble chauffant et tous les éléments sur le bac à condensats.
- › Compatible uniquement avec EKDP008D.



Raccordements

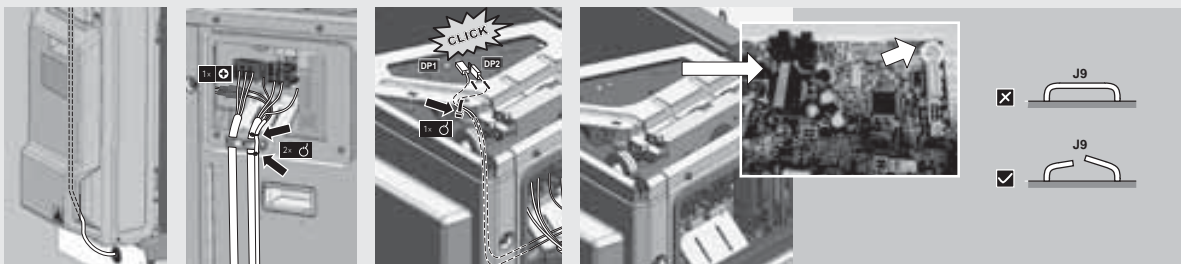

Sonde intérieure déportée – KRCS01-1

Compatible avec les pompes à chaleur de la gamme Daikin Altherma R Hybrid.

Prix € HT : 115 €



Pourquoi prévoir une sonde intérieure déportée sur votre installation ?

Accessoire permettant de mesurer la température intérieure d'un endroit autre que celui où se trouve la télécommande.



Contenu du colis :

- › Boîtier
- › Sonde (longueur 12 m)
- › Visserie



- › La sonde se raccorde avec du $2 \times 0,75 \text{ mm}^2$ blindé.
- › Connexion en X5M : 5-6 pour la Daikin Altherma R hybrid



Raccordements

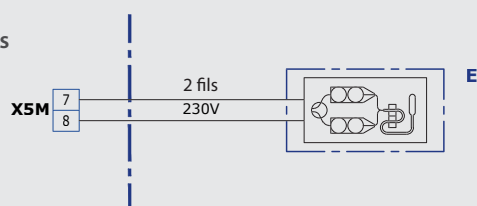

Accessoires pour la production d'Eau Chaude Sanitaire

Ballons d'Eau Chaude Sanitaire – EKHWS-D3V3

Compatible avec toutes les pompes à chaleur de la gamme Daikin Altherma H Hybrid et R Hybrid.

EKHWS150D3V3 : Prix € HT : 1 992 €

EKHWS200D3V3 : Prix € HT : 2 258 €

EKHWS300D3V3 : Prix € HT : 2 588 € + 8,33 € éco-part.



Quand prévoir un ballon d'Eau Chaude Sanitaire déporté ?

- › En cas d'installation d'une pompe à chaleur réalisant la production d'Eau Chaude Sanitaire avec un ballon déporté.
- › Ces ballons d'Eau Chaude Sanitaire sont disponibles en plusieurs tailles, 150, 200 et 300 litres, en version Inox.

Alimenté par la pompe à chaleur et une batterie électrique, le chauffage de l'eau est assuré en moyenne à 70 % par la pompe à chaleur et à 30 % par la batterie électrique.

- › Dispositif anti-légionellose.



Contenu du colis :

- › Livré avec une vanne 3 voies et une sonde de température



EKHWS-D3V3



- › La longueur de la sonde ECS est de 11 m et il n'est pas possible de la rallonger.



Raccordements

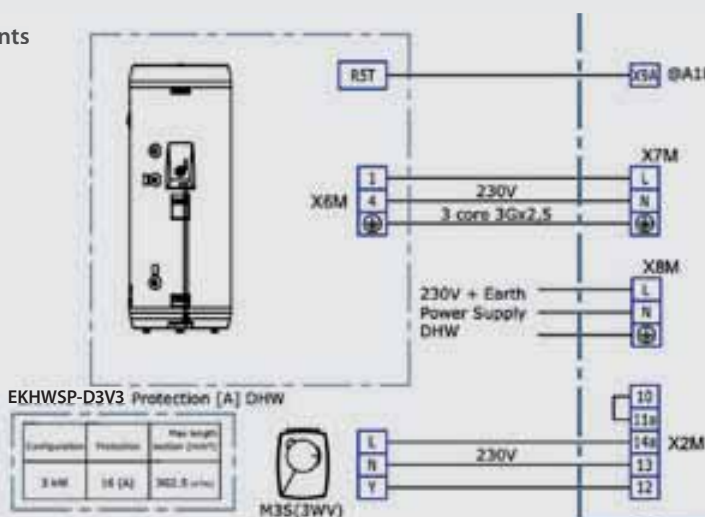

Platine électronique de l'unité pompe à chaleur Daikin Altherma

Données techniques				EKHWS150D3V3	EKHWS200D3V3	EKHWS300D3V3
Caisson	Matériau et couleur			Acier avec revêtement époxy de couleur blanche		
Dimensions	Unité	Hauteur x diamètre	mm	1 000 x 595	1 264 x 595	1 745 x 595
Poids	Unité	À vide	kg	45	53	63
		Volume de stockage nominal	L	145	192	292
Ballon	Matériau			Acier inoxydable (DIN 1.4521)		
		Température maximale de l'eau	°C	85		
	Isolation	Déperdition thermique	kWh/24 h	1,08	1,32	1,63
	Classe d'efficacité énergétique			B		
		Perte du ballon	W	45	55	68
Échangeur de chaleur	Matériau des tubes			Acier inoxydable EN 14521		
Appoint électrique	Puissance		kW	3		
Alimentation électrique	Phase/Fréquence/Tension		Hz/V	1~/50/230		

Accessoires pour accumulateurs de chaleur

Sonde de température pour accumulateurs de chaleur Daikin et autres marques – EKTH3

Compatible avec les pompes à chaleur de la gamme Daikin Altherma H Hybrid

Prix € HT : 57 €



Pourquoi prévoir cette sonde de température sur votre installation ?

Cette sonde vous permet de mesurer la température des accumulateurs de chaleur (Daikin ou autres marques).



Contenu du colis :

› Sonde (longueur 11 m)



› Ce modèle de sonde remplace la sonde issue du kit de connexion pour accumulateur de chaleur Daikin (réf. EKHWS).



Raccordements

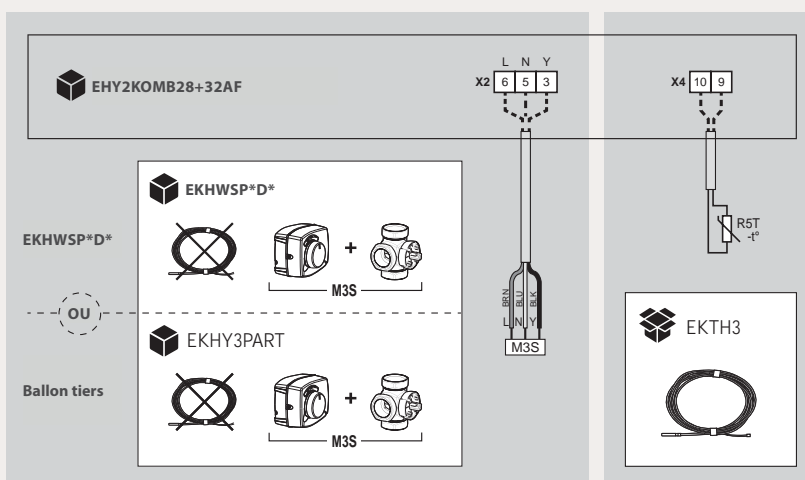
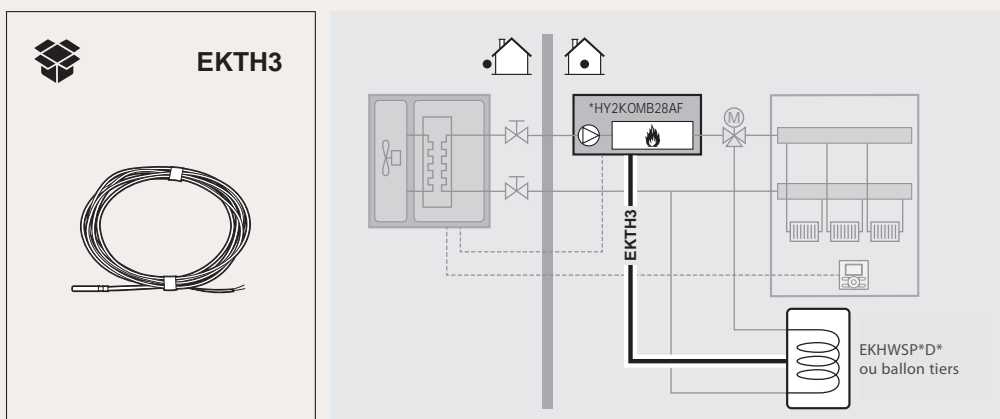

Accessoires pour Daikin Altherma H Hybrid

Vannes d'arrêt à boisseau sphérique – EKBALLV1

Compatible avec les pompes à chaleur de notre gamme Daikin Altherma H Hybrid.

Prix € HT : 89€



Pourquoi prévoir des vannes d'arrêt à boisseau sphérique sur votre installation ?

Nous vous recommandons d'installer les vannes d'arrêt sur le départ et le retour du groupe extérieur. Elles vous permettront d'intervenir sur le groupe extérieur sans avoir à purger tout le système.



Contenu du colis :

› Jeu de 2 vannes d'arrêt à boisseau sphérique



› Les deux vannes sont équipées de petites vannes de vidanges, ce qui vous permettra d'intervenir sur le groupe extérieur sans vidanger l'installation.

› Diamètre 1".



Raccordements

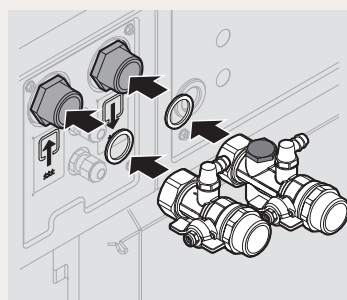

Kit circulateur – EKADDONJH

Compatible avec les pompes à chaleur de notre gamme Daikin Altherma H Hybrid.

Prix € HT : 288€



Pourquoi prévoir le kit circulateur sur votre installation ?

Vous aurez besoin de ce circulateur pour compléter votre réseau hydraulique si vous commandez le module pompe à chaleur (EJHA04AV3) seul et que vous souhaitez l'installer en relève de chaudière.



Contenu du colis :

› Pompe externe



› Doit être accompagné du kit 2 clapets anti-retour (EKADDONJH2).

› Diamètre 1".



Kit 2 clapets anti-retour – EKADDONJH2

Compatible avec les pompes à chaleurs de notre gamme Daikin Altherma H Hybrid.

Prix € HT : 288€



Pourquoi prévoir le kit 2 clapets anti-retour sur votre installation ?

Ce kit de 2 clapets anti-retour vous sera utile lorsque vous serez sur une application «en relève de chaudière». Ces clapets assureront la bonne circulation hydraulique.



Contenu du colis :

› 2 clapets de non-retour et 2 câbles



› Doit être accompagné du kit circulateur (EKADDONJH).



Accessoires pour Daikin Altherma H Hybrid

Kit de montage avec vase d'expansion B-Pack – EKFJM2F et EKFJL2F

Compatible avec les pompes à chaleur de la gamme Daikin Altherma H Hybrid.

EKFJM2F ou EKFJL2F – Prix € HT : 509 €



Pourquoi prévoir le kit de montage avec vase d'expansion B-Pack sur votre installation ?

Ce kit vase d'expansion + dossieret de raccordement est fortement recommandé pour réaliser une installation propre et rapide.



Contenu du colis :

- › Kit de montage complet certifié NF ROB GAZ et NF RAC GAZ avec vase d'expansion 8 L pré-installé
- › Robinets départ / retour chauffage et ECS, vanne gaz, vanne de sécurité et disconnecteur



- › Kit de montage disponible pour les modèles de chaudière 28 kW (réf. EKFJM2F) et 32 kW (réf. EKFJL2F).



2 tailles disponibles :
Medium (28 kW) et Large (32 kW)

Système de protection antigél pour réseau hydraulique – AFVALVEHY2

Compatible avec les pompes à chaleurs de notre gamme Daikin Altherma H Hybrid.

Prix € HT : 146 €



Pourquoi prévoir le système de protection antigél pour réseau hydraulique sur votre installation ?

Vannes servant à protéger la tuyauterie.



Contenu du colis :

- › Sécurité antigél Exogel thermostatique: diamètre 1/2" (ouverture : +1 °C/fermeture : +4 °C)
- › Raccord pour entrée d'air: diamètre 3/8"



- › Le raccordement en croix laiton est à prévoir par l'installateur.

Cache pour tuyauterie – EKCP1A

Compatible avec les pompes à chaleur de la gamme Daikin Altherma H Hybrid.

Prix € HT : 43 €



Pourquoi prévoir le cache pour tuyauterie sur votre installation ?

Ce cache vous permettra de dissimuler le kit de connexion hydraulique.



Contenu du colis :

- › Plaque de protection



- › Ce cache vous permettra d'améliorer l'esthétique de votre installation.



Accessoires pour Daikin Altherma H Hybrid et R Hybrid

Vanne de remplissage pour H Hybrid – EKFL1A

Compatible avec les pompes à chaleur de la gamme Daikin Altherma H Hybrid.

Prix € HT : 50 €



Pourquoi prévoir cette vanne de remplissage sur votre installation ?

Si vous décidez de ne pas utiliser les kits de montage EKFLM2A ou EKFL2A qui sont pourvus du disconnecteur, alors ce kit disconnecteur vous permettra de réaliser le remplissage.

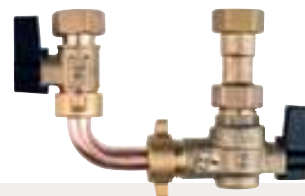

Contenu du colis :

› Vanne de remplissage (disconnecteur), diamètre 12 mm – Type femelle / femelle



› Pour une chaudière à gaz EHY2KOMB28-32AF
› L'installation d'un disconnecteur est obligatoire par la réglementation.

Kit de connexion Gaz G25 (25 mbar) – EKPS076217 et EKPS076227

Compatible avec les pompes à chaleur de la gamme Daikin Altherma H Hybrid et R Hybrid.



Pourquoi prévoir un kit de connexion Gaz G25 (25 mbar) sur votre installation ?

Ce kit de conversion permet à la chaudière à gaz d'utiliser du gaz de type G25.



Contenu du colis :

› Diaphragme
› Joints



› Disponible sur les chaudières gaz, modèles 28 kW et 32 kW.

EKPS076217 (28 kW)

Prix € HT : 25 €

EKPS076227 (32 kW)

Prix € HT : 25 €

Kit de connexion Gaz G31 (31 mbar) – EKPS075867 et EKHY075787

Compatible avec les pompes à chaleur de la gamme Daikin Altherma H Hybrid et R Hybrid.



Pourquoi prévoir un kit de connexion Gaz G31 (31 mbar) sur votre installation ?

Ce kit de conversion permet à la chaudière à gaz d'utiliser du gaz de type G31 (Propane)



Contenu du colis :

› Diaphragme
› Joints



› Disponible sur les modèles de chaudières gaz, modèles 28 kW et 32 kW.

EKPS075867 (28 kW)

Prix € HT : 22 €

EKHY075787 (32 kW)

Prix € HT : 25 €

Accessoires pour Daikin Altherma H Hybrid et R Hybrid

Cordon chauffant pour bac à condensats des groupes extérieurs – EKBPHT04JH

Compatible avec les pompes à chaleur de notre gamme Daikin Altherma H Hybrid.

Prix € HT : 284 €



Pourquoi prévoir le cordon chauffant pour bac à condensats sur votre installation ?

Lorsque vous installez une pompe à chaleur dans une région froide ou en altitude, nous vous conseillons d'installer cet accessoire qui évitera toute prise en glace dans le bac à condensats.



Contenu du colis :

- › Cordon
- › Connexion au groupe extérieur.



- › Prenez soin de bien fixer le câble chauffant et tous les éléments sur le bac à condensats.



Raccordements

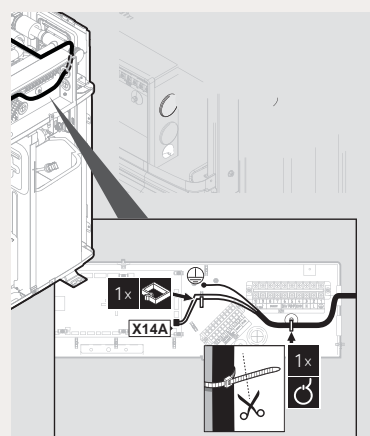

Ensemble de raccordement concentrique 80/125 mm – EKHY090717

Compatible avec les pompes à chaleur de la gamme Daikin Altherma H Hybrid et R Hybrid.

Prix € HT : 55 €



Pourquoi prévoir l'ensemble de raccordement concentrique sur votre installation ?

La chaudière est livrée en sortie ventouse 60/100. Ce kit vous permettra de la passer en 80/125 si votre installation le requiert.



Contenu du colis :

- › Adaptateur.



- › Adaptateur fumisterie concentrique avec un diamètre: Ø 80 × 125.



Clapet anti-retour – EKFGF1A

Compatible avec les pompes à chaleur de la gamme Daikin Altherma R Hybrid.

Prix € HT : 68 €



Pourquoi prévoir l'ensemble de raccordement concentrique sur votre installation ?

Ce clapet anti-retour servira à évacuer correctement les gaz de combustion de votre module chaudière.



Contenu du colis :

- › Clapet
- › Ventilateur
- › Visserie
- › Joint
- › Intergas



- › Compatible avec le module chaudière EHYKOMB33AA2F.



Accessoires pour Daikin Altherma R Hybrid

Bac à condensats pour groupe extérieur – Tailles 5 - 8 – EKDP008C

Compatible avec les pompes à chaleur de la gamme Daikin Altherma R Hybrid.

Prix € HT : 308 €



Pourquoi prévoir le bac à condensats au sol sur votre installation ?

Bac vous servant à récupérer et évacuer les condensats du groupe extérieur lors du cycle de dégivrage.



Contenu du colis :

- › Bac
- › Vis
- › Poutres en U
- › Joints



- › L'orifice doit être maintenu en bon état pour assurer un bon écoulement des eaux de condensation
- › Dimensions : 580 × 283 mm, trou d'évacuation : 38 mm.
- › Raccord d'évacuation non fourni.

Bac de récupération des condensats – EKHYDP

Compatible avec les pompes à chaleur de la gamme Daikin Altherma R Hybrid.

Prix € HT : 261 €



Pourquoi prévoir le bac de récupération des condensats sur votre installation ?

Lors de l'installation de la Daikin Altherma R Hybrid version réversible, nous vous conseillons de prendre cette option qui vous permettra de récupérer les condensats qui pourraient se créer sur l'unité intérieure.



Contenu du colis :

- › Bac à condensats
- › Visserie
- › Cache avant et arrière



- › Compatible avec le module hydraulique de la Daikin Altherma R Hybrid version réversible (EHYHBX*)
- › Garantit une installation de qualité.

Cache pour tuyauterie – EKHY093467

Compatible avec les pompes à chaleur de la gamme Daikin Altherma R Hybrid.

Prix € HT : 54 €



Pourquoi prévoir le cache pour tuyauterie sur votre installation ?

Ce cache vous permettra de dissimuler le kit de connexion hydraulique.



Contenu du colis :

- › Plaque de protection



- › Ce cache vous permettra d'améliorer l'esthétique de votre installation.

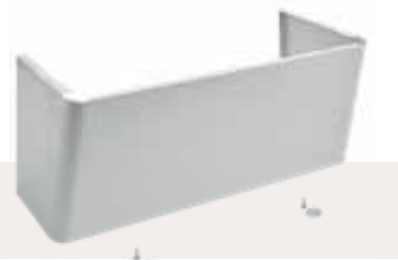

Accessoires pour Daikin Altherma R Hybrid

Paire de supports de pose au sol anti-vibratiles en caoutchouc avec rail en aluminium – FR.AS400PMBFP

Compatible avec les pompes à chaleur de la gamme Daikin Altherma H Hybrid et R Hybrid.

Prix € HT : 85 €



Pourquoi prévoir une paire de supports de pose au sol anti-vibratiles sur votre installation ?

Idéal pour la pose des groupes extérieurs au sol sur dalle béton.



Contenu du colis:

- › Plots anti-vibratiles en caoutchouc
- › Visserie



- › Support d'une longueur de 400 mm supportant jusqu'à 300 kg par pied
- › L'épaisseur de la dalle doit être en adéquation avec le poids de la PAC
- › Veillez à visser les supports dans la dalle
- › Faire un joint de dilatation pour désolidariser la dalle et la maison
- › Dimensions (L x H x P) : 400 x 50 x 130 mm.

Élément de support pour groupes extérieurs – EKFT008D

Compatible avec les pompes à chaleur de la gamme Daikin Altherma H Hybrid et R Hybrid.

Prix € HT : 167 €



Pourquoi prévoir un élément de support pour groupes extérieurs sur votre installation

Accessoire permettant de surélever le groupe extérieur d'une hauteur de 10 cm.



Contenu du colis:

- › 2 poutres en U
- › Visserie

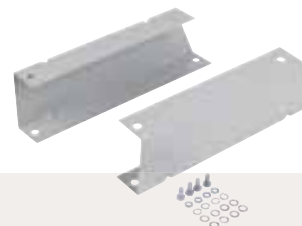

- › Permet de laisser un espace libre sous le groupe pour la protéger des chutes de neige.
- › Montage à effectuer sur une dalle de béton au sol ou sur notre chaise de fixation prévue à cet effet.

Chaise de fixation murale pour groupes extérieurs – FR.AS650BTNP

Compatible avec les pompes à chaleur de la gamme Daikin Altherma R Hybrid.

Prix € HT : 354 €



Pourquoi prévoir la chaise de fixation murale sur votre installation ?

Idéale pour la pose des groupes extérieurs au mur.



Contenu du colis:

- › Support en acier
- › Visserie
- › 4 plots anti-vibratiles en caoutchouc



- › Support en acier électrozingué d'une profondeur de 650 mm supportant jusqu'à 300 kg.

Kit de montage

Recommandations de mise en œuvre

Cet accessoire est proposé afin de faciliter le raccordement de notre produit sur un réseau hydraulique. En effet, les diamètres de cuivre en sortie de notre pompe à chaleur hybride ne sont pas des diamètres standards pour le marché français.

Daikin a mis au point 2 kits de montage différents selon la typologie d'installation (neuf ou rénovation).

Kit de connexion – vannes + rallonge + support de pose

Prix € HT : 636 €

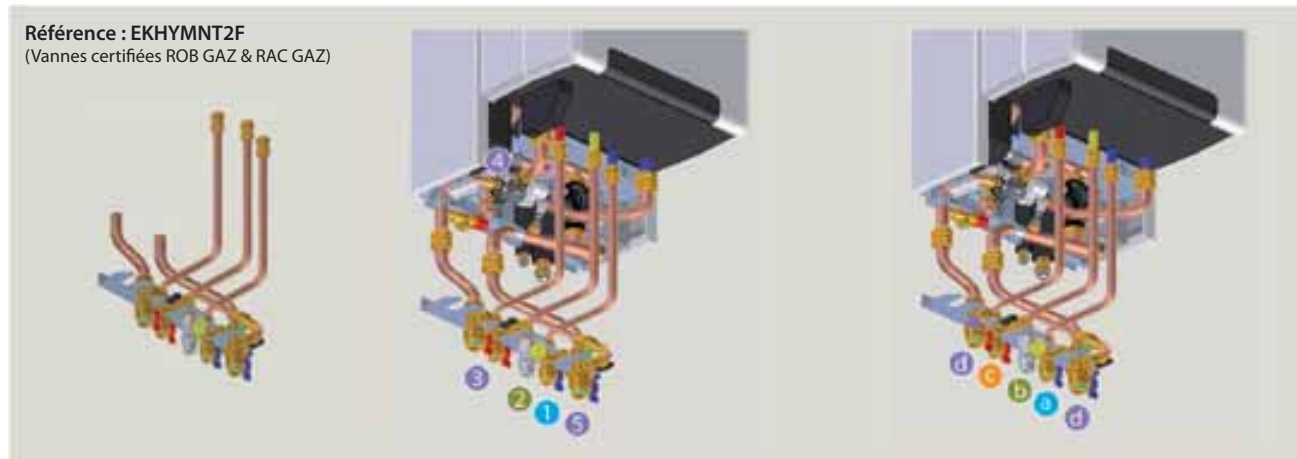

Visuel soumis à modification suite à la conformité NF ROB GAZ et NF RAC GAZ.

Kit de connexion – vannes seules

Prix € HT : 345 €

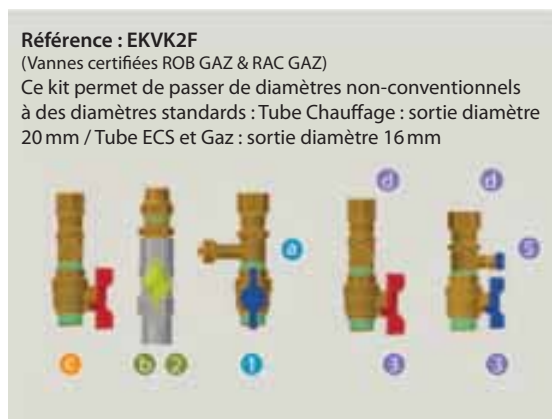

1 ECS

- Groupe de sécurité
- À placer sur le réseau eau de ville
- Non fourni par Daikin
- Uniquement avec raccordement sur le ballon de stockage ECS

2 Gaz

- Vanne d'arrêt gaz
- À placer sur le réseau arrivée de gaz
- Fourni par Daikin (kits de montage)

Chauffage

3 Vanne d'arrêt chauffage

- À placer sur le réseau départ/retour chauffage
- Fourni par Daikin dans les kits de montage

4 Soupape de sécurité

- À placer sur le réseau départ chauffage
- Fourni par Daikin de série

5 Disconnecteur

- À placer sur le réseau retour chauffage
- Fourni par Daikin dans les kits de montage

a Arrivée eau de ville

- Ø sortie hybride : 15 mm
- Ø sortie kit : 15/21 mm

b Arrivée gaz de ville/ propane

- Ø sortie hybride : 15 mm
- Ø sortie kit : 15/21 mm

c Départ réseau ECS

- Ø sortie hybride : 15 mm
- Ø sortie KIT : 15/21 mm

d Réseau départ/retour chauffage

- Ø sortie hybride : 22 mm
- Ø sortie kit : 20/27 mm

Accessoires fumisterie pour Daikin Altherma

Vue d'ensemble des différentes configurations pour la fumisterie

La garantie d'un bon fonctionnement, en particulier en ce qui concerne le niveau sonore de nos générateurs de chaleur, est soumise à l'utilisation des systèmes d'évacuation de gaz de fumées de nos marques.

Vous pouvez composer individuellement votre système de gaz de fumées en ligne. Rendez-vous sur : fluegas.daikin.eu

Panorama des configurations des gammes Daikin Altherma H et R Hybrid

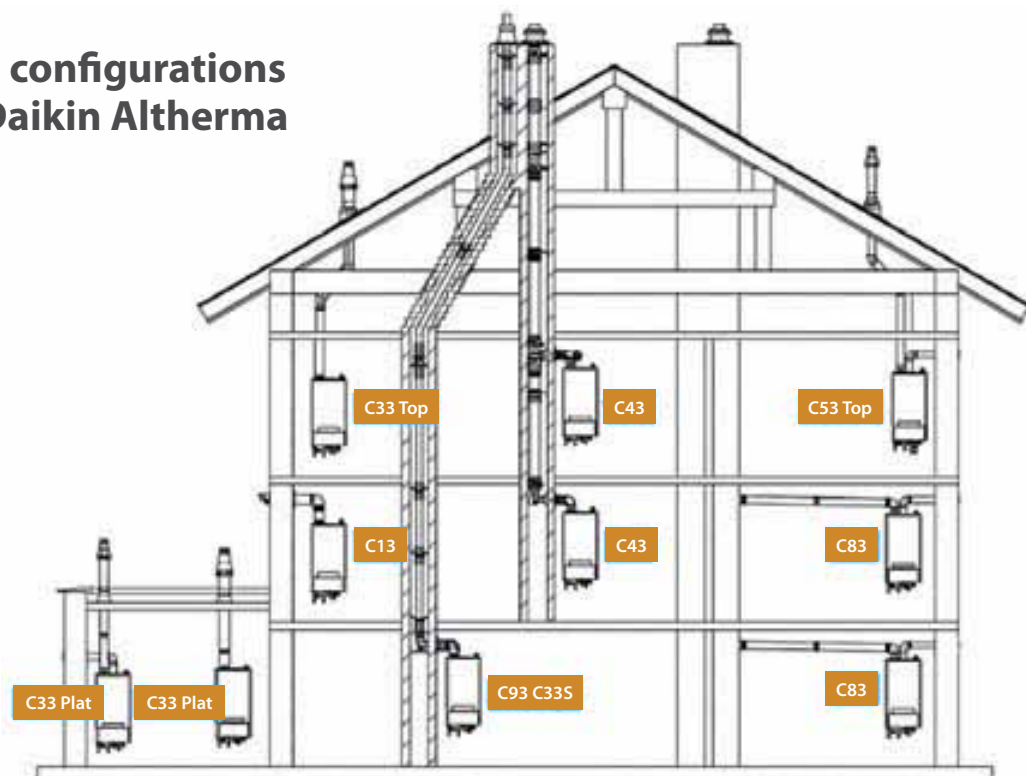

Préconisation Daikin

> Détermination de la longueur de ventouse

La longueur du conduit de combustion (L) est mesurée du bord du coude à l'extrémité de la borne de la ventouse.

> **Remarque** : les conduits de combustion sont insérés de 45 mm dans les coudes et les rallonges.



Le conduit de combustion doit être incliné de 3° au départ de l'unité afin de permettre aux condensats de revenir dans la chaudière et de quitter le système d'évacuation.

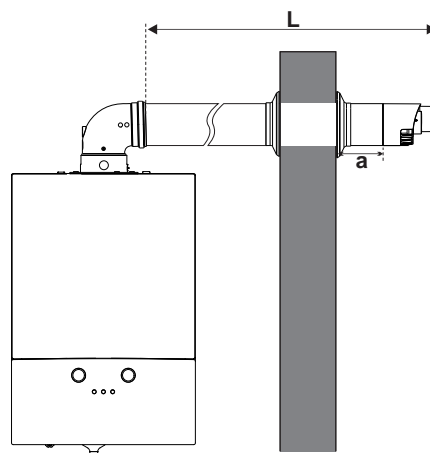

L Longueur du conduit de combustion
a Distance du bord externe du terminal à la paroi externe, $a \leq 50$ mm



Chauffe-Eau Thermodynamique Monobloc



Daikin Altherma M HW

Le Chauffe-Eau Thermodynamique monobloc Daikin Altherma M HW garantit une production d'Eau Chaude Sanitaire optimale. Sa partie pompe à chaleur utilise les énergies renouvelables et favorise la réduction de la facture énergétique.

- > Gamme de 2 modèles permettant de couvrir au mieux les besoins en Eau Chaude Sanitaire
- > Innovant : les modèles disposant d'un appoint hydraulique permettent une connexion avec d'autres sources d'énergie (chaudières, panneaux solaires, etc.) pour toujours plus d'économies d'énergie
- > Parfaitement adaptée pour les projets neufs ou de rénovation en remplacement d'un chauffe-eau électrique.

Daikin Altherma M HW - 200 - 260 L

- > Grand volume d'eau chaude disponible : 200 L = 247 L à 40 °C / 260 L = 340 L à 40 °C
- > Large de plage de fonctionnement : -7 °C à +43 °C
- > Puissance sonore : à partir de 51 dB(A)
- > 3 configurations possibles
- > Version avec appoint électrique et une version avec appoint hydraulique

Grande flexibilité de pose pour répondre aux configurations des logements

À noter : les coudes et grilles sont différents selon les modèles de CET.

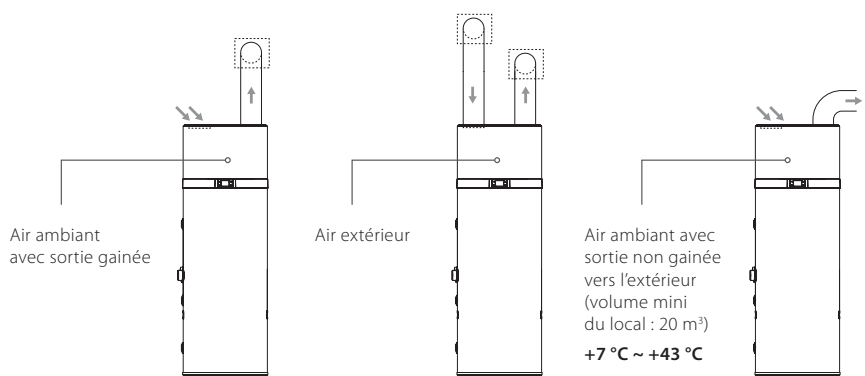

Choisir le bon CET en fonction des besoins journaliers en ECS

Modèle 200 L : adapté à un foyer de 2 adultes et 2 enfants.
Exemple d'usage : matin : 4 douches, soir : 1 bain et 1 douche ou 3 douches.

Modèle 260 L : adapté à un foyer de 2 adultes et 3 enfants.
Exemple d'usage : matin : 5 douches, soir : 1 bain et 2 douches ou 4 douches.

Nota : chacun des 2 profils de famille inclut 1 cycle de lavage de vaisselle à la main le soir.

Studio	2 pièces	3 pièces	4 pièces	5 pièces >
Modèle 200 L			Modèle 260 L	

Différents systèmes de production : chauffage, ECS, rafraîchissement



Le Chauffe-Eau Thermodynamique produit l'Eau Chaude Sanitaire grâce à l'énergie captée dans l'air. La production de chauffage/ rafraîchissement est réalisée par l'électricité.

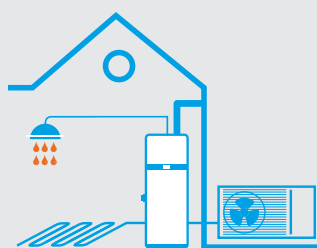

Le Chauffe-Eau Thermodynamique produit l'Eau Chaude Sanitaire grâce à l'énergie captée dans l'air, le reste étant fourni par l'électricité. La production de chauffage/ rafraîchissement est réalisée par une pompe à chaleur.

Daikin Altherma M HW

Eau Chaude Sanitaire

Taille 200 L ou 260 L

EKHHE-(P)CV37

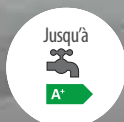

Un budget d'électricité maîtrisé

COP jusqu'à 3,37 pour le modèle 260 L qui atteint le plus haut niveau d'efficacité énergétique. Il permet de maximiser les économies tout en réduisant les coûts en électricité.

Fonctionnement garanti en toute discrétion

Notre Chauffe-Eau Thermodynamique Monobloc est parmi les plus silencieux du marché, avec une puissance sonore à partir de 51 dB(A).

Un appareil protégé pour les 10 ans à venir

Proposez l'offre garantie commerciale jusqu'à 10 ans pièces afin d'offrir à votre client la tranquillité d'esprit au moment de son investissement, grâce au suivi de son installation.

Le + Produit « Smart Grid Ready »

Communique intelligemment avec une installation photovoltaïque pour produire l'énergie nécessaire pour la production d'Eau Chaude Sanitaire. L'autoconsommation permet une réduction supplémentaire des coûts énergétiques

Daikin Altherma M HW

Chauffe-Eau Thermodynamique Monobloc

La gamme Daikin Altherma M HW est pertinente lorsque l'objectif principal est de dissocier la production de chauffage et/ou rafraîchissement réalisée par une pompe à chaleur Air / Air ou Air / Eau de celle pour l'Eau Chaude Sanitaire.

Pour une production d'Eau Chaude Sanitaire optimisée, le CET Daikin est :

- > Disponible avec un grand volume d'Eau Chaude Sanitaire : 200 L et 260 L avec appoint électrique ou hydraulique
- > Un investissement optimisé grâce au pilotage Heures Pleines / Heures Creuses
- > La solution pour conserver un maximum de confort avec un budget mieux maîtrisé, résolument tournée vers l'avenir par l'utilisation des énergies renouvelables

Pilotable pour plus d'économies d'énergie

Le mode de pilotage Heures Pleines/Heures Creuses permet de faire fonctionner le produit au moment de la journée où le kWh est le moins cher.

Couplage possible avec panneaux solaires

Possibilité de connecter le Chauffe-Eau Thermodynamique et son échangeur de chaleur supplémentaire à une installation de panneaux solaires thermiques afin de réaliser des économies supplémentaires grâce à l'énergie solaire (disponible sur les modèles références : EKHHE200PCV37 et EKHHE260PCV37).



Facilité d'utilisation

Interface ergonomique et intuitive qui permet une excellente expérience utilisateur au quotidien grâce à un accès simplifié aux différents modes de fonctionnement : automatique, programmation, économique et boost.



Confort optimal

Grand volume d'eau chaude disponible (Modèle 200 L = 247 L à 40 °C / Modèle 260 L = 340 L à 40 °C). Sa cuve en acier émaillé bénéficie d'une protection par anode magnésium, permettant de lutter efficacement contre la corrosion et donc de prolonger sa durée de vie.

Références Chauffe-Eau Thermodynamique (avec appoint électrique)	Usines	Commerciales
Daikin Altherma M HW	EKHHE200CV37 EKHHE260CV37	EKHHE200CV37 EKHHE260CV37

Références Chauffe-Eau Thermodynamique (avec appoint hydraulique)	Usines	Commerciales
Daikin Altherma M HW	EKHHE200PCV37 EKHHE260PCV37	EKHHE200PCV37 EKHHE260PCV37

Pour ce produit, les références usines et commerciales sont identiques

Livré avec

a	Notice (x 1)
b	Étiquette énergétique (x 1)
c	L'appareil est fourni avec un cordon d'alimentation (environ 2,5 m) et une fiche de type Schuko (prise femelle Phase + Neutre avec mise à la terre).
d	Pattes de fixation, inclus sa visserie (x 3)
e	Relais de coupure solaire (x 1) (uniquement avec EKHHE(200-260)PCV37)

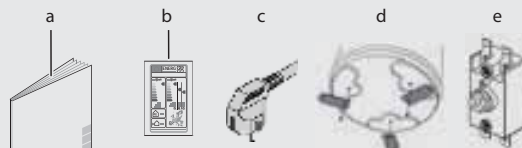

Chauffe-Eau Thermodynamique Monobloc Daikin Altherma M HW • 200 L ou 260 L



+ d'infos techniques
https://lead.me/EKHHE-CV37
https://lead.me/EKHHE-PCV37

Informations techniques

Unité intérieure	EKHHE200CV37	EKHHE200PCV37	EKHHE260CV37	EKHHE260PCV37
Volume d'eau nominal	192 L	187 L	250 L	247 L
Appoint électrique 1,5 kW de série	✓	✓	✓	✓
Appoint hydraulique pour raccordement solaire	-	✓	-	✓
Volume d'eau chaude disponible à 40 °C	247 L	241 L	340 L	333 L

Performances

Performances en Eau Chaude Sanitaire climat moyen*			
Profil de puisage déclaré		L	XL
COP*		3,23	3,37
Rendement saisonnier	%	135	138
Temps de chauffe	h/min	06h27	09h29
Label énergétique		A+	A+
Acoustique			
Puissance acoustique (intérieur)**	dB(A)	53	51

Unité intérieure

Caractéristiques frigorifiques			
Compresseur / Fluide		Rotatif / R134a	Rotatif / R134a
Charge / Eq. CO ₂	kg / T	1 / 1,43	1 / 1,43
Plage de fonctionnement			
Coté Air	°C	-7 ~ +43	-7 ~ +43
Coté Eau	°C	+38 ~ +62	+38 ~ +62
Caractéristiques générales			
Poids de l'unité à vide	kg	85	96
Dimensions de l'unité H x L x P	mm	1 607 x 621 x 628	
Type de cuve		Acier émaillé	
Perte de chaleur	W	63	71
Pression de service	Bar	7	7
Protection préventive contre la corrosion (soumise à entretien annuel)		Anode magnésium L = 400 mm	
Diamètre des gaines de raccordement	mm	160	160
Débit d'air nominal	m ³ /h	287	287
Hauteur de refoulement max. disponible	Pa	200	200
Caractéristiques électriques			
Alimentation électrique	V/Ph/Hz	230 / V3 / 1~ / 50	230 / V3 / 1~ / 50
Puissance maximale absorbée	W	2030	2030
Raccordements hydrauliques			
Diamètre entrée Eau Froide et Eau Chaude (filetage femelle)	Pouce	1	1
Diamètre bouclage sanitaire (filetage femelle)	Pouce	3/4	3/4

* Température de l'air entrant = 7 °C, température de l'environnement du réservoir = 20 °C, eau chauffée de 10 °C à 55 °C. ** Données certifiées HP Keymark selon la norme EN16147.

Tarifs

Unité intérieure	EKHHE200CV37	EKHHE200PCV37	EKHHE260CV37	EKHHE260PCV37
Prix € HT unité intérieure	3 356	3 669	3 710	4 015
+ éco-participation	667	667	667	667

Accessoires			
	Kit filtre à air (application sur air ambiant) Il permet d'éviter la propagation de déchets dans le ventilateur. Il doit être nettoyé régulièrement afin de garantir des performances optimales. Compatibilité avec les modèles EKHHE200(P)CV37 et EKHHE260(P)CV37.	EKFIL260 - 104 € HT	
	Kit d'optimisation pour application solaire thermique Kit permettant de diriger la sonde en partie basse de la cuve (sous l'échangeur de charge) afin de pouvoir profiter au maximum de l'énergie des panneaux solaires. Compatibilité avec les modèles EKHHE200PCV37 et EKHHE260PCV37.	EKPHK01 - 125 € HT	

Daikin Altherma M HW

Protections électriques & schémas dimensionnels

Protections électriques

Pour le raccordement au réseau électrique, vous avez besoin du cordon d'alimentation livré de série (longueur d'environ 2,5 m) avec le produit et de vous munir des composants suivants :

- > une prise murale de type Schuko avec mise à la terre et une protection séparée
- > un disjoncteur omnipolaire de 16 A avec ouverture des contacts d'au moins 3 mm
- > un disjoncteur différentiel de 30 mA.

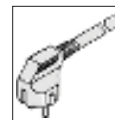

Schémas dimensionnels

Légendes des raccordements à l'unité :

- 1 : Entrée d'Eau Froide
- 2 : Poignée de transport (x 2)
- 3 : Doigt de gant pour sonde solaire
- 4 : Appoint électrique 1,5 kW
- 5 : Départ Eau Chaude Sanitaire
- 6 : Retour réseau solaire
- 7 : Départ réseau solaire
- 8 : Bouclage Eau Chaude Sanitaire
- 9 : Emplacement pour Anode Magnésium
- 10 : Sortie d'évacuation des condensats

EKHHE-CV37
(Appoint électrique)

EKHHE-PCV37
(Appoints électrique et hydraulique)

Afin de raccorder la gaine sur notre CET, il est recommandé de prévoir un raccord Galva femelle/femelle en diamètre 160 mm

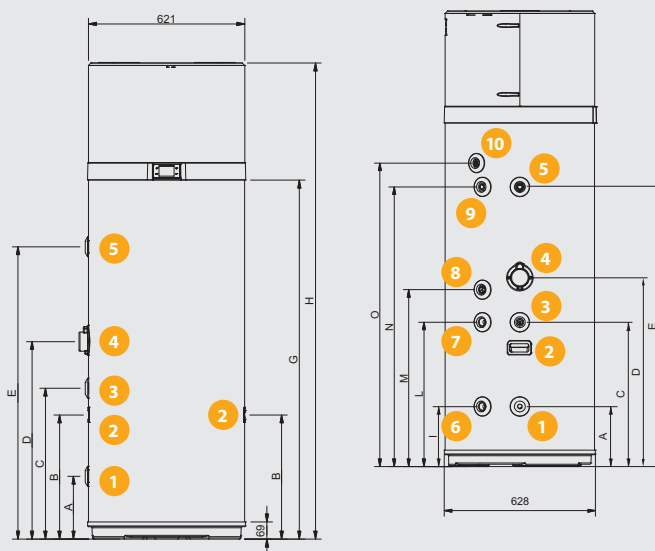
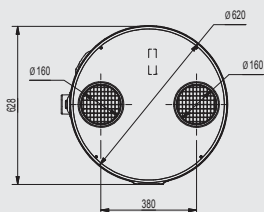

Modèle	Ø	Unité	EKHHE200PCV37	EKHHE260PCV37	EKHHE200CV37	EKHHE260CV37
A	1" F	mm	250	250	250	250
B	-	mm	490	493	-	-
C	1/2" F	mm	600	600	600	600
D	-	mm	705	785	705	785
E	1" F	mm	876,5	1162	876,5	1162
G	-	mm	1142	1427	1142	1427
H	-	mm	1607	1892	1607	1892
I	3/4" F	mm	250	250	-	-
L	3/4" F	mm	599	600	-	-
M	3/4" F	mm	705	735	705	735
N	3/4" F	mm	877	1162	877	1162
O*	1/2" F	mm	976	1261	976	1261

Aide à la sélection des gaines

3 cas de figure			
Éléments de perte de charge	2 grilles	1 coude / 2 grilles	2 coudes / 2 grilles
Longueur gaine PEHD Ø160 mm (G1+ G2)	10 m	8 m	6 m
Longueur gaine Galva semi-rigide isolée Ø160 mm (G1+ G2)	8 m	6 m	4 m

Émetteurs



Gamme d'émetteurs Daikin Altherma

Principales caractéristiques

Nos gammes d'émetteurs, ventilo-convecteurs et planchers chauffants, sont raccordables à nos pompes à chaleur.



Ventilo-convecteurs : un gage d'économies d'énergie

Un ventilo-convecteur génère la même température de chauffage souhaitée dans un intérieur qu'un radiateur classique, en utilisant des températures d'eau inférieures à celles du radiateur. De plus, le processus de convection est optimisé en raison de la présence d'un petit ventilateur qui accélère le cycle de chauffage. Ces deux éléments contribuent à la réalisation directe d'économies d'énergie.

Les + des Daikin Altherma HPC

- > 3 types de poses pour plus de modularité
- > Régulation intuitive
- > Fonctionnement silencieux.

Planchers chauffants / rafraîchissants : une solution économique, confortable et esthétique.

Le chauffage ou rafraîchissement au sol fonctionne au moyen d'un réseau de tubes hydrauliques noyés dans une dalle en béton et isolés par le dessous.

Ces émetteurs offrent un confort optimal et permettent de réaliser des économies grâce à une répartition homogène de la température.

Les + du plancher chauffant / rafraîchissant

- > Gain de place comparativement à des radiateurs
- > Émetteur invisible dans votre habitation
- > Adaptable à tout type d'énergies
- > Confort assuré grâce à la régulation fine pièce par pièce : chaque pièce est chauffée ou rafraîchie selon les besoins de l'utilisateur final.

	Ventilo-convecteurs Daikin Altherma HPC			Planchers chauffants / rafraîchissants
				
Références	FWXV-ABTV3R	FWXT-ABTV3C	FWXM-ATV3	-
Page	186	188	190	196
Versions	Console	Murale	Encastrable	Sol
Gamme de pompes à chaleur compatible	Daikin Altherma 3 ^e génération			
Niveau d'inertie	++			+
Caractéristiques				
Niveau sonore (à partir de - dB(A))	31	25	25	Aucune nuisance sonore
Taille	10 - 15 - 20			-
Fonctions				
Chauffage	●	●	●	●
Rafraîchissement	●	●	●	●
Projets				
Neuf	●	●	●	●
Rénovation	●	●	●	● Rénovation totale
Dépenses				
Coût lié à l'investissement	€€	€€	€€	€€€
Émission de chaleur				
	Convection	Convection	Convection	Radiation
Visibilité de l'émetteur				
	Visible	Visible	Dissimulé (dans un faux plafond ou un mur)	Invisible
Performances en chauffage				
Régime d'eau (°C)	35/30 - 45/40 - 55/50	35/30 - 45/40 - 55/50	35/30 - 45/40 - 55/50	30/35

Daikin Altherma HPC Version Console

Chauffage et Rafraîchissement

Tailles 10 - 15 - 20

FWXV-ABTV3(R)



Pour tout savoir sur la gamme de ventilconvecteurs, visualisez notre vidéo.

Confort été comme hiver

Permet de chauffer et rafraîchir efficacement le logement tout en garantissant un confort optimal grâce à une modulation de l'air en continu pour s'adapter aux besoins de l'utilisateur.

Solution très économique

En combinaison avec une pompe à chaleur Air / Eau, cette solution permettra un chauffage avec un excellent coefficient de performance et garantissant un maximum d'économies d'énergie.

Compacte et esthétique

Unité compacte au design moderne, d'une profondeur de 135 mm seulement. Télécommande intuitive intégrée dans la façade. La console s'intégrera parfaitement dans l'habitation.

Contribue à une meilleure qualité de l'air intérieur

La combinaison d'une entrée d'air neuf et d'une télécommande avec sonde CO₂, permet de maintenir une excellente qualité d'air.

Daikin Altherma HPC • FWXV-ABTV3 (R) Modèle console • Tailles 10 à 20



+ d'infos techniques
<https://leadme/FWXV-ATV3>

Informations techniques

Taille	Taille 10			Taille 15			Taille 20		
Références	FWXV10ABTV3(R)			FWXV15ABTV3(R)			FWXV20ABTV3(R)		
Puissance (35/30 °C)	1,0 kW			1,5 kW			1,9 kW		
Régime de fonctionnement	Minimal	Nominal	Maximal	Minimal	Nominal	Maximal	Minimal	Nominal	Maximal

Performances

Performances en mode chauffage											
Régime 35/30 °C	Puissance calorifique	kW	0,45	0,67	1,03	0,61	1,00	1,55	0,60	1,25	1,89
	Débit d'eau	L/h	80	120	180	110	170	270	100	220	330
	Pertes de charge	kPa	2,30	2,70	3,70	3,30	4,90	7,90	2,90	5,30	7,60
Régime 45/40 °C	Puissance calorifique	kW	0,87	1,27	1,96	1,12	1,83	2,86	1,11	2,32	3,50
	Débit d'eau	L/h	150	220	340	200	320	500	191	400	610
	Pertes de charge	kPa	7	8	11	9	14	23	8	15	22
Régime 55/50 °C	Puissance calorifique	kW	1,27	1,85	2,87	1,62	2,65	4,15	1,59	3,37	5,09
	Débit d'eau	L/h	220	320	500	280	460	730	280	590	890
	Pertes de charge	kPa	13	15	21	17	27	45	15	29	43
Performances en mode rafraîchissement											
Régime 7/12 °C	Puissance frigorifique	kW	0,78	1,11	1,62	1,10	1,65	2,64	1,13	1,98	2,99
	Puissance frigorifique sensible	kW	0,58	0,71	1,25	0,82	1,15	1,91	0,85	1,55	2,33
	Débit d'eau	L/h	130	190	280	190	280	450	190	340	510
	Pertes de charge	kPa	7	8	11	9	14	23	8	15	22
Données techniques											
Caractéristiques hydrauliques	Diamètre de raccordement hydraulique	Pouce	3/4			3/4			3/4		
	Volume d'eau de l'échangeur interne	L	0,80			1,13			1,46		
	Pression de fonctionnement	bar	10			10			10		
Caractéristiques ventilateurs	Débit d'air	m³/h	131	233	333	205	353	495	302	455	643
	Plage de fonctionnement	Coté eau	Chauffage	°C +30 ~ +85			°C +30 ~ +85			°C +30 ~ +85	
Rafraîchissement			°C +5 ~ +18			°C +5 ~ +18			°C +5 ~ +18		
Couleur		Blanc - RAL 9003			Blanc - RAL 9003			Blanc - RAL 9003			
Caractéristiques générales	Caisson	Matériau	Métal			Métal			Métal		
		Niveaux de pression sonore à 1 m	Chauffage	dB(A) 31	38	47	33	39	48	34	40
	Dimensions de l'unité	H x L x P	mm 601 x 999 x 135			mm 601 x 1 199 x 135			mm 601 x 1 399 x 135		
	Poids de l'unité	kg	20			23			26		
Caractéristiques électriques	Alimentation	V/Ph/Hz	230 / V3 / 1~ / 50			230 / V3 / 1~ / 50			230 / V3 / 1~ / 50		
	Indice de protection		IP X0			IP X0			IP X0		
	Consommation maximum	W	19			25			31		
	Consommation de veille	W	3			4			5		
	Courant maximum de fonctionnement	A	0,15			0,21			0,27		

Tarifs

Version - Console raccordement hydraulique Gauche	FWXV10ABTV3	FWXV15ABTV3	FWXV20ABTV3
Prix € HT émetteur	913 €	1 107 €	1 270 €
+ éco-participation	+4,17 €	+4,17 €	+4,17 €

Version - Console raccordement hydraulique Droite	FWXV10ABTV3R	FWXV15ABTV3R	FWXV20ABTV3R
Prix € HT émetteur	913 €	1 107 €	1 270 €
+ éco-participation	+4,17 €	+4,17 €	+4,17 €

Notre ventilateur-convecteur de type console est vendu sans télécommande. Vous devez donc prévoir en option obligatoire une référence selon la configuration d'installation dans le tableau ci-dessous.

Accessoires (p. 192-193)	
Télécommande intégrée au ventilateur-convecteur avec régulation PID	EKRCTRL1 - 242 € HT
Télécommande intégrée au ventilateur-convecteur avec régulation 4 vitesses	EKRCTRL2 - 185 € HT
Télécommande déportée avec fixation murale pour Daikin Altherma HPC	EKWHCTRL1 - 185 € HT
Télécommande déportée avec sonde CO ₂ pour console Daikin Altherma HPC	EKWHCTRL1A - 277 € HT
Accessoire pour connecter un thermostat déporté de type EKWHCTRL1	EKWHCTRL0 - 185 € HT
Accessoire pour connecter un thermostat externe On/Off (exemple : EKWCTRD1V3)	EKPCB0 - 115 € HT
Registre d'air neuf pour la qualité d'air	EKFCD80 - 133 € HT
Accessoire pour connecter un thermostat externe 4 vitesses	EKPCB4S - 111 € HT
Accessoire pour connecter un thermostat externe 1-10 V	EKPCB10 - 111 € HT

Daikin Altherma HPC Version Murale

Chauffage et Rafraîchissement

Tailles 10 - 15 - 20

FWXT-ABTV3C



Confort été comme hiver

Permet de chauffer et rafraîchir efficacement le logement tout en garantissant un confort optimal grâce à une modulation de l'air en continu pour s'adapter aux besoins de l'utilisateur.

Solution très économique

En combinaison avec une pompe à chaleur Air / Eau, cette solution permettra un chauffage avec un excellent coefficient de performance garantissant un maximum d'économies d'énergie.

Silence de fonctionnement

Le mural Daikin Altherma HPC procure un silence de fonctionnement en petite vitesse avec une pression sonore à partir de 25 dB(A).

Optimisation de l'espace de vie

La version murale de notre gamme de ventilo-convecteurs permet de libérer de l'espace afin d'exploiter au maximum la surface au sol.

Daikin Altherma HPC • FWXT-ABTV3C

Modèle mural • Tailles 10 à 20



+ d'infos techniques
<https://leadme/fwxt-atv3>

Informations techniques

Taille	Taille 10			Taille 15			Taille 20		
Références	FWXT10ABTV3C			FWXT15ABTV3C			FWXT20ABTV3C		
Régime de fonctionnement	Minimal	Nominal	Maximal	Minimal	Nominal	Maximal	Minimal	Nominal	Maximal

Performances

Performances en mode chauffage												
Régime 35/30°C	Puissance calorifique	kW	0,31	0,53	0,79	0,39	0,73	1,02	0,43	0,85	1,19	
	Débit d'eau	L/h	50	90	140	70	130	180	70	150	210	
	Pertes de charge	kPa	1,70	4	5,40	1,20	1,60	2,30	1,30	1,70	2,50	
Régime 45/40°C	Puissance calorifique	kW	0,55	1	1,50	0,79	1,36	2,01	0,74	1,55	2,13	
	Débit d'eau	L/h	100	170	260	140	240	350	150	300	420	
	Pertes de charge	kPa	5,10	12	16,30	4,81	6,30	7,20	6	6,40	8,10	
Régime 55/50°C	Puissance calorifique	kW	0,80	1,57	2,08	1,16	2,01	2,86	1,24	2,59	3,58	
	Débit d'eau	L/h	140	270	360	200	350	500	220	450	630	
	Pertes de charge	kPa	9,60	15,10	16,40	9,10	12,20	9,10	11,40	12,40	16,00	
Performances en mode rafraîchissement												
Régime 7/12°C	Puissance frigorifique	kW	0,49	0,88	1,24	0,62	1,08	1,61	0,70	1,21	1,94	
	Puissance frigorifique sensible	kW	0,37	0,70	0,98	0,52	0,86	1,27	0,57	1,02	1,52	
	Débit d'eau	L/h	80	150	210	110	190	280	120	210	330	
	Pertes de charge	kPa	4,80	10,50	11,70	4,70	5,60	5,10	5,50	5,40	5,30	
Données techniques												
Caractéristiques hydrauliques	Diamètre de raccordement hydraulique	Pouce	3/4			3/4			3/4			
	Volume d'eau de l'échangeur interne	L	0,50			0,61			0,77			
	Pression de fonctionnement	bar	10			10			10			
Caractéristiques ventilateurs	Débit d'air	m³/h	84	155	228	124	229	331	138	283	440	
Plage de fonctionnement	Côté Eau	Chauffage	°C			+30 ~ +85			+30 ~ +85			
		Rafraîchissement	°C			+5 ~ +18			+5 ~ +18			
Caractéristiques générales	Caisson	Couleur	Blanc - RAL 9003			Blanc - RAL 9003			Blanc - RAL 9003			
		Matériau	Métal			Métal			Métal			
	Niveaux de pression sonore à 1 m	Chauffage	dB(A)	25	33	40	25	34	41	26	34	42
	Dimensions de l'unité	H x L x P	mm	335 x 902 x 128			335 x 1 102 x 128			335 x 1 302 x 128		
Poids de l'unité		kg	14			16			19			
Caractéristiques électriques	Alimentation	V/Ph/Hz	230 / V3 / 1~ / 50			230 / V3 / 1~ / 50			230 / V3 / 1~ / 50			
	Consommation maximum	W	19			20			29			
	Consommation de veille	W	3			4			5			
	Courant maximum de fonctionnement	A	0,16			0,18			0,24			

Tarifs

Version Modèle mural	FWXT10ABTV3C	FWXT15ABTV3C	FWXT20ABTV3C
Prix € HT émetteur	1 140 €	1 253 €	1 397 €
+ éco-participation	+4,17 €	+4,17 €	+4,17 €

Accessoires		
Vanne 2 voies motorisée (FWXT)		EKT2VK0 - 194 € HT
Vanne 3 voies motorisée (FWXT)		EKT3VK1 - 242 € HT
Coude 90°		EKEUR90 - 28 € HT
Pièce d'extension		EKDIST - 28 € HT



La télécommande sans-fils (Infrarouge) de notre ventilo-convecteur de type mural est livrée de série.



Daikin Altherma HPC Version encastrable

Chauffage et Rafraîchissement

Tailles 10 - 15 - 20

FWXM-ATV3



Confort été comme hiver

Permet de chauffer et rafraîchir efficacement le logement tout en garantissant un confort optimal grâce à une modulation de l'air en continu pour s'adapter au plus près des besoins de vos clients.

Solution très économique

En combinaison avec une pompe à chaleur Air/Eau, cette solution permettra un chauffage avec un excellent coefficient de performance garantissant un maximum d'économies d'énergie.

Silence de fonctionnement

Le gainable Daikin Altherma HPC procure un silence de fonctionnement en petite vitesse avec une pression sonore à partir de 25 dB(A).

Discrétion

La version encastrable de notre gamme de ventilo-convecteurs, de par son installation dans un faux plafond ou murale se fera discrète au sein de l'habitation.

Daikin Altherma HPC • FWXM-ATV3

Modèle encastrable • Tailles 10 à 20



+ d'infos techniques
<https://lead.me/FWXM-ATV3>

Informations techniques

Taille	Taille 10			Taille 15			Taille 20		
Références	FWXM10ATV3			FWXM15ATV3			FWXM20ATV3		
Régime de fonctionnement	Minimal	Nominal	Maximal	Minimal	Nominal	Maximal	Minimal	Nominal	Maximal

Performances

Performances en mode chauffage											
Régime 35 / 30 °C	Puissance calorifique	kW	0,41	0,80	1,16	0,66	1,18	1,64	0,82	1,39	2,05
	Débit d'eau	L/h	70	140	200	120	200	280	140	240	360
	Pertes de charge	kPa	0,60	1,50	3,10	1,50	3,30	6,60	1,80	3,00	7,30
Régime 45 / 40 °C	Puissance calorifique	kW	0,82	1,53	2,21	1,20	2,16	3,02	1,47	2,59	3,81
	Débit d'eau	L/h	140	270	390	210	380	530	260	450	660
	Pertes de charge	kPa	1,50	4,30	9,20	2,70	9,30	19,10	3	8,90	21,20
Régime 55 / 50 °C	Puissance calorifique	kW	1,19	2,13	3,05	1,73	3,10	4,29	2,13	3,76	5,45
	Débit d'eau	L/h	210	370	530	300	540	750	370	660	950
	Pertes de charge	kPa	2,80	5,70	8,30	5	15,40	26,80	5,60	16,90	30,30

Performances en mode rafraîchissement											
Régime 7/12 °C	Puissance frigorifique	kW	0,75	1,36	2,12	1,15	2,08	2,81	1,32	2,39	3,30
	Puissance frigorifique sensible	kW	0,59	1,04	1,54	0,83	1,51	2,11	1,02	1,84	2,65
	Débit d'eau	L/h	130	230	360	200	360	480	230	410	570
	Pertes de charge	kPa	1,90	4,30	8,20	2,70	9,90	17,10	2,50	8,80	18

Données techniques															
Caractéristiques hydrauliques	Diamètre de raccordement hydraulique		Pouce			3/4			3/4						
	Volume d'eau de l'échangeur interne		L			0,80			1,13						
	Pression de fonctionnement		bar			10			10						
Caractéristiques ventilateurs	Débit d'air		m³/h			124	194	302	210	318	410	294	438	567	
	Plage de fonctionnement	Côté Eau	Chauffage	°C			+ 30 ~ + 85			+ 30 ~ + 85					
Rafraîchissement			°C			+ 5 ~ + 18			+ 5 ~ + 18						
Caractéristiques générales	Niveaux de pression sonore à 1 m	Chauffage	dB(A)			25	34	40	26	34	42	26	35	42	
			Dimensions de l'unité	HxLxP		mm			576 x 725 x 126			576 x 925 x 126			576 x 1125 x 126
	Poids de l'unité		kg			12			15			18			
Caractéristiques électriques	Alimentation		V/Ph/Hz			230 / V3 / 1~ / 50			230 / V3 / 1~ / 50			230 / V3 / 1~ / 50			
	Indice de protection		IP XO			IP XO			IP XO						
	Consommation maximum		W			19			20			29			
	Consommation de veille		W			3			4			5			
Courant maximum de fonctionnement		A			0,16			0,18			0,26				

Tarifs

Version - Encastrable raccordement hydraulique par la gauche	FWXM10ATV3	FWXM15ATV3	FWXM20ATV3
Prix € HT émetteur	666 €	800 €	913 €
+ éco-participation	+2,08 €	+2,08 €	+4,17 €

Notre ventilo-convecteur de type encastrable est vendu sans télécommande. Vous devez donc prévoir en option obligatoire une référence selon la configuration d'installation dans le tableau ci-dessous

Accessoires (p. 192 et 194-195)	
Télécommande déportée avec fixation murale pour Daikin Altherma HPC	EKWHCTRL1 - 185 € HT
Platine de contrôle pour le raccordement de la télécommande déportée EKWHCTRL1	EKWHCTRL0 - 185 € HT
Boîtier de commande 4 vitesses intégré à combiner avec les thermostats 4 vitesses	EKPCB4S - 111 € HT
Boîtier de commande 1-10 V intégré à combiner avec les thermostats 1-10 V	EKPCB10 - 111 € HT

Télécommandes pour Daikin Altherma HPC

Pour optimiser, faciliter et rendre plus intuitive l'utilisation de vos produits, Daikin propose une grande variété de dispositifs de commandes. Ils allient haute fonctionnalité et design remarquable.

Compatibilité et aperçu des possibilités d'intégration









Le tableau ci-dessous présente un aperçu des larges possibilités de contrôle de la gamme Daikin Altherma HPC.

L'unité murale FWXT-ABTV3C est pilotée via une télécommande infrarouge livrée de série.

Ce modèle ne nécessite pas de dispositif de commande supplémentaire.



Notre gamme de ventilo-convecteur est vendue sans télécommande. Vous devez donc prévoir en option obligatoire une référence selon le type d'unité et la configuration d'installation dans le tableau ci-dessous :

Référence télécommande	Modèle du ventilo-convecteur			Positionnement		Type de régulation		
	Console FWXV	Encastrable FWXM	Mural FWXT	Sur l'unité	Sur le mur	ON/OFF	4 vitesses	Modulant
 EKRTCTRL1 Dispositif de commande intégré avec afficheur multicolore	●			●				●
 EKRTCTRL2 Dispositif de commande intégré 4 vitesses	●			●			●	
 EKWHCTRL1 Dispositif de commande intégré	●	●			●			●
 EKWHCTRL1A Télécommande déportée avec sonde CO ₂	●				●			●
 EKWHCTRL0 Dispositif de commande intégré pour EKWHCTRL1A *	●	●		●				●
 EKPCBO Interrupteur de commande intégré ON/OFF**	●			●		●		
 EKPCB45 Boîtier de commande 4 vitesses intégré. À combiner avec les thermostats 4 vitesses **	●	●		●			●	
 EKPCB10 Boîtier de commande 1-10V intégré. À combiner avec les thermostats 1-10V**	●	●		●				●
 Télécommande infrarouge***			●					

* EKWHCTRL0 est obligatoire pour chaque unité lorsque le contrôleur mural EKWHCTRL1 ou EKWHCTRL1A doit être utilisé. ** Accessoire permettant de se connecter à un thermostat tierce. *** Livrée de série avec le ventilo-convecteur en version murale (FWXT-ABTV3C).

Principales fonctionnalités

Commande intégrée EKRTCTRL1

- > Modulation complète
- > Afficheur multicolore

Commande intégrée EKRTCTRL2

- > Choix de 4 vitesses de ventilation

Commande murale EKWHCTRL1

- > Modulation complète
- > En combinaison avec EKWHCTRL0

Commande murale EKWHCTRL1A avec fonction contrôle de la qualité d'air intérieur

- > Pour ventilo-convecteur au sol
- > Modulation complète
- > En combinaison avec EKWHCTRL0
- > Avec sonde CO₂ pour gestion de la qualité de l'air

Commande intégrée EKPCBO

- > Marche/Arrêt
- > En combinaison avec des thermostats externes.

Accessoires Daikin Altherma HPC - Version console

Type d'installation : verticale

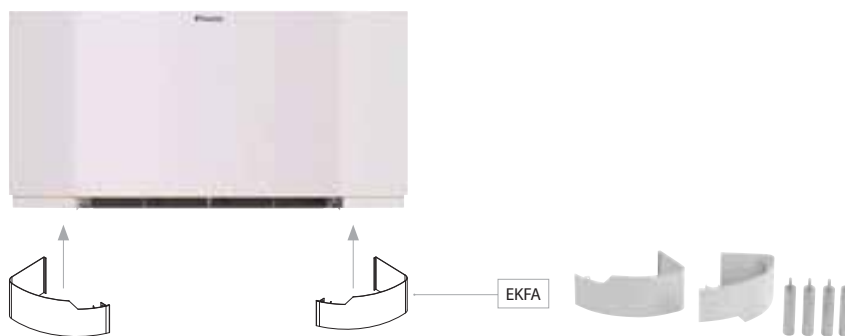

Gamme		Taille 10				Taille 15				Taille 20			
Arrivée hydraulique		Sol		Mur		Sol		Mur		Sol		Mur	
Arrivée hydraulique		Gauche	Droite	Gauche	Droite	Gauche	Droite	Gauche	Droite	Gauche	Droite	Gauche	Droite
Unité principale	Références	FWXV10ABTV3	FwXV10ABTV3R	FwXV10ABTV3	FwXV10ABTV3R	FWXV15ABTV3	FWXV15ABTV3R	FWXV15ABTV3	FWXV15ABTV3R	FWXV20ABTV3	FWXV20ABTV3R	FWXV20ABTV3	FWXV20ABTV3R
	Prix HT + Eco-part. € HT	913 € + 4,17 €	913 € + 4,17 €	913 € + 4,17 €	913 € + 4,17 €	1 107 € + 4,17 €	1 107 € + 4,17 €	1 107 € + 4,17 €	1 107 € + 4,17 €	1 270 € + 4,17 €	1 270 € + 4,17 €	1 270 € + 4,17 €	1 270 € + 4,17 €
Pièce hydraulique additionnelle*	Références	EKDIST	EKDIST	EKEUR90	EKEUR90	EKDIST	EKDIST	EKEUR90	EKEUR90	EKDIST	EKDIST	EKEUR90	EKEUR90
	Prix HT	28 €	28 €	28 €	28 €	28 €	28 €	28 €	28 €	28 €	28 €	28 €	28 €
Kit vanne 2 voies	Références	EK2VK0	EK2VK0	EK2VK0	EK2VK0	EK2VK0	EK2VK0	EK2VK0	EK2VK0	EK2VK0	EK2VK0	EK2VK0	EK2VK0
	Prix HT	185 €	185 €	185 €	185 €	185 €	185 €	185 €	185 €	185 €	185 €	185 €	185 €
Kit vanne 3 voies	Références	EK3VK1	EK3VK1	EK3VK1	EK3VK1	EK3VK1	EK3VK1	EK3VK1	EK3VK1	EK3VK1	EK3VK1	EK3VK1	EK3VK1
	Prix HT	226 €	226 €	226 €	226 €	226 €	226 €	226 €	226 €	226 €	226 €	226 €	226 €
Pieds	Références	EKFA	EKFA	EKFA	EKFA	EKFA	EKFA	EKFA	EKFA	EKFA	EKFA	EKFA	EKFA
	Prix HT	115 €	115 €	115 €	115 €	115 €	115 €	115 €	115 €	115 €	115 €	115 €	115 €
Télécommande déportée avec sonde CO ₂	Références	EKWHCTRL1A	EKWHCTRL1A	EKWHCTRL1A	EKWHCTRL1A	EKWHCTRL1A	EKWHCTRL1A	EKWHCTRL1A	EKWHCTRL1A	EKWHCTRL1A	EKWHCTRL1A	EKWHCTRL1A	EKWHCTRL1A
	Prix HT	277 €	277 €	277 €	277 €	277 €	277 €	277 €	277 €	277 €	277 €	277 €	277 €
Registre d'air neuf pour la qualité d'air	Références	EKFCD80	EKFCD80	EKFCD80	EKFCD80	EKFCD80	EKFCD80	EKFCD80	EKFCD80	EKFCD80	EKFCD80	EKFCD80	EKFCD80
	Prix HT	133 €	133 €	133 €	133 €	133 €	133 €	133 €	133 €	133 €	133 €	133 €	133 €

* Connexion d'espacement pour les vannes : facilite les opérations de connexion au corps de vanne des tuyaux difficiles à déformer.

Accessoires Daikin Altherma HPC - Version encastrable

Type d'installation : intégration murale avec façade



Gamme		Taille 10				Taille 15				Taille 20			
Arrivée hydraulique		Mur / côté	Sol	Mur / côté	Sol	Mur / côté	Sol	Mur / côté	Sol	Mur / côté	Sol	Mur / côté	Sol
Pièce hydraulique additionnelle	Références	EKEUR90	EKDIST	EKEUR90	EKDIST	EKEUR90	EKDIST	EKEUR90	EKDIST	EKEUR90	EKDIST	EKEUR90	EKDIST
	Prix HT	28 €		28 €		28 €		28 €		28 €		28 €	
Kit vanne	Type vanne	Vanne 2 voies		Vanne 3 voies		Vanne 2 voies		Vanne 3 voies		Vanne 2 voies		Vanne 3 voies	
	Références	EK2VK0		EK3VK1		EK2VK0		EK3VK1		EK2VK0		EK3VK1	
	Prix HT	185 €		226 €		185 €		226 €		185 €		226 €	
Caisson métallique	Références	EKM10CS				EKM15CS				EKM20CS			
	Prix HT	165 €				181 €				194 €			
Façade	Références	EKM10CV				EKM15CV				EKM20CV			
	Prix HT	341 €				390 €				423 €			

Type d'installation : intégration plafonnière avec façade



Gamme		Taille 10				Taille 15				Taille 20			
Arrivée hydraulique		Plafond / côté	Mur	Plafond / côté	Mur	Plafond / côté	Mur	Plafond / côté	Mur	Plafond / côté	Mur	Plafond / côté	Mur
Pièce hydraulique additionnelle	Références	EKEUR90	EKDIST	EKEUR90	EKDIST	EKEUR90	EKDIST	EKEUR90	EKDIST	EKEUR90	EKDIST	EKEUR90	EKDIST
	Prix HT	28 €		28 €		28 €		28 €		28 €		28 €	
Kit vanne	Type vanne	Vanne 2 voies		Vanne 3 voies		Vanne 2 voies		Vanne 3 voies		Vanne 2 voies		Vanne 3 voies	
	Références	EK2VK0		EK3VK1		EK2VK0		EK3VK1		EK2VK0		EK3VK1	
	Prix HT	185 €		226 €		185 €		226 €		185 €		226 €	
Caisson métallique	Références	EKM10CS				EKM15CS				EKM20CS			
	Prix HT	165 €				181 €				194 €			
Façade	Références	EKM10CH				EKM15CH				EKM20CH			
	Prix HT	341 €				390 €				423 €			
Grille de soufflage en aluminium grise	Références	EKM10SV				EKM15SV				EKM20SV			
	Prix HT	209 €				259 €				309 €			
Gaine télescopique	Références	EKM10DT				EKM15DT				EKM20DT			
	Prix HT	157 €				181 €				209 €			

Accessoires Daikin Altherma HPC - Version encastrable

Type d'installation : intégration plafonnrière avec gaine télescopique et grille de reprise

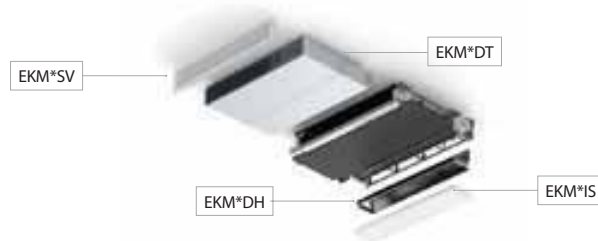

Gamme		Taille 10				Taille 15				Taille 20			
Arrivée hydraulique		Plafond / côté	Mur	Plafond / côté	Mur	Plafond / côté	Mur	Plafond / côté	Mur	Plafond / côté	Mur	Plafond / côté	Mur
Pièce hydraulique supplémentaire	Références	EKEUR90	EKDIST	EKEUR90	EKDIST	EKEUR90	EKDIST	EKEUR90	EKDIST	EKEUR90	EKDIST	EKEUR90	EKDIST
	Prix HT	28 €		28 €		28 €		28 €		28 €		28 €	
Kit vanne	Type vanne	Vanne 2 voies		Vanne 3 voies		Vanne 2 voies		Vanne 3 voies		Vanne 2 voies		Vanne 3 voies	
	Références	EK2VKO		EK3VK1		EK2VKO		EK3VK1		EK2VKO		EK3VK1	
	Prix HT	185 €		226 €		185 €		226 €		185 €		226 €	
Grille de reprise	Références	EKM10IS				EKM15IS				EKM20IS			
	Prix HT	181 €				209 €				242 €			
Grille de soufflage en aluminium grise	Références	EKM10SV				EKM15SV				EKM20SV			
	Prix HT	209 €				259 €				309 €			
Gaine télescopique	Références	EKM10DT				EKM15DT				EKM20DT			
	Prix HT	157 €				181 €				209 €			
Raccord arrivée d'air	Références	EKM10DH				EKM15DH				EKM20DH			
	Prix HT	70 €				78 €				89 €			

Type d'installation : installation compacte – plafonnrière avec coude à 90° en soufflage et grille de reprise

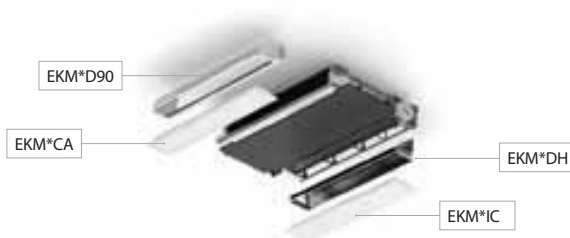

Gamme		Taille 10				Taille 15				Taille 20			
Arrivée hydraulique		Plafond / côté	Mur	Plafond / côté	Mur	Plafond / côté	Mur	Plafond / côté	Mur	Plafond / côté	Mur	Plafond / côté	Mur
Pièce hydraulique supplémentaire	Références	EKEUR90	EKDIST	EKEUR90	EKDIST	EKEUR90	EKDIST	EKEUR90	EKDIST	EKEUR90	EKDIST	EKEUR90	EKDIST
	Prix HT	28 €		28 €		28 €		28 €		28 €		28 €	
Kit vanne	Type vanne	Vanne 2 voies		Vanne 3 voies		Vanne 2 voies		Vanne 3 voies		Vanne 2 voies		Vanne 3 voies	
	Références	EK2VKO		EK3VK1		EK2VKO		EK3VK1		EK2VKO		EK3VK1	
	Prix HT	185 €		226 €		185 €		226 €		185 €		226 €	
Grille de reprise	Références	EKM10IC				EKM15IC				EKM20IC			
	Prix HT	148 €				165 €				181 €			
Grille de soufflage	Références	EKM10CA				EKM15CA				EKM20CA			
	Prix HT	130 €				148 €				165 €			
Raccord arrivée d'air	Références	EKM10DH				EKM15DH				EKM20DH			
	Prix HT	70 €				78 €				89 €			
Coude 90°	Références	EKM10D90				EKM15D90				EKM20D90			
	Prix HT	70 €				86 €				89 €			

Chauffage au sol

Plancher chauffant/rafraîchissant

Système MONOPEX



Avantages du système

Sain

- > Aucun déplacement d'air et de poussières.
- > Pas de sensation de jambes lourdes ou autre sentiment d'inconfort. La température du sol reste en tout point inférieure à 28 °C et ne dépasse pas 22 / 23 °C en exploitation.

Économique

- > Économies de l'ordre de 20 % par rapport à des émetteurs type radiateur classique, du fait de son mode de fonctionnement par rayonnement (la chaleur ne s'accumule pas au plafond).

Confort

- > Confort maximum grâce à la répartition homogène de la température (répartition horizontale et verticale).
- > Confort par la régulation fine pièce par pièce : chaque pièce est chauffée ou rafraîchie en fonction des besoins.

Esthétique

- > Gain de place.
- > Suppression des radiateurs : soit 7 à 8 % d'espace en plus.

Évolutif

- > Adaptable à tous types d'énergie (fioul, gaz, électricité...).

Applications

- > Maisons familiales
- > Maisons collectives
- > Crèches
- > Piscines
- > Salles de sport
- > Travaux d'agrandissement



Dimensionnement possible avec plan de calepinage via le module de sélection avancé sur Heating Solution Navigator (HSN). Contactez votre commercial Daikin.



Scannez le qr code pour obtenir le formulaire de dimensionnement

Fonctionnement du système

De l'eau, de la dalle et des tubes pour une chaleur optimale

Le chauffage au sol basse température est assuré au moyen d'un réseau de tubes. Les conduits sont noyés dans une dalle de béton, elle-même isolée par le dessous. De l'eau circule dans l'ensemble des tuyaux. Elle peut être chauffée par différents types de générateurs de chaleur (chaudières : électriques, fuel, gaz, ou pompes à chaleur : basse et haute température).

La chape en béton fait rayonner la chaleur apportée par l'eau vers les murs et objets de la pièce, qui réchauffent à leur tour l'air ambiant.



À chaque application,
son système de chauffage au sol

> **Système Standard : Monopex**



Tableau de compatibilité

	Neuf	Rénovation	Bâtiment à grande surface
Système	Monopex	Monopex Monopex Secco	Monopex 20
Tube	14x2, 16x1,5 ; 17x2, 20x2	14x2, 16x1,5 ; 17x2, 20x2 14AL, 17AL	20x2
Plaques isolantes	N.C.	N.C.	N.C.
Générateurs	PAC moyenne température PAC hybride	Tous types	Tous types
Complément émetteur si nécessaire	Ventilo-convecteur Daikin Altherma HPC version console	Radiateur	Radiateur





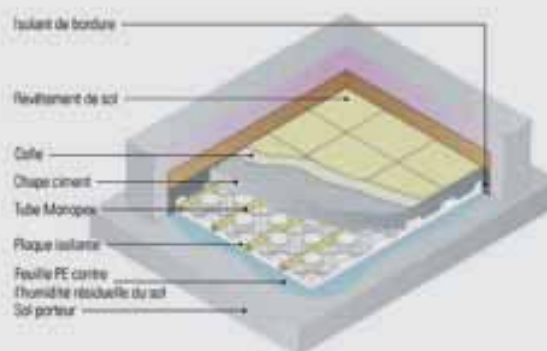



Contrôle et Connectivité

Daikin est fier de vous présenter la gamme « Contrôle et Connectivité », conçue pour offrir à nos utilisateurs un niveau de confort inégalé tout en améliorant l'efficacité énergétique de l'installation.

Avec des options allant des thermostats On/Off aux thermostats modulants, en passant par notre écosystème de maison connectée Daikin homecontrols et notre application mobile Onecta, notre gamme offre une grande flexibilité pour répondre à tous les cas d'usages des utilisateurs.

- > **Thermostats On/Off et modulants** : un thermostat est un dispositif de régulation de la température qui permet de maintenir une température constante dans une pièce donnée.
- > **Application Onecta** : elle permet de contrôler les équipements Daikin à distance depuis un smartphone, de surveiller l'estimation des consommations énergétiques et d'accéder à des garanties et services supplémentaires.
- > **Écosystème de maison connectée Daikin homecontrols** : permet de gérer des températures différentes selon les pièces et à distance.
- > **Écosystème de maisons connectés tiers** : les pompes à chaleur Daikin Altherma 3^{ème} génération sont compatibles avec différents écosystèmes de maisons connectées, tels que Somfy, Sowiee et Niko.

	Thermostat On/Off					Thermostat Modulant	
Référence							
	EKWCTRAN1V3	EKWCTRAN1V3	EKRTRB	EKRTWA	Daikin homecontrols	EKRU*	BRC1HH* Madoka
Alimentation / communication	Filaire / Filaire	Filaire / Filaire	Piles / Radio	Filaire / Filaire	- / Radio	Filaire / Filaire	Filaire / Filaire
Nombre de zones de chauffage	Plusieurs : 1 par zone de plancher chauffant	Plusieurs : 1 par zone de plancher chauffant	1 zone	1 zone	Plusieurs : 1 par zone de plancher chauffant ou de zone avec radiateur	1 zone	1 zone
Connectivité (Onecta)	X	X	X	X	✓	✓	✓
Page	204	204	212	212	208	214	215

Vue d'ensemble de la gamme Contrôle & Commande et les principales fonctionnalités

	Gamme	On/Off				Modulant	
		EKWCTRAN1V3	EKWCTRD1V3	EKRTRB	EKRTWA	EKRUCBL1	EKRUHML1
	Références						
	Page	204 - 205		212 - 213		214	
CHAUFFAGE	Marche/Arrêt	✓	✓	✓	✓	✓	✓
	Programmation	X	X	✓	✓	✓	✓
	Modification de la température de consigne	✓	✓	✓	✓	✓	✓
	Modification de la température de sortie d'eau	X	X	X	X	✓	✓
	Lecture de la température de la pièce	✓	✓	✓	✓	✓	✓
	Pilotage des vannes thermostatiques	✓	✓	✓	✓	X	X
ECS	Marche/Arrêt	X	X	X	X	✓	✓
	Programmation	X	X	X	X	✓	✓
	Modification de la température de consigne	X	X	X	X	✓	✓
	Lecture de la température dans la cuve	X	X	X	X	✓	✓
	Activation du mode boost	X	X	X	X	✓	✓
GÉNÉRAL	Pilotage à distance	X	X	X	X	X	X
	Lecture du code erreur	X	X	X	X	✓	✓
	Lecture des consommations d'énergie	X	X	X	X	✓	✓
	Modification du mode de fonctionnement	X	X	✓	✓	✓	✓
	Lecture de la température extérieure	X	X	X	X	X	X
	Activation du mode vacances	X	X	✓	✓	✓	✓

(1) Uniquement visualisation par éclairage LED
(2) Uniquement avec la gamme de PAC Daikin Altherma de 3^e génération
(3) Uniquement avec ballon déporté centralisé
(4) Uniquement avec sonde de température déportée

NEW









Modulant		Connectivité			Cascade	Daikin homecontrols
EKRUDAL1	EKRUCBS	BRC1HHDW/S/K	BRP069A78	BRP069A61/62	EKCC-W & DCOM-LT/*	-
						
214		215	221	220	216-217	208-211
✓	✓	✓	✓	✓	✓	✓
✓	X	X	✓	✓	✓	✓
✓	✓	✓	✓	✓	✓	✓
✓	X	✓	X	X	✓	X
✓	✓	✓	✓	✓	✓	✓
X	X	X	X	X	X	✓
✓	✓	✓	✓	✓	✓ ⁽³⁾	X
✓	X	X	✓	X	✓ ⁽³⁾	X
✓	X	✓	✓	✓	✓ ⁽³⁾	X
✓	✓	✓	✓	✓	✓ ⁽³⁾	X
✓	✓	✓	✓	✓	X	X
X	X	X	✓	✓	X	✓
✓	X	✓ ⁽¹⁾	✓	✓	✓	X
✓	X	X	✓ ⁽²⁾	✓ ⁽²⁾	✓	X
✓	X	✓	✓	✓	✓	✓
X	X	X	✓	✓	✓ ⁽⁴⁾	✓
✓	X	X	✓	✓	X	✓







Tableau des compatibilités de la gamme Contrôle & Commande avec les gammes chauffage Daikin

			Gamme	On/Off				Modulant	
			Références	EKWCTRAN1V3	EKWCTRD1V3	EKRTWA	EKRTRB	EKRUCBL1	EKRUHML1
									
POMPE À CHALEUR AIR/EAU	Daikin Altherma Bibloc	Daikin Altherma 3 R Série E	4 - 6 - 8 ERGA*EV(H) EHBH*E EHV(H-Z)*E	✓	✓	✓	✓	X	X
		Daikin Altherma 3 R Série D	11 - 14 - 16 ERLA*D EBBH*D EBV(H-Z)*D	✓	✓	✓	✓	X	X
		Daikin Altherma 3 H HT Série D/E	14 - 16 - 18 EPRA*D ETBH*E ETV(H-Z)*E	✓	✓	✓	✓	X	X
		Daikin Altherma 3 H MT Série E	8 - 10 - 12 EPRA*E ETBH*E ETV(H-Z)*E	✓	✓	✓	✓	X	X
		Daikin Altherma 3 R F Taille 3,5	3,5 ERLA03DV EHF(H-Z)03S18D3V	✓	✓	✓	✓	X	X
	Daikin Altherma Monobloc	Daikin Altherma 3 M Série E	4 - 6 - 8 EDLA*E EBLA*E	✓	✓	✓	✓	✓	X
		Daikin Altherma 3 M Série D	9 - 11 - 14 - 16 EBLA**D EDLA**D	✓	✓	✓	✓	X	X
	Daikin Altherma Hybride	Daikin Altherma H Hybrid Série A	4 EJHA04AV3 EHY2KOMB*A	✓	✓	✓	✓	✓	✓
Daikin Altherma R Hybrid Série C		5 - 8 EVLQ*C EHYHBH(X)*	✓	✓	✓	✓	✓	X	
CHAUFFE-EAU THERMO-DYNAMIQUE	CET Monobloc	Daikin Altherma M HW	200 - 260 L EKHHE*(P)CV37	X	X	X	X	X	X

(1) Uniquement en combinaison avec la carte LAN/WLAN Daikin (référence : BRP069A61/62/78)

(2) Uniquement en combinaison avec l'interface EKRUCBL1

(3) En option

Modulant			Connectivité		Cascade	Daikin homecontrols	Fonctionnalités disponibles sur Stand By Me		
EKRUDAL1	EKRUCBS (2)	BRC1HHDW/S/K	BRP069A78	BRP069A61/62	EKCC-W & DCOM-LT*	-	Assistant Mise en service	Activation garantie	Affichage du code erreur
									
X	X	✓	✓	✓	✓	✓	✓	✓	✓ ⁽ⁿ⁾
X	X	✓	✓ ⁽³⁾	✓	✓	✓	✓	✓	✓ ⁽ⁿ⁾
X	X	✓	✓	✓	✓	✓	✓	✓	✓ ⁽ⁿ⁾
X	X	✓	✓	✓	✓	✓	✓	✓	✓ ⁽ⁿ⁾
✓	X	X	X	✓	X	✓	X	✓	✓ ⁽ⁿ⁾
X	✓	X	X	✓	✓	✓	X	✓	✓ ⁽ⁿ⁾
X	X	✓	✓	X	✓	✓	✓	✓	✓ ⁽ⁿ⁾
X	X	X	X	✓	✓	✓	X	✓	✓ ⁽ⁿ⁾
X	✓	X	X	✓	✓	✓	X	✓	✓ ⁽ⁿ⁾
X	X	X	X	X	X	X	X	✓	X

Thermostats On / Off filaires, Numérique ou Analogique EKWCTRDI1V3 / EKWCTRAN1V3

Confort

Ce thermostat d'ambiance de haute qualité permet de réguler et de contrôler simplement (en raccordant des actionneurs) la température intérieure souhaitée, pièce par pièce.

Commande

La molette de commande (rotative ou à cliquet pour la version numérique) permet de régler facilement la température intérieure souhaitée.



EKWCTRDI1V3
Numérique



EKWCTRAN1V3
Analogique

En combinaison avec la station d'accueil pour plancher chauffant, il est possible de créer un système global parfaitement adapté pour le réglage de la température, pièce par pièce.

Exemples d'installation

Autonome

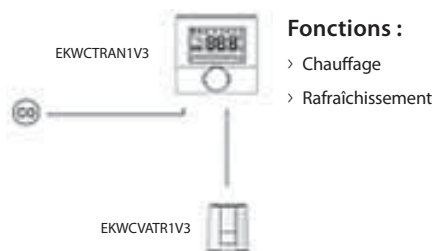

Avec la station d'accueil

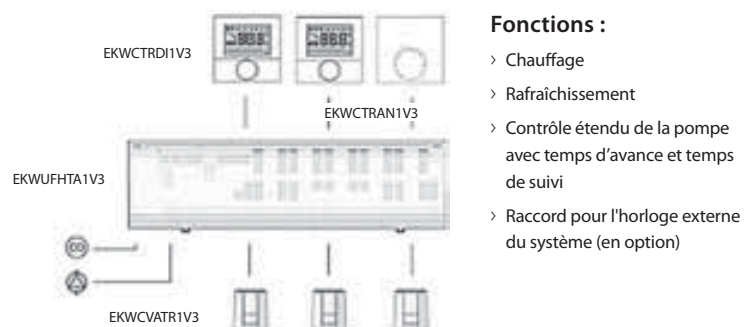

Voir compatibilités avec PAC / Chauffe-eau thermodynamique en pages 202-203

Caractéristiques techniques



Désignation	EKWCTRD1V3	EKWCTRN1V3
Tension de service	230 V ±10% 50 Hz	230 V ±10% 50 Hz
Tension d'alimentation	par raccordement à la base / au secteur	par raccordement à la base / au secteur
Consommation d'énergie en mode inactif	<0,3 W	<0,3 W
Courant nominal sans commandes de vanne	≤2 mA	≤2 mA
Appel de courant max. permis avec commandes de vanne connectées	1 A	1,8 A
Plage de réglage de la température cible	De 5 à 30°C	De 10 à 28°C
Précision de la température cible	0,2°C	0,25°C
Plage de mesure de la température réelle	0 - 40°C	0 - 40°C
Calibrage de la valeur de consigne	±2 K	±2 K
Précision de mesure de la température réelle	±0,5 K entre 17 et 24°C	±0,5
Précision de régulation	±0,5 K entre 17 et 24°C	-
Type d'installation	Installation sur mur	Installation sur mur
Protection étanche	IP20	IP20
Température extérieure admissible	De 0 à 50°C	De 0 à 50°C
Température de stockage admissible	De -20 à +70°C	De -25 à +7°C
Humidité extérieure admissible	80 % sans condensation	80 % sans condensation
Tension d'impulsion nominale	1 500 V	1 500 V
Poids net	105 g	90 g
Dimensions nettes (L x H x P)	86 x 86 x 31 mm	86 x 86 x 29 mm
Poids brut	140 g	120 g
Dimensions brutes (L x H x P)	91 x 88 x 42 mm	91 x 88 x 42 mm
Fusible	T1AH	T2AH
Nombre max. d'actionneurs connectables	5 (max. 3 W/actionneur)	10 (max. 3 W/actionneur)
Sens de commande des actionneurs à connecter	NF/NO	NF (normalement fermé)
Élément de commutation	Relais	Relais
Puissance de commutation	Charge ohmique de 1A, charge inductive de 200 VA	Charge ohmique de 1,8 A, charge inductive de 200 VA
Entrée pour fonction de commutation	électronique	commutable par contact libre de potentiel
Entrée pour fonction de mode réduit	Oui	Oui
Température en mode réduit	Valeur réglable pour température en mode nuit et mode jour (chauffage et rafraîchissement)	2 K
Température en mode antigel	5°C	Fonctionnement normal : 10°C Mode réduit : 8°C
Fonction de protection de vanne	Une fois tous les 14 jours pendant 10 minutes	Une fois tous les 14 jours pendant 6 minutes
Classe de protection	II	II
Degré de pollution	2	2
Gaine de raccordement	NYM-0 5x1,5mm ²	NYM-0 5x1,5mm ²
Bornes de raccordement	Bornes à 6 vis 0,22 - 1,5 mm ²	Bornes à 7 vis 0,22 - 1,5 mm ²
Rétroéclairage	Oui	-
Matériau du boîtier	ABS	PC + ABS
Matériau du panneau décoratif	Verre acrylique extrudé	-
Couleur	Blanc Signal (RAL 9003)	Blanc Signal (RAL 9003)
Prix € HT	130 €	80 €

Options pour raccordement des thermostats On / Off filaires EKWCVATR1V3 / EKWUFHTA1V3

Servomoteur – EKWCVATR1V3

Caractéristiques

- › Commande de Servomoteur permettant d'ouvrir/fermer les vannes des distributeurs du circuit de chauffage qui équipent les systèmes de chauffage et de rafraîchissement par le sol.
- › Domaine d'application : contrôle éco-énergétique de la température des pièces individuelles dans le cadre des systèmes de gestion technique des bâtiments et de la domotique.



Station d'accueil pour plancher chauffant – EKWUFHTA1V3

Caractéristiques

- › Unité centrale permettant de raccorder un module de contrôle de la température pièce par pièce pour le réglage de la température de surface des systèmes de chauffage et de rafraîchissement.
- › Contrôle jusqu'à 10 zones
- › Indication du statut par des LED
- › Commande de la pompe
- › Temps de suivi réglable pour la commande de la pompe



La station d'accueil de Daikin comporte une série complète de fonctions qui garantissent une utilisation confortable et éco-énergétique du système, en fonction de ses capacités.

Vos clients profitent ainsi d'une installation confortable et optimale en termes de régulation de la température de surface.

Exemples d'installation

Autonome

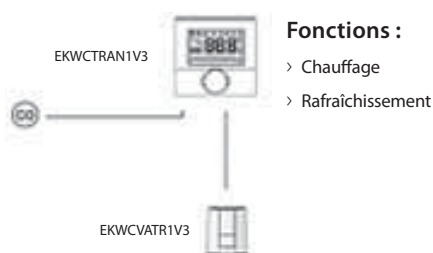

Avec la station d'accueil

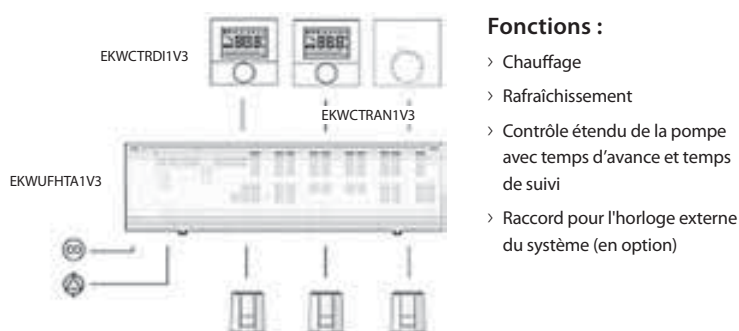

Voir compatibilités avec PAC / Chauffe-eau thermodynamique en pages 202-203

Caractéristiques techniques



EKWCVATR1V3

Désignation		Désignation	
Tension de service	230 V / ±10% / 50/60 Hz	Degré de protection	II
Courant d'appel max.	< 550 mA pendant 100 ms max.	Protection étanche	IP 54
Puissance de fonctionnement	1 W	Protection contre la surtension conforme à la norme EN 60730-1	2,5 kV
Course (déplacement de l'actionneur)	4,0 mm	Conformité CE selon la norme	EN 60730
Force d'actionnement	100 N +10%	Matériau du boîtier	Polyamide
Température du fluide	De 0 à +100 °C	Couleur du boîtier	Gris clair (RAL 7035)
Température extérieure	De 0 à +60 °C	Câble de raccordement/couleur	2 x 0,75 mm ² PVC / gris clair (RAL 7035)
Température de stockage	-25 °C à +60 °C	Longueur de câble	1 m
Adaptateur inclus	VA80 et VA94		
Précision de mesure de la température réelle	±0,5		
Poids net	100 g	Poids brut	130 g
Dimensions nettes (L x H x P)	52 x 48 x 44 mm	Dimensions brutes (L x H x P)	74 x 50 x 89 mm
Prix € HT			33 €

EKWUFHTA1V3



Désignation		Désignation	
Tension de service	230 V / ±10% / 50 Hz	Circuit de chauffage	Contact de fermeture (commutation unipolaire)
Tension d'alimentation	source d'alimentation externe	Élément de commutation	Relais
Consommation d'énergie en mode inactif ¹	< 1 W	Puissance de commutation	2 A, charge inductive de 200 VA
Consommation d'énergie max. (sans commande de la pompe)	50 VA max.	Temps d'amorçage	2 min. (les impulsions de commutation de moins de 2 minutes seront supprimées)
Fusible	T4AH	Temps de suivi	2 min, temps supplémentaire de
0-15 minutes réglable par interrupteur DIP	De 0 à +100 °C	Couleur du boîtier	Gris clair (RAL 7035)
Nombre max. de thermostats	10	Fonction de protection de la pompe	14 jours / 1 min
Nombre max. de bornes de raccordement pour actionneurs	21	Sens de commande	NF/NO réglable par interrupteur DIP
Nombre max. d'actionneurs connectables	18 (courant d'appel max. de 500 mA par actionneur)	Entrée pour fonction de commutation	Commutable par contact libre de potentiel
Circuit de pompe	Contact de fermeture (commutation unipolaire) Possibilité de raccordement direct via L'/N'	Limiteur de température ou capteur de point de rosée	Commutable par contact libre de potentiel
Type d'installation	Installation murale/rail DIN (TS35/35 x 7,5 mm)	Gaine de raccordement	Rigide : NYM-J/NYM-O (max. 5 x 1,5 mm ²) flexible :
H03V2V2H2-F/H05V2V2H2-F	52 x 48 x 44 mm	Dimensions brutes (L x H x P)	74 x 50 x 89 mm
Température extérieure admissible	De 0 ° à +50 °C	Manchon anti-traction	Intégré
Température de stockage admissible	De -20 ° à +70 °C	Normes et réglementations	EN 60730-1, EN 60730-2-9
Humidité extérieure admissible	80 % sans condensation	Classe ERP conforme au Règlement UE 811/2013	1 = 1 %
Degré de pollution	2	Classe de protection	II
Tension d'impulsion nominale	1 500 V	Protection étanche	IP 20
Bornes de raccordement	Bornes sans vis pour 0,2 à 1,5 mm ² , entrée de câble verticale		
Poids net	472 g	Matériau	Couvercle : ABS Boîtier : ABS
Dimensions nettes (L x H x P)	90 x 52 x 326,5 mm	Couleur	Couvercle : transparent Boîtier : gris clair (RAL 7035)
Poids brut	610 g		
Dimensions brutes (L x H x P)	98 x 66 x 333		
Prix € HT			259 €

Daikin homecontrols

Daikin homecontrols est un écosystème de maison connectée destiné au confort de ses occupants tout en réalisant des économies d'énergie. En effet, il permet de contrôler la température des différentes zones de chauffage pièce par pièce et d'adapter la température selon les besoins.

Daikin homecontrols peut être avec l'application Onecta afin de contrôler le confort de l'habitation à distance.

Exemple

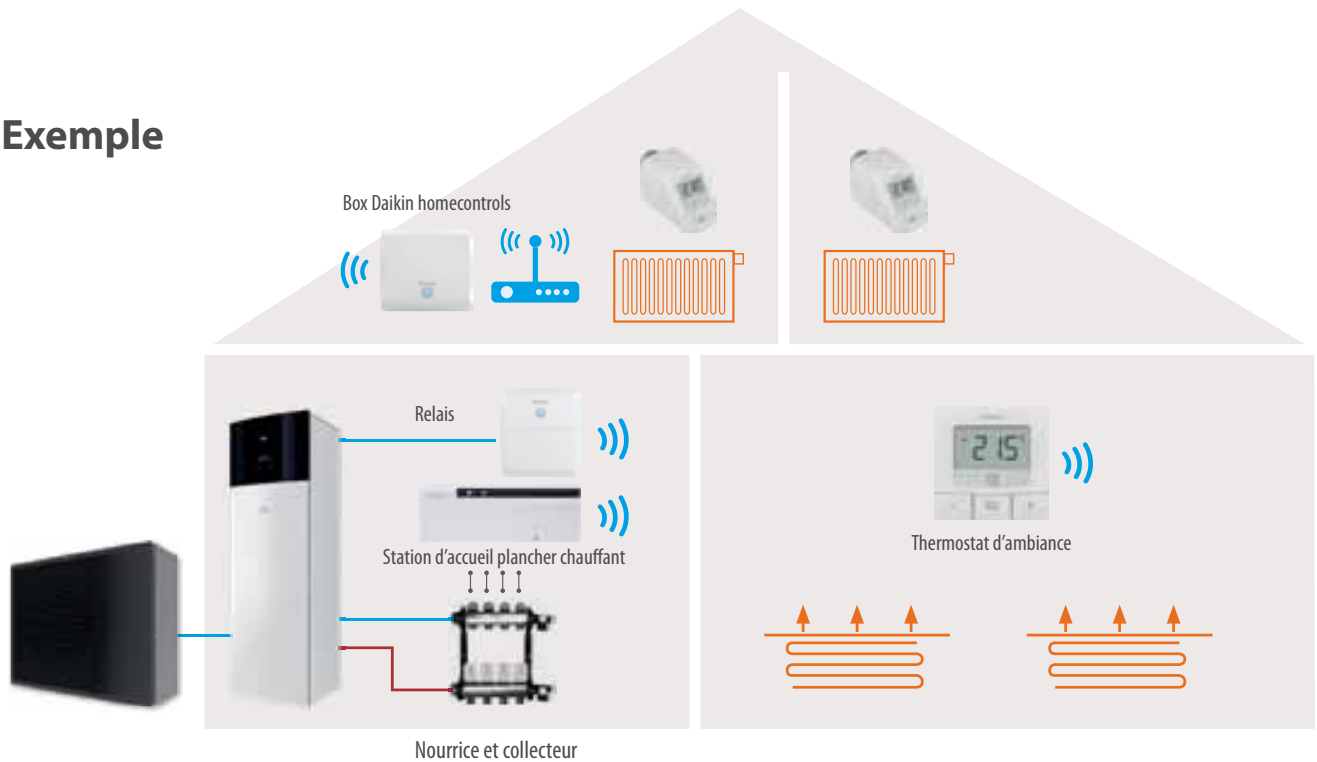

Important :

En cas de régulation pièce par pièce (ex : petite salle de bains ou bureau pour télétravail) veillez à réaliser une installation hydraulique permettant de faire fonctionner le système de chauffage dans les conditions minimums de fonctionnement de la pompe à chaleur (ex : un débit suffisant).











Avec Onecta, il est possible de :

- > Contrôler jusqu'à 25 pièces.
- > D'avoir une vision complète des différentes températures d'ambiance des pièces et les changer.
- > Gérer le mode boost de l'Eau Chaude Sanitaire.
- > Réaliser différentes programmations horaires en fonction des habitudes.

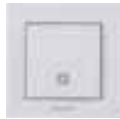

Important :

Pour profiter du contrôle à distance avec Onecta, il faut que la solution soit connectée à internet et à notre cloud Daikin Residential par le biais d'un point d'accès ou box Daikin homecontrols. L'unité intérieure doit être aussi connectée au Cloud résidentiel grâce à une carte WLAN ou LAN.

Matériel	Référence	Utilité	Visuel	Prix € HT
Box Daikin homecontrols	EKRACPUR1PA	Permet à la pompe à chaleur et tous les autres éléments de se connecter entre eux et de communiquer avec le cloud pour le pilotage à distance.		137 €
Relais actionneur pour générateur Daikin Altherma	EKRSIBDI1V3 Version Chaud seul	Actionne le chauffage ou le rafraîchissement de la pompe à chaleur		189 €
	EKRMIBEV1V3 Version réversible			322 €
Thermostat d'ambiance	EKRCTRD13BA	Mesure la température dans les pièces et permet de régler manuellement la température intérieure souhaitée.		137 €
	EKRCTRD12BA	Mesure la température dans les pièces et permet de régler, manuellement ou via Onecta, la température intérieure souhaitée. [Internet requis pour la configuration]		
Sonde de température intérieure	EKRSEND11BA	Mesure la température dans la pièce. Le réglage de la température est réalisable uniquement depuis Onecta		80 €
Dans le cas d'utilisation de radiateurs				
Tête thermostatique connectée	EKRRVATR2BA	Mesure la température de la pièce et régule la puissance de chauffe des radiateurs. À positionner sur les radiateurs		110 €
Dans le cas d'un plancher chauffant avec plusieurs départs sur la nourrice				
Station d'accueil pour plancher chauffant	EKRUFHT61V3	Contrôle les différentes vannes thermostatiques de la nourrice.		405 €
Servomoteur de plancher chauffant	EKWCVATR1V3	Régule la puissance de chauffe des différentes zones. À positionner sur les départs de la nourrice		33 €

Configurations

Configurations avec internet

Quand les émetteurs sont des radiateurs

Dans cette configuration :

- Des têtes thermostatiques sur les radiateurs permettent de réguler la température des pièces.
- Il est possible de contrôler jusqu'à 25 pièces différentes.

Nota : Les têtes thermostatiques jouent aussi le rôle de thermostat, il n'est pas nécessaire de rajouter un thermostat ou un capteur de température. Cependant il est possible d'en ajouter un si la température doit être mesurée à un autre endroit de la pièce.

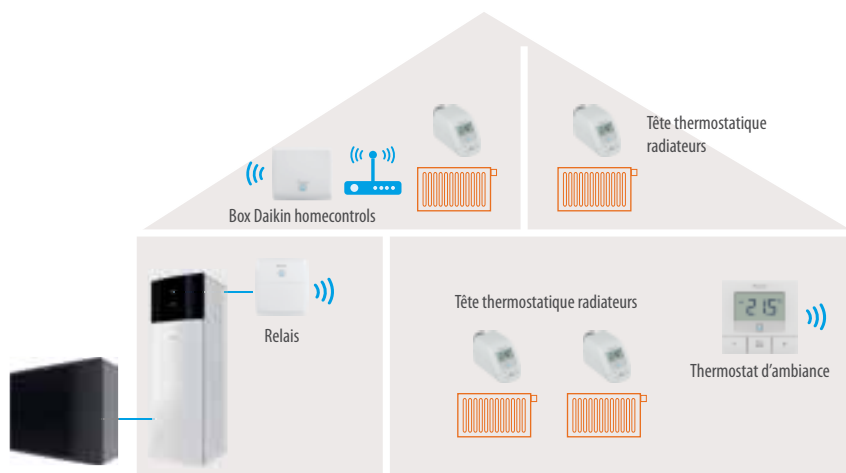

Matériel	Nombre requis	Référence	Prix
Box Daikin homecontrols	1	EKRACPUR1PA	137 €
Relais actionneur	1	EKRSIBDI1V3	189 €
Thermostat	Optionnel	EKRCTRD12B	137 €
Tête thermostatique	1 par radiateur	EKRRVATR2B	110 €

Quand les émetteurs sont plusieurs zones de planchers chauffants

Dans cette configuration :

- Chaque pièce doit être équipée d'un thermostat ou d'un capteur de température (un thermostat contrôle une vanne thermostatique du plancher chauffant).
- Il est possible de contrôler jusqu'à 6 pièces différentes.

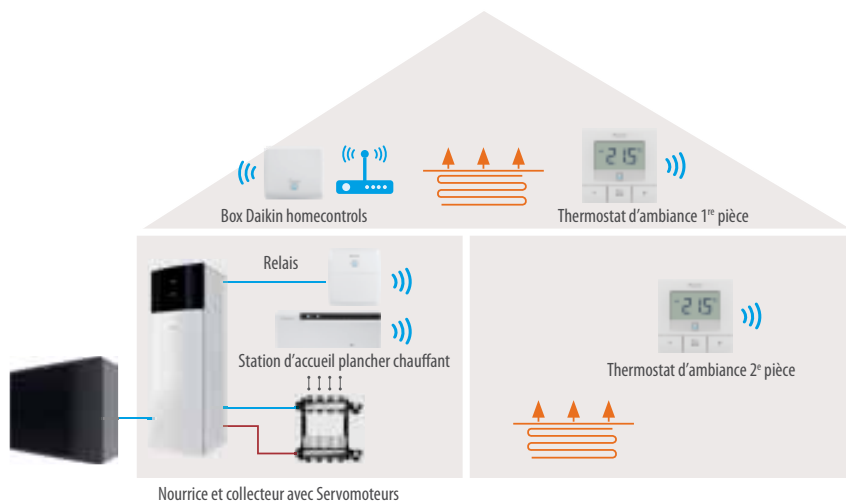

Matériel	Nombre requis	Référence	Prix
Box Daikin homecontrols	1	EKRACPUR1PA	137 €
Relais actionneur	1	EKRSIBDI1V3	189 €
Thermostat	1 par pièce	EKRCTRD12B	137 €
Servomoteur pour le plancher chauffant	1 par départ de la nourrice du plancher chauffant	EKWCVATR1V3	33 €
Station d'accueil de contrôle du plancher chauffant	1	EKRUFHT61V3	405 €

Quand les émetteurs sont des radiateurs et une zone de plancher chauffant

Dans cette configuration :

- > Dans les pièces à radiateur, des têtes thermostatiques permettent de réguler la température.
- > Dans les pièces chauffées par une zone de plancher chauffant, il faut un thermostat ou un capteur de température.

Nota : Les vannes thermostatiques jouent aussi le rôle de thermostat, il n'est pas nécessaire de rajouter un thermostat ou un capteur de température. Cependant il est possible d'en ajouter un si la température doit être mesurée à un autre endroit de la pièce. Il n'est pas possible de réaliser de réversibilité.

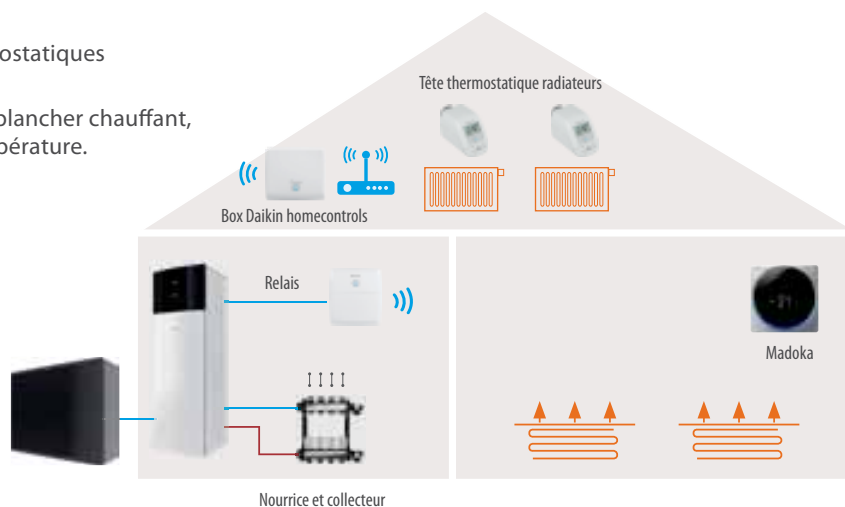

Matériel	Nombre requis	Référence	Prix
Box Daikin homecontrols	1	EKRACPUR1PA	137 €
Relais actionneur	1	EKRSIBDI1V3	189 €
Madoka	Optionnel	BRC1HHDW	229 €
Tête thermostatique	1 par radiateur	EKRRVATR2B	110 €

Configurations sans internet

Quand il y a plusieurs zones de planchers chauffants

Dans cette configuration :

- > Il est possible de contrôler dans cette configuration jusqu'à 6 pièces différentes.
- > Chaque pièce doit être équipée d'un thermostat utilisable sans internet (un thermostat contrôle une vanne thermostatique du plancher chauffant).

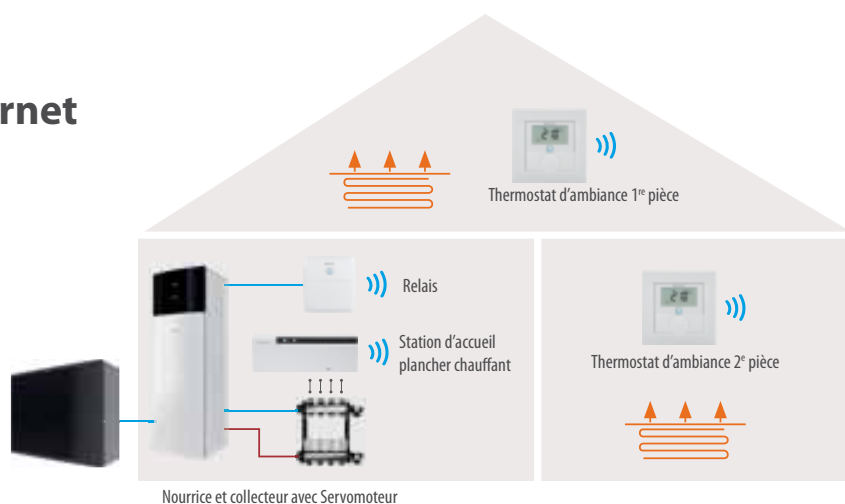

Matériel	Nombre requis	Référence	Prix
Relais actionneur	1	EKRSIBDI1V3	189 €
Thermostat	1 par départ de la nourrice du plancher chauffant	EKRCTRDI3B	137 €
Servomoteur pour le plancher chauffant	1 par départ de la nourrice du plancher chauffant	EKWCVATR1V3	33 €
Station d'accueil de contrôle du plancher chauffant	1	EKRUFHT61V3	405 €

Thermostats On / Off sans fil et filaires EKRTTB/EKRTWA

Commande

- › L'écran LCD du thermostat d'ambiance présente toutes les informations nécessaires relatives au réglage du système Daikin Altherma.

Confort

- › Un capteur externe (EKRTETS) peut être installé entre le système de chauffage par le sol et le sol, en tant qu'alternative au thermostat d'ambiance sans fil.
- › Cette sonde peut être utilisée pour déporter la lecture de la température de la pièce ou lire la température du sol.



EKRTTB



EKRTWA

Caractéristiques techniques

Références				EKRTTB	EKRTWA	
Dimensions	Thermostat	HxLxP	mm	83x215x155	87x125x34	
	Récepteur	HxLxP	mm	171x42x27	-/-	
Poids	Thermostat		g	85	215	
	Récepteur		g	140	-	
Température extérieure	Stockage	Mini./Maxi.	°C	-10/50	-20/60	
	Fonctionnement	Mini./Maxi.	°C	0/40	0/50	
Plage de réglage de température	Chauffage	Mini./Maxi.	°C	5/37	4/37	
	Rafraîchissement	Mini./Maxi.	°C	5/37	4/37	
Horloge	Oui					
Fonction de régulation	Bande proportionnelle					
Alimentation électrique	Tension		V	-	Alimentation par piles : 3 x AA-LR6 (alcaline)	
	Thermostat	Tension	V	Alimentation par piles : 2 x AAA-LRG (alcaline)	-	
	Récepteur	Tension	V	230	-	
	Fréquence		Hz	50	-	
	Phase			1~	-	
Connexion	Thermostat				Sans fil	Câblé
	Récepteur				Câblé	-
Distance maximale jusqu'au récepteur	Unité intérieure		m	30m environ	-	
	Groupe extérieur		m	100m environ	-	
Systèmes de commande	Classe de régulation de température			IV		
	Contribution à l'efficacité saisonnière du chauffage d'ambiance			%	2,0	
Prix € HT				490 €	242 €	



Voir compatibilités avec PAC / Chauffe-eau thermodynamique en pages 202-203

Accessoires pour le contrôle de votre pompe à chaleur

Capteur à distance pour thermostat On / Off – EKRTETS

Compatible avec les pompes à chaleur de notre gamme Daikin Altherma.

Prix € HT : 32€



Pourquoi prévoir le capteur à distance pour thermostat On/Off sur votre installation ?

Cette sonde déportée permet de :

- › Lire la température de la pièce
- › Mesurer la température d'une chape de plancher chauffant/rafraîchissant.



Contenu du colis :

- › Sonde (NTC10K) d'une longueur de 3 m de câble



- › Uniquement compatible avec le thermostat radio EKRTTB
- › Lors de la mise en service, modifier le paramètre 7-01 afin de déclarer la sonde, puis les paramètres 7-02 et 7-03 pour déterminer les températures mini. et maxi. de la chape.
- › Prévoir une distance de 3 m maximum lorsque vous déportez la sonde.



Raccordements

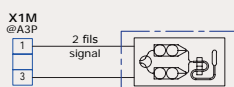

Applications

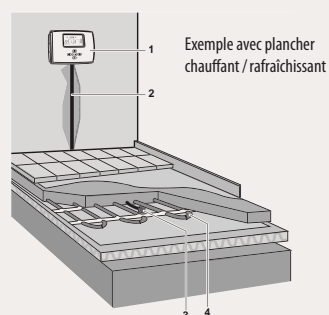

- 1 Thermostat
- 2 Gaine de la sonde de température (ø 16 mm max.)
- 3 Sonde de température EKRTETS (dans la gaine avec joint)
- 4 Tuyaux d'eau



Thermostat modulant filaire EKRUCBL1/CBS/HML1/DAL1

Commande

- > Gestion du chauffage et du rafraîchissement, de la production d'Eau Chaude Sanitaire et du mode chauffage d'appoint
- > Télécommande conviviale
- > Utilisation aisée avec accès direct à toutes les fonctions principales

Confort

- > Possibilité d'interface utilisateur supplémentaire
- > Mise en service aisée : interface intuitive pour des réglages avancés.



Pour plus d'infos sur le thermostat modulant filaire scannez le QR Code ci-contre



EKRUCBL1/CBS/HML1/DAL1

Caractéristiques techniques



Référence		EKRUCBL1	EKRUCBS	EKRUHML1	EKRUDAL1
Données ERP	Classe de contrôle				VI
	Gain en efficacité saisonnière	%	4		
Boîtier	Couleur				Blanc
	Code RAL				-
	LED de fonctionnement				Vert
Dimensions	Hauteur	mm	120		
	Largeur	mm	120		
	Profondeur	mm	12		
Poids		kg	-		
Écran LCD	Type				Monochrome
	Dimensions	Hauteur	mm	46	
		Largeur	mm	72	
	Rétroéclairage	Couleur	Blanc		
Température extérieure	Humidité relative	%	-		
Température intérieure	Plage de fonctionnement	°C	-		
Raccords de câblage	Longueur de câble	Max.	m	500	
	Type de raccordement				Filaire
Pilotage à distance par smartphone (Onecta)				√ (1)	
Prix € HT		243 €	234 €	214 €	209 €

(1) En combinaison avec la carte LAN BRP069A61/62



Voir compatibilités avec PAC / Chauffe-eau thermodynamique en pages 202-203

Télécommande modulante filaire Madoka chauffage BRC1HHDW / BRC1HHDS / BRC1HHDK

Une génération d'interface utilisateur, repensée et intuitive.

La télécommande Madoka pour le chauffage combine raffinement et simplicité

- > Design chic et élégant
- > Commande intuitive à boutons tactiles
- > Deux options d'affichage : standard et détaillé
- > 3 couleurs disponibles, pour une intégration à tout intérieur
- > Système compact : 85 x 85 mm seulement
- > Réglages avancés et mise en service via smartphone.

Marche / Arrêt
Permet d'allumer ou d'éteindre la fonction chauffage/ rafraîchissement ou la fonction Eau Chaude Sanitaire



Pour consulter la notice d'utilisation simplifiée scannez le QR Code ci-contre



Caractéristiques techniques

Référence			BRC1HHDW	BRC1HHDS	BRC1HHDK
Données ERP	Classe de contrôle		VI		
	Gain en efficacité saisonnière	%	4		
Boîtier	Couleur		Blanc	Gris	Noir
	Code RAL		RAL 9003	RAL 9006	RAL 9005
	LED de fonctionnement		Bleu - statut de fonctionnement		
Dimensions	Hauteur	mm	85		
	Largeur	mm	85		
	Profondeur	mm	25		
Poids		kg	0,11		
Pilotage à distance par smartphone (Onecta)			√ ⁽¹⁾		
Prix € HT			229 €		

(1) En combinaison avec la carte LAN BRP069A61/62 et WLAN BRP069A78



Voir compatibilités avec PAC / Chauffe-eau thermodynamique en pages 202-203

Accessoires pour le contrôle de votre pompe à chaleur

Carte de communication Modbus – DCOM-LT/IO

Compatible avec les pompes à chaleur Air / Eau de la gamme Daikin Altherma 3^e génération.

Prix € HT : 579€



Pourquoi prévoir la carte de communication Modbus sur votre installation ?

Cette carte et son interface permettent :

- › La communication entre l'unité intérieure de la pompe à chaleur et le module de commande EKCC
- › La surveillance et la commande d'unités intérieures résidentielles.
- › Le pilotage en signal 0-10 V ou résistance variable

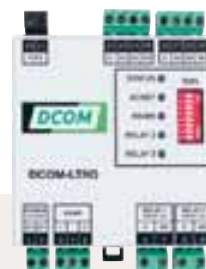

- › Pour permettre la communication avec le régulateur EKCC, il est nécessaire d'activer le mode séquenceur sur chaque module DCOM (le SW1-2 doit être sur ON)
- › **Prévoir une alimentation 15-24 V en CONTINU pour alimenter la carte de communication Modbus. NE PAS UTILISER LA MÊME ALIMENTATION QUE L'EKCC8W.**



Raccordements

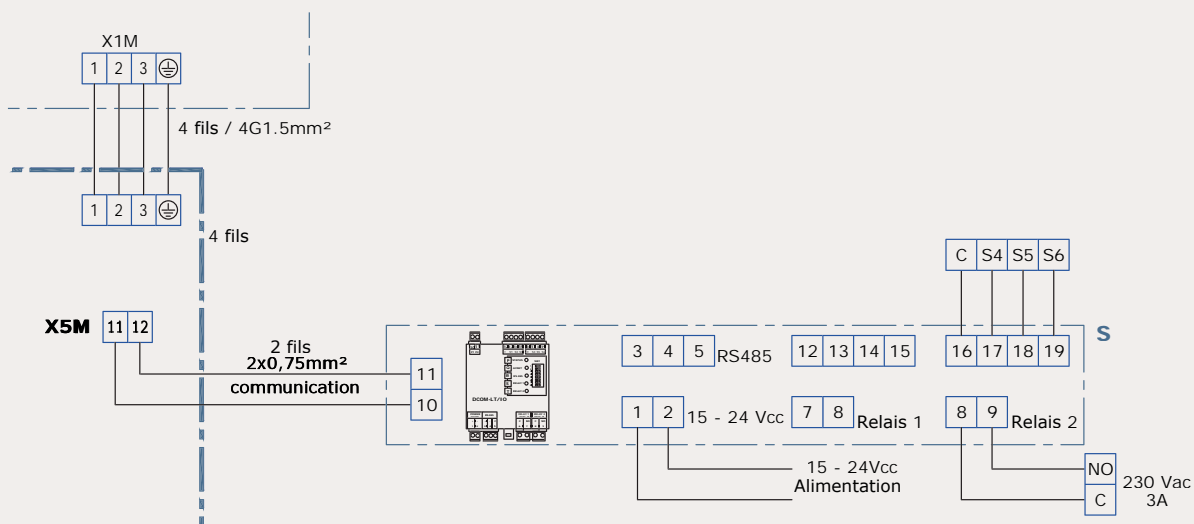

Module de commande centralisée pour PAC Daikin Altherma – EKCC-W

Compatible avec les pompes à chaleur Air / Eau de la gamme Daikin Altherma.

Prix € HT : 2 004 €



Pourquoi prévoir le module de commande sur votre installation ?

Le module de commande est un gestionnaire centralisé qui permet de :

- › Additionner et contrôler les puissances de plusieurs unités (systèmes de chauffage et Eau Chaude Sanitaire) lorsque les besoins en chauffage et ECS d'une installation ne peuvent être couverts par une unité unique.
- › Déterminer le nombre d'unités nécessaires (via le régulateur), adapter leur puissance pour obtenir la production de chaleur la plus efficace possible. Le régulateur cascade disposera de ses propres réglages (loi d'eau, consigne ECS, etc.) et prendra la main sur la régulation de la Daikin Altherma.



Applications : cascade chauffage, eau chaude sanitaire individuelle, découplage.



Contenu du colis :

- › **Alimentation 24 V pour contrôleur Microtech III**
- › Commande centrale POL687.70 Microtech III
- › Connecteurs pour contrôleur Microtech III
- › Doigt de gant pour sonde de température
- › Capteur de départ d'eau servant à gérer la température de départ des zones secondaires
- › Instructions d'installation de base



- › Il est conseillé de couper l'alimentation électrique de la régulation EKCC8W pendant 20 secondes pour enregistrer vos nouveaux paramètres
- › La sonde de chauffage doit être sur le départ commun
- › Possibilité de mise en service de l'EKCC par Daikin
- › Possibilité de raccorder une sonde de température ECS proposée en option (référence EKCLWS).



Raccordements

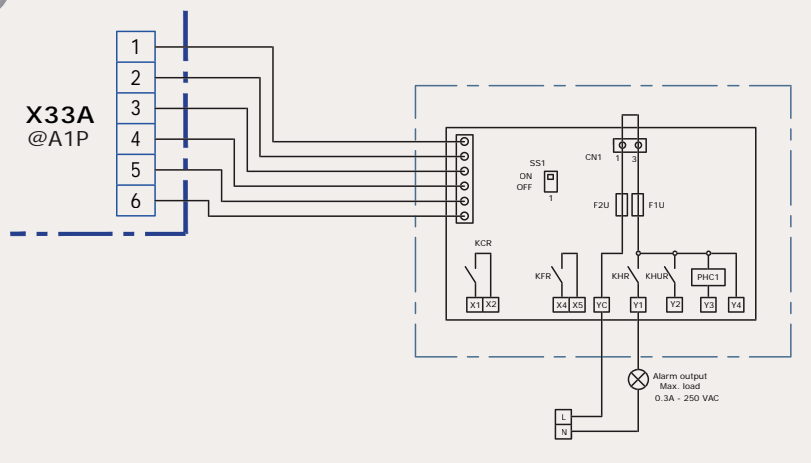

Prix des mises en service

Désignation	Référence à commander	Prix € HT
Configuration EKCC pour 2 systèmes	250.01_PCB_CO_04	623,00 €
Configuration de systèmes supplémentaires (mise en service en même temps que les équipements principaux associés)	250.01_PCB_CO_05	15,00 €

Accessoires pour le contrôle de votre pompe à chaleur

Carte de report d'état – EKR1HBA

Compatible avec les pompes à chaleur de la gamme 3 H MT, 3 H HT, 3 R F taille 3,5, 3 R, 3 M, R Hybrid.

Prix € HT : 260 €



Pourquoi prévoir la carte de report d'état sur votre installation ?

- › La carte électronique entrée/sortie numérique peut être raccordée à l'unité intérieure et permet de surveiller votre système à distance.



Contenu du colis:

- › Circuit imprimé
- › Cordons de raccordement
- › Fixations
- › Shunt électrique selon configuration.

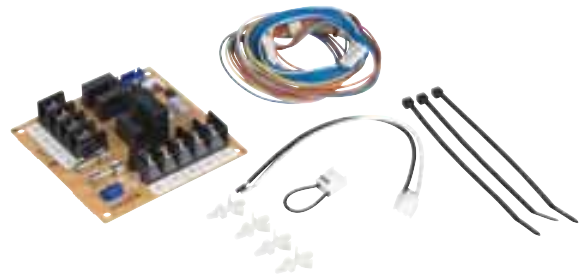

Il est possible d'utiliser cet accessoire lors d'une relève de chaudière:

- › Vous pouvez déclarer une température de bivalence. Le module passera le relais à la chaudière si la température descend en dessous de zéro.

Cette carte d'adresse offre 3 sorties libres de tension:

- › Sortie 1 = THERMO ON/OFF
cette sortie sera activée lorsque l'unité est en mode de chauffage de volume
- › Sortie 2 = SORTIE D'ALARME
cette sortie sera activée lorsque l'unité est en situation d'erreur
- › Sortie 3 = MODE D'EAU CHAUDE SANITAIRE ON/OFF
Cette sortie sera activée lorsque l'unité est en mode chauffage d'eau sanitaire.



Raccordements

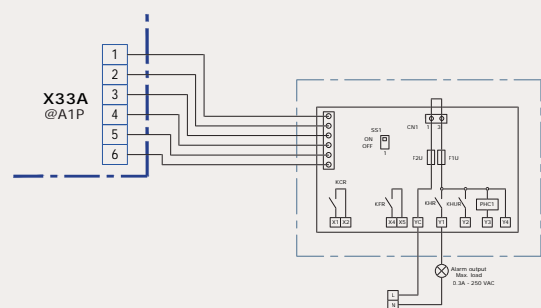

Carte pour limitation de la consommation – EKR1AHT

Compatible avec les pompes à chaleur de la gamme Daikin 3 H MT, 3 H HT, 3 R F taille 3,5, 3 R, 3 M.

Prix € HT : 269 €



Pourquoi prévoir la carte pour limitation de la consommation sur votre installation ?

- › Cette carte électronique permet de limiter la consommation des unités via le module hydraulique.



Contenu du colis:

- › Platine électronique
- › Câble de raccordement
- › Fixations



- › La carte de limitation est nécessaire lors de la connexion avec un thermostat On/Off (exemple: EKRTW/R)
- › La carte EKR1AHT doit être installée dans le boîtier électrique de l'unité intérieure.



Raccordements

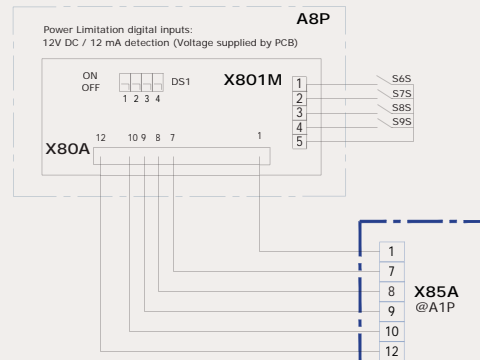

Câble pour PC – EKPCCAB4

Compatible avec les pompes à chaleur de notre gamme Daikin Altherma.

Prix € HT : 499 €



Pourquoi prévoir le câble pour PC sur votre installation ?

Le câble pour PC permet de :

- › Effectuer un relevé de fonctionnement et un enregistrement d'informations
- › Visualiser les données d'installation et de fonctionnement.



Contenu du colis :

- › Connecteur USB, D-Checker
- › Câble de programmation pour les thermostats et câble de programmation pour l'unité intérieure et le groupe extérieur



- › Nécessite le logiciel D-Checker pour le réglage des paramètres
- › La notice au format PDF sera disponible à l'achat du D-Checker
- › Faire attention à la position de la fiche.



Raccordements : Bornier X10A sur bornes A1P

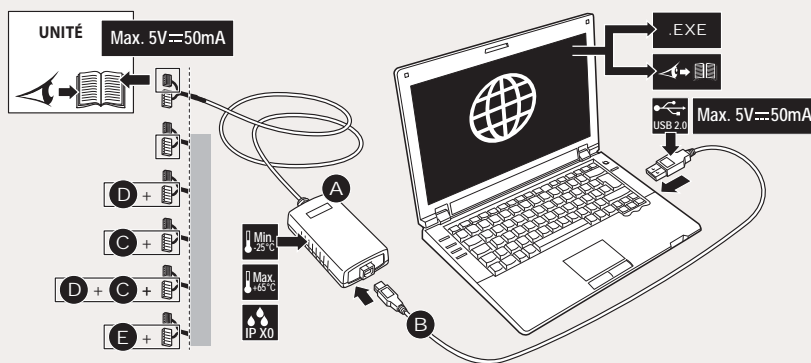

- A : D-Checker avec câble de raccordement
- B : Connecteur USB pour raccordement PC
- D : Câbles de programmation pour le thermostat (BRC1HHDW)
- E : Câbles de programmation entre l'unité intérieure et le groupe extérieur

Kit relais Smart Grid avec connexion sur le groupe extérieur – EKRELSG

Compatible avec les pompes à chaleur de la gamme Daikin Altherma 3 H HT, 3 H MT, 3 R, 3 M.

Prix € HT : 184 €



Pourquoi prévoir un kit relais Smart Grid sur votre installation ?

Ce dispositif permet de se connecter à une production photovoltaïque lorsque la maison en possède une. Cela permettra d'optimiser l'autoconsommation et de protéger la PAC en cas de production à haute tension à plus de 230 Volts.



Contenu du colis :

- › 2 faisceaux électriques avec relais
- › 1 bornier



- › Nécessaire uniquement en haute tension
- › Connexion entre le tableau électrique et l'unité monobloc.

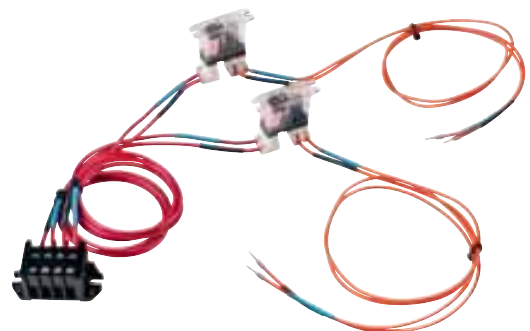

Raccordements

Le câblage du Smart Grid en cas de contacts à haute tension est le suivant :

Bornier X5M, bornes 3 - 4 - 5 - 6 - 9 - 10

Carte LAN – Connectivité filaire des générateurs Daikin au Cloud Résidentiel

Fonctionnalités disponibles grâce à la carte LAN :

- > **Pilotage** du produit Daikin via un smartphone/tablette à l'aide de l'application **Onecta**
- > **Contrôle par la voix** à l'aide des assistants vocaux **Amazon Alexa et Google Assistant**
- > **Communication avec Stand By Me**
- > **Intégration** dans les **écosystèmes de maisons connectées** (ex. : **Sowee, Niko, Somfy**).



Pour un contrôle à distance en mode thermostat d'ambiance, l'interface utilisateur est obligatoire :

- > EKRUDAL1 : Daikin Altherma 3 R F Taille 3,5
- > EKRUCBL1/CBS : Daikin Altherma R Hybrid
- > EKRUHML1 : Daikin Altherma H Hybrid

Exemple de connectivité

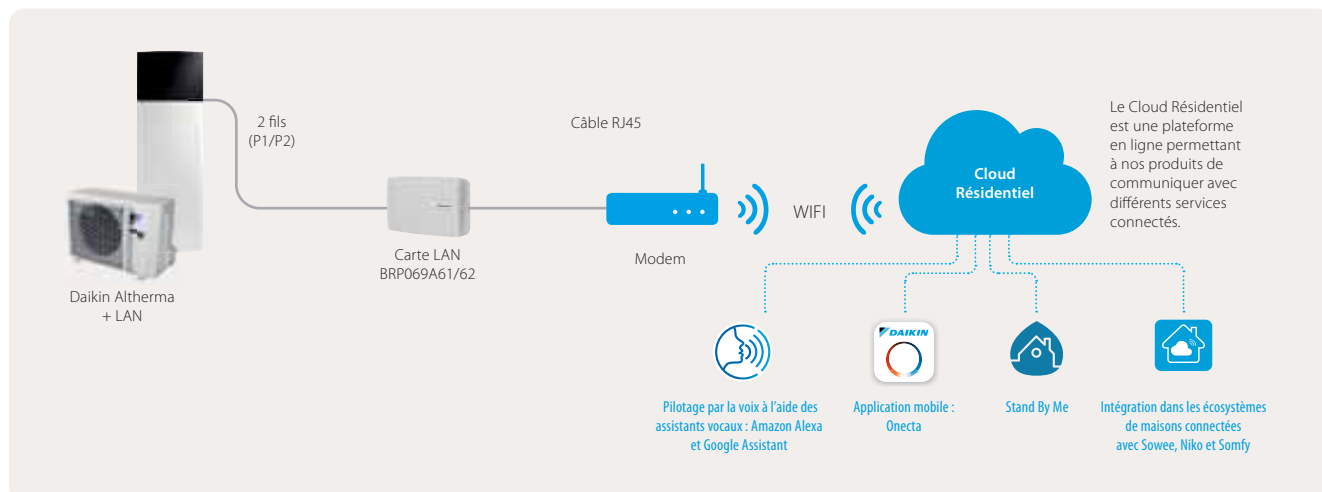

Astuce

Si le modem n'est pas à proximité du générateur Daikin, il est possible de procéder comme suit :

- > **Solution n°1 : Ajout d'un boîtier CPL** pour utiliser le courant porteur de la maison pour se connecter au modem
- > **Solution n°2 : Ajout d'un point d'accès Wi-Fi** permettant de communiquer sans fil entre la carte LAN et le Modem

Tableau de compatibilité

Carte de connectivité	Référence	BRP069A61	BRP069A62	
Pompe à chaleur	Daikin Altherma 3 H MT	EPRA*E + ETBH*E ou ETV(H-Z)*E	X	√ ⁽¹⁾
	Daikin Altherma 3 H HT	EPRA*D + ETBH*E ou ETV(H-Z)*E	X	√ ⁽¹⁾
	Daikin Altherma 3 R	ERLA*D + EBBH*D ou EBV(H-Z)*D	X	√ ⁽¹⁾
		ERGA-EV(H) + EHBH**E* ou EHV(H-Z)**E*	X	√ ⁽¹⁾
		ERLA03DV + EHF(H-Z)03S18D3V	√	√
	Daikin Altherma 3 M tailles 4 - 6 - 8	E(D-B)LA*E3V3	X	√ ⁽¹⁾
	Daikin Altherma 3 M tailles 9 - 11 - 14 - 16	E(D-B)LA**DV3/DW1	X	√ ⁽¹⁾
	Daikin Altherma H Hybrid	EJHA04AV3 + EHY-2KOMB*A	√	√
Daikin Altherma R Hybrid	EVLQ*C* + EHYHBH(X)*	√	√	
Prix € HT		336 € HT	219 € HT	

(1) Compatibilité avec la version du logiciel de l'interface machine de type v6.8.0



Pour plus d'infos
scannez le QR Code ci-contre

Carte WLAN – Connectivité sans fil des générateurs Daikin au Cloud Résidentiel

Fonctionnalités disponibles grâce à la carte WLAN

- > **Pilotage** du produit Daikin via un smartphone/tablette à l'aide de l'application **Onecta**
- > **Contrôle par la voix** à l'aide des assistants vocaux **Amazon Alexa et Google Assistant**
- > **Communication avec Stand By Me**
- > **Intégration** dans les **écosystèmes de maisons connectées** (ex. : **Sowee, Niko, Somfy**).



Pour un contrôle à distance en mode thermostat d'ambiance, l'interface utilisateur est obligatoire :

- > BRC1HHDW/S/K : Daikin Altherma 3 H MT, 3 H HT, 3 R et 3 M.

Exemple de connectivité

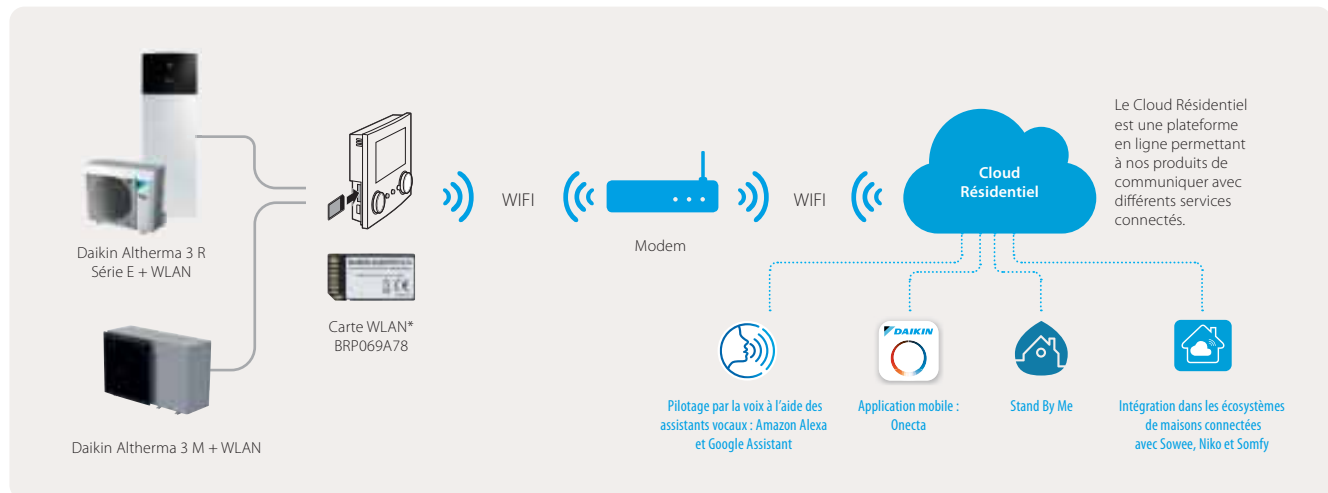

* Carte WLAN livrée dans un sachet et à insérer dans l'encoche de l'interface machine

Tableau de compatibilité

Carte de connectivité	Référence	BRP069A78	
Pompe à chaleur	Daikin Altherma 3 H MT	EPRA*E + ETBH*E ou ETV(H-Z)*E	✓
	Daikin Altherma 3 H HT	EPRA*D + ETBH*E ou ETV(H-Z)*E	✓
	Daikin Altherma 3 R	ERLA*D + EBBH*D ou EBV(H-Z)*D	✓**
		ERGA-EV(H) + EHBH**E* ou EHV(H-Z)**E*	✓
		ERLA03DV + EHF(H-Z)03S18D3V	X
	Daikin Altherma 3 M tailles 4 - 6 - 8	E(D-B)LA*E3V3	✓
	Daikin Altherma 3 M tailles 9 - 11 - 14 - 16	E(D-B)LA**DV3/DW1	✓**
	Daikin Altherma H Hybrid	EJHA04AV3 + EHY-2KOMB*A	X
Daikin Altherma R Hybrid	EVLQ*C* + EHYHBH(X)*	X	
Prix € HT		70 € HT	

** À chiffrer en option



Pour plus d'infos scannez le QR Code ci-contre ou découvrez notre guide d'installation sur notre chaîne youtube : <https://youtu.be/d4kUV3jTFRk>

Onecta

Onecta est une application permettant de contrôler son système de chauffage depuis son smartphone ou sa tablette. C'est un outil essentiel si l'on souhaite gérer simplement le confort dans la maison et réaliser des économies d'énergie.



Pilotage par la voix :

Pour encore plus de simplicité, l'application **Onecta** est compatible avec les **assistants vocaux**. Il sera maintenant possible de piloter votre chauffage Daikin directement depuis votre canapé par simple commande vocale.



Les services accessibles depuis votre smartphone

Informations sur l'installation :

- > Unités d'installation avec la référence du produit Daikin et son numéro de série
- > Information sur la date de fin de garantie des pièces et de la main-d'œuvre.

Visualisation des offres de service Daikin

Informations sur la société de maintenance :

- > Nom et adresse de la société
- > Numéro de téléphone et adresse e-mail.



Programmation

- > Programmation hebdomadaire pour définir quand le système de chauffage doit opérer (vous pouvez programmer jusqu'à 6 actions par jour)
- > Réglage de la température de la pièce et des modes de fonctionnement (Chauffage/Rafraîchissement)
- > Activation du mode vacances d'un simple geste.



Contrôle

- > Personnalisez et optimisez le système pour le faire correspondre parfaitement à votre quotidien
- > Réglez la température selon vos besoins
- > Changez la température ou activez le mode boost de votre Eau Chaude Sanitaire.



Suivi du système de chauffage

- > Recevez sous forme de graphiques simplifiés, vos consommations d'énergie (par jour/semaine/année)
- > État du bon fonctionnement de votre système de chauffage.



Scannez le QR code pour télécharger l'application

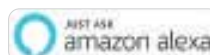

La maison connectée avec Somfy



Somfy et Daikin s'associent pour offrir des solutions intelligentes de gestion de l'habitat

Depuis plus de 50 ans, Somfy facilite le quotidien de millions de personnes à travers le monde. Chaque jour, Somfy innove pour motoriser et connecter volets, stores et rideaux, portails, portes de garage, serrures, chauffages, éclairages, caméras et alarmes, en plaçant l'occupant au cœur de ses préoccupations. Au total, c'est plus de 2000 brevets qui ont été déposés par son Centre de R&D pour le développement de ses produits.

Les garanties d'une marque française : Somfy est un groupe industriel français, historiquement implanté à Cluses en Haute-Savoie.

Nos produits sont testés et contrôlés selon des critères extrêmement rigoureux pour garantir fiabilité, performance et longévité.

Face aux bouleversements qui traversent notre époque, aux enjeux climatiques, environnementaux et sociétaux que nous devons relever, chaque jour dans le monde, chacun doit faire sa part.

We act for a better way est notre engagement basé sur 3 piliers : Planète, Humain, Prospérité pour contribuer à la construction d'un avenir meilleur.



Une commande centrale

- › **TaHoma® switch** est une commande intelligente avec ses trois boutons de contrôle (2 lanceurs de scènes et 1 bouton d'arrêt) et son **application mobile TaHoma®** complètement repensée.

Une solution ouverte et évolutive

- › Compatible avec près de 300 types de produits de la maison (Somfy ou d'autres marques partenaires d'équipements de la maison) ainsi que les assistants vocaux.
- › Possibilité d'ajouter des nouveaux produits à son propre rythme avec **l'application TaHoma®** et adapter les scènes sur les boutons en fonction des besoins.

Conçu pour toutes les envies

- › TaHoma® switch est entièrement personnalisable en fonction de son quotidien. Les possibilités sont infinies (comme la gestion du chauffage à distance pour retrouver une maison à la bonne température au retour du travail ou des vacances. Grâce à la connexion WiFi, **TaHoma® switch** peut être placé n'importe où dans le logement. Son design simple et épuré permet son adaptation à n'importe quel style d'intérieur.

Idéal pour réaliser des économies d'énergie

- › La **compatibilité Daikin/Somfy** aide à réaliser des économies d'énergie : les volets roulants, en été, se ferment automatiquement pour optimiser la fraîcheur avant d'activer le système de rafraîchissement, et, en hiver, ils se ferment automatiquement dès que les températures baissent pour contribuer à maintenir la chaleur dans la maison.

Fonctions principales :

- › Contrôle de la PAC Air / Eau, PAC hybride, PAC Air / Air, ainsi que la production d'Eau Chaude Sanitaire (ECS) associée Daikin
- › Marche / Arrêt du mode chauffage + rafraîchissement + ECS
- › Réglage de la température de consigne et changement de mode
- › Activation du mode boost de votre ballon d'eau chaude.

Gamme étendue de pompes à chaleur Air / Eau compatibles

PACS AIR / EAU
Gamme
› Daikin Altherma 3 R,
› Daikin Altherma 3 H HT,
› Daikin Altherma 3 H MT,
› Daikin Altherma 3 M,
› Daikin Altherma R Hybrid,
› Daikin Altherma H Hybrid

Comment appairer le produit Daikin dans l'univers TaHoma® de Somfy ?

Schéma de principe

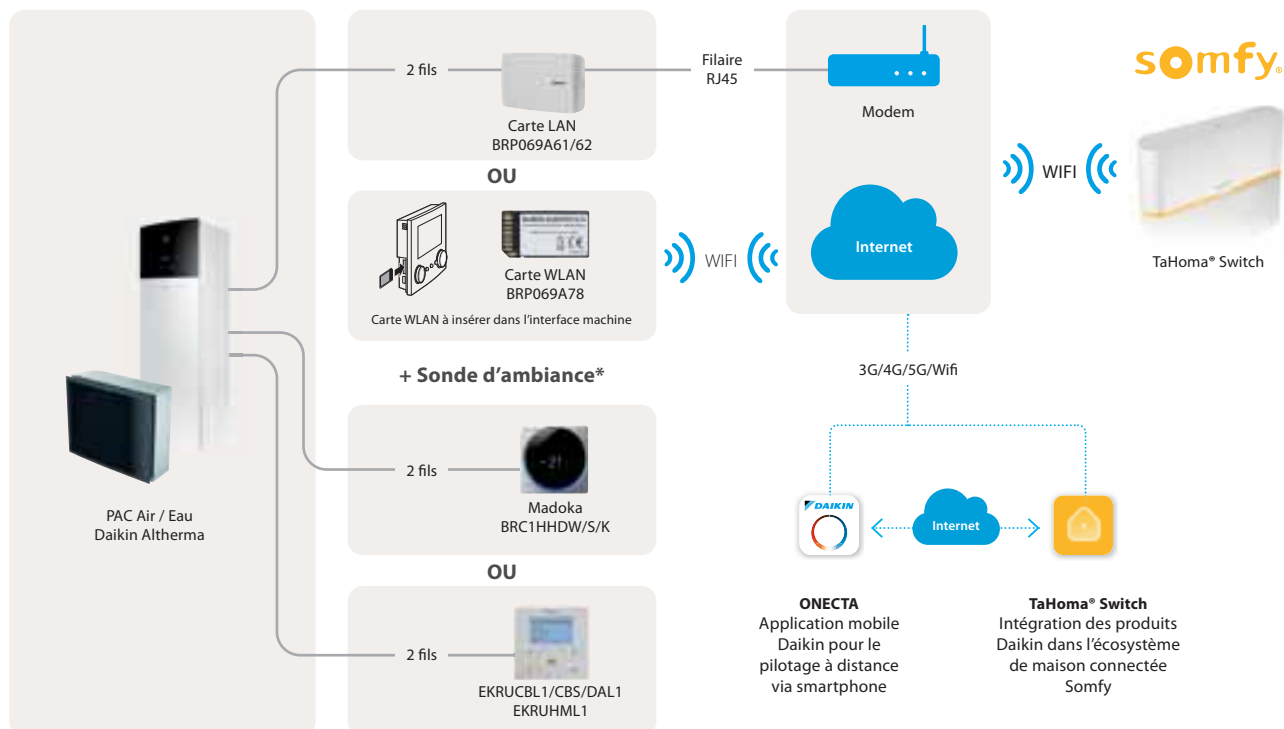

* Sonde d'ambiance obligatoire pour le pilotage à distance en mode thermostat via l'application mobile Onecta

Étape n°1 : Connecter la pompe à chaleur Daikin à l'application mobile Onecta

Installation de la carte Daikin permettant la communication du produit à la box internet
Il existe 2 types de carte (LAN et WLAN) - (voir pages 220 - 221)

- **Solution n°1 :** Carte LAN > BRP069A61 ou BRP069A62 (en option).
Vous devrez raccorder la carte LAN sur les bornes P1/P2 de la pompe à chaleur.
Ensuite, la carte LAN doit être raccordée en filaire avec un câble RJ45 entre le boîtier et la box internet.
- **Solution n°2 :** Carte WLAN > BRP069A78 (de série ou en option selon modèle).
Vous devrez insérer la carte WLAN dans l'interface machine de l'unité intérieure de la pompe à chaleur.
Ensuite, la carte WLAN communiquera de manière sans-fil (WiFi) avec la box internet.
- Pour finir, afin de piloter le produit depuis l'écosystème, le produit doit être équipé d'une sonde d'ambiance. Il existe plusieurs modèles selon le type de pompe à chaleur :
 - BRC1HHDW/S/K : Daikin Altherma 3 H MT, 3 H HT, 3 R et 3 M
 - EKRUDAL1 : Daikin Altherma 3 R F Taille 3,5
 - EKRUCBL1/CBS : Daikin Altherma R Hybrid
 - EKRUHML1 : Daikin Altherma H Hybrid

Étape 2 : Installer l'application Onecta afin d'enregistrer la PAC sur le serveur Daikin

En scannant les deux QR code vous pourrez retrouver nos tutoriels en version PDF ainsi que nos vidéos.

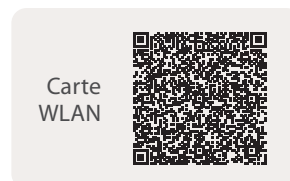
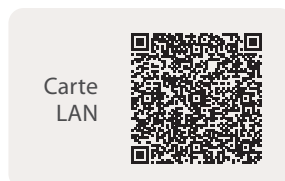

Étape 3 : Ouvrir l'application TaHoma® afin de rajouter le produit Daikin

Voici le lien de la vidéo expliquant l'opération à effectuer :



Étape 4 : Le produit Daikin est prêt à être piloté depuis l'application TaHoma® de Somfy

Voici le lien expliquant les fonctionnalités du produit Daikin depuis l'application TaHoma® :



La maison connectée avec Niko

niko

L'association Niko et Daikin pour une configuration selon les usages du client final

Niko est un groupe familial centenaire qui conçoit des solutions électriques et électroniques innovantes reconnues pour leur qualité, leur design et leur technicité. Leader en Belgique et présent dans 10 pays d'Europe, Niko apporte un confort optimal au sein de chaque habitation. Ses 700 collaborateurs et son organisation industrielle performante sont au service du bien-être intérieur de demain dans le respect de tous les écosystèmes.

Niko Home Control, en association avec les pompes à chaleur Daikin Altherma 3^e génération, permet de contrôler à distance le système de chauffage et de production d'eau chaude sanitaire, pièce par pièce, pour optimiser le confort de l'utilisateur final et réduire ses factures.

Comment cela fonctionne ?

L'accès à distance s'effectue tout simplement depuis un smartphone à travers une application gratuite. Il vous suffit d'installer le logiciel ultra-intuitif pour configurer les scénarios adaptés aux usages du client. Son design épuré et sa facilité d'utilisation sont les marques de fabrique de Niko.

Se chauffer avec un système Daikin

Découvrez la simplicité de commande du système :

- > Vos clients ont le choix entre différents programmes qu'ils peuvent adapter à leurs besoins.
- > Confort accru et simplicité avec la commande via l'application : d'un simple geste sur leur smartphone ou tablette, vos clients peuvent régler leur chauffage à distance, en l'augmentant par exemple, avant de quitter leur travail.

Quelles sont les gammes compatibles ?

- > Daikin Altherma 3 R
- > Daikin Altherma 3 H HT
- > Daikin Altherma 3 H MT
- > Daikin Altherma 3 M
- > Daikin Altherma R Hybrid
- > Daikin Altherma H Hybrid



Qu'est-il possible de faire avec Niko Home Control et Daikin ?

Le client final peut :

- > Contrôler et surveiller la température de sa maison
- > Surveiller la température extérieure
- > Activer en avance le mode de fonctionnement de son système de chauffage et de son Eau Chaude Sanitaire (ex. : vacances, automatique...)
- > Contrôler et surveiller le mode de fonctionnement (par exemple, Chauffage / Rafraîchissement / Automatique)
- > Surveiller et régler l'état de fonctionnement du système de Chauffage / Rafraîchissement (On/Off).
- > Surveiller la température de son Eau Chaude Sanitaire
- > Activer le mode Boost de son Eau Chaude Sanitaire

La maison connectée avec Sowe



Sowe et Daikin se sont associés pour vous proposer encore plus de confort et d'économies d'énergie!

Qu'est-ce que Sowe ?

Sowe est une filiale d'EDF qui propose une Station connectée permettant de piloter et maîtriser vos consommations d'énergie, tout en améliorant votre confort. Elle vous permet de réguler adroitement le chauffage de votre habitat en fonction du budget que vous souhaitez lui allouer. Compatible avec nos produits, la Station est garante de votre budget énergie en vous notifiant les potentielles dérives et en vous proposant les solutions les plus économiques.

Les autres fonctionnalités de la Station connectée Sowe

La Station propose de nombreuses fonctionnalités, comme piloter l'ensemble des objets connectés de la maison (lumières, ouvrants...), à distance et à la voix (grâce à son application et au service vocal intégré).

Source de nombreuses informations, elle peut fournir les prévisions météo, mesurer les décibels du foyer, les taux d'humidité ou encore de CO2 afin d'alerter sur la qualité de l'air intérieur.

Elle permet également de suivre la production des panneaux photovoltaïques ou la charge d'un véhicule électrique. De quoi faciliter l'autoconsommation et le développement des énergies renouvelables.



Daikin et Sowe :

Depuis l'application Sowe, vous pouvez piloter les fonctions suivantes :

- > Mise en marche ou arrêt
- > Pilotage de la température intérieure au degré près
- > Lecture de la température intérieure de la pièce
- > Pilotage par le budget
- > Activation du mode boost de l'Eau Chaude Sanitaire.

Quelles sont les gammes compatibles ?

- > Daikin Altherma 3 R
- > Daikin Altherma 3 H HT
- > Daikin Altherma 3 H MT
- > Daikin Altherma 3 M
- > Daikin Altherma R Hybrid
- > Daikin Altherma H Hybrid



Alexa, peux-tu augmenter le chauffage du salon, s'il te plaît ?



Mises en service

Le Contact Service Daikin

Daikin vous propose un service complet, de la mise en service à la maintenance.

Nos techniciens Daikin Services & Solutions interviennent auprès des professionnels et des utilisateurs.

Les garanties

Garantie 1 an : comprend la prestation de mise en service ainsi que la garantie main-d'œuvre de 1 an. Au terme de cette première année, l'utilisateur pourra souscrire à un contrat de maintenance auprès de Daikin et s'il le souhaite, prolonger ses garanties pièces et main-d'œuvre.

Garantie 2 ans : comprend la prestation de mise en service, une visite d'entretien au terme des 12 mois de fonctionnement, ainsi qu'une garantie main-d'œuvre de 2 ans. Au terme des deux années, l'utilisateur pourra souscrire à un contrat de maintenance auprès de Daikin et s'il le souhaite, prolonger ses garanties pièces et main-d'œuvre.

Les offres

Garantie 1 an			
Référence	Désignation	Article	Prix € HT
250.MPR_ALTBT_01	Mise en service Daikin Altherma Moyenne Température Bibloc	Daikin Altherma 3 R (Taille 3,5 à 16)	569 €
250.MPR_ALTHY_01	Mise en service Daikin Altherma Hybride	Daikin Altherma R Hybrid	712 €
250.MPR_ALTHSY_01	Mise en service Daikin Altherma Hybride Hydro split	Daikin Altherma H Hybrid	571 €
250.MRP_ALTHS_01	Mise en service Daikin Altherma Hydro Split Moyenne et Haute Température	Daikin Altherma 3 H HT et 3 H MT	390 €
250.MPR_ALTMB_01	Mise en service Daikin Altherma Monobloc	Daikin Altherma 3 M	390 €

Les tarifs des mises en service mentionnés ci-dessus sont applicables à partir du 01/04/2023.

Garantie 2 ans			
Référence	Désignation	Article	Prix € HT
250.MPR_ALTBT_02	Mise en service Daikin Altherma Moyenne Température Bibloc	Daikin Altherma 3 R (Taille 3,5 à 16)	755 €
250.MPR_ALTHY_02	Mise en service Daikin Altherma Hybride	Daikin Altherma R Hybrid	924 €
250.MPR_ALTHSY_02	Mise en service Daikin Altherma Hybride Hydrosplit	Daikin Altherma H Hybrid	854 €
250.MRP_ALTHS_02	Mise en service Daikin Altherma Hydro-Split moyenne et Haute Température	Daikin Altherma 3 H HT et 3 H MT	561 €
250.MPR_ALTMB_02	Mise en service Daikin Altherma Monobloc	Daikin Altherma 3 M	561 €

Les tarifs des mises en service mentionnés ci-dessus sont applicables à partir du 01/04/2023.

* Prestation valable uniquement si la mise en service est réalisée avec le système de climatisation/chauffage principal ; article à associer avec l'article de mise en service du système principal.

Les prix n'incluent pas la fourniture du réfrigérant qui sera facturée en supplément de la prestation. Vous pouvez nous communiquer en avance les mètres pour que le Service Technique puisse chiffrer le prix du complément de réfrigérant.

Barème DEEE applicable depuis le 1^{er} janvier 2023

Vous trouverez ci-dessous les **montants des éco-participations applicables depuis le 1er janvier 2023**.

Ces montants s'appliquent à tous les prix HT des produits assujettis au barème DEEE et qui sont mentionnés dans nos **Catalogues Chauffage 2023**.

Ce document sera disponible en version pdf sur notre extranet ou sur demande auprès de votre agence Daikin.

Montant* des éco-participations depuis le 1^{er} janvier 2023

Écologic			
Produits concernés	Tranche de poids	Code éco-participation	Éco-participation à partir du 01/01/2023 Montant € HT*
PAC et autres équipements d'échange thermique monobloc dont déshumidificateurs, climatiseurs, chauffe-eau thermodynamiques (Groupes extérieurs monoblocs)	0 à 20 kg	M1MPAC01	4,17
	20,01 à 40 kg	M1MPAC02	8,33
	40,01 à 80 kg	M1MPAC03	15
	> 80 kg	M1MPAC04	19,17
PAC et autres équipements d'échange thermique circuit ouvert dont déshumidificateurs, climatiseurs, chauffe-eau thermodynamiques (Groupes extérieurs Biblocs)	> 0 kg	M1SPAC01	6,67
Autres gros équipements dont l'une des dimensions extérieures est supérieure à 50 cm (Groupes extérieurs, modules hydrauliques, ballons ECS...)	0 à 5 kg	M4AGEQ01	0,58
	5,01 à 9 kg	M4AGEQ02	1,04
	9,01 à 15 kg	M4AGEQ03	2,08
	15,01 à 35 kg	M4AGEQ04	4,17
	> 35 kg	M4AGEQ05	8,33
Chaudières hybrides, fioul ou gaz	0 à 60 kg	M4CECH01	5,00
	> 60 kg	M4CECH02	10,00

Écosystèmes			
Produits concernés	Tranche de poids	Code éco-participation	Éco-participation à partir du 01/01/2023 Montant € HT*
Purificateur d'air (Aircleaner)	> 5 kg	14040	1,67

* Tarifs donnés à titre indicatif, susceptibles d'évoluer selon décision de chaque Éco-Organisme.

Conditions générales de vente et services (CGVS) de Daikin Airconditioning France

Applicables au 01/01/2023 – Remplace les versions antérieures

DÉFINITIONS

CGVS DAIKIN : le présent document. DAIKIN : Daikin Airconditioning France SAS, RCS Nanterre 967501065, 31 rue des Hautes Pâtures 92737 Nanterre Cedex. Produits: produits commercialisés par DAIKIN. Pièces et Accessoires: pièces de rechange et accessoires commercialisés par DAIKIN (compresseurs, moteurs, cartes, sondes, détendeurs, vannes, façades de cassettes, télécommandes...). Articles: Produits + Pièces + Accessoires. Produits Applied: groupe d'eau glacée (glycolée), centrale de traitement d'air, ventilateur-convecteur. Produits Réfrigération: centrale frigorifique à détente directe, monobloc à air détente directe, évaporateurs, condenseurs, gascooler, dry cooler spécial groupe d'eau glacée CO₂. Services: services commercialisés par DAIKIN (formation mise en service, maintenance, télésurveillance, réparation, diagnostic...). Clients: grossiste, installateur, contractant général et autre client professionnel, achetant les Produits et/ou Services à DAIKIN. Utilisateur final: utilisateur professionnel ou non des Produits & Services DAIKIN. Partie(s): DAIKIN, le Client, individuellement ou collectivement

ART. 1 – Application et opposabilité des CGVS et de la Charte de Qualité DAIKIN

Le Client reconnaît avoir pris connaissance des présentes CGVS DAIKIN complétées de la Charte de Qualité DAIKIN disponible également sur Daikin.fr et déclare les accepter comme faisant partie intégrante du contrat qu'il conclut avec DAIKIN pour l'achat de Produits et/ou Services, ci-après « le Contrat ». Le seul fait de passer commande implique l'acceptation sans réserve, par le Client, des présentes CGVS DAIKIN, sauf conditions particulières consenties par écrit par DAIKIN. DAIKIN peut modifier sans préavis ses documents commerciaux (catalogues, prospectus...) ou les informations de ses sites Internet. Les informations sont indicatives et sous réserve d'évolutions techniques ou économiques nouvelles éventuelles. Les CGVS DAIKIN prévalent sur tout autre document du Client, et notamment sur toutes conditions générales d'achats ou de services présentées par les Clients quel qu'en soit le support, sauf accord exprès et préalable de Daikin. Est inopposable à DAIKIN, sauf accord écrit de sa part, une disposition contraire à ses CGVS ainsi que toutes conditions générales d'achats ou de services présentées par les Clients. Sauf disposition spécifique figurant aux présentes, la modification des CGVS DAIKIN est automatiquement opposable aux Clients un mois après sa notification par tous moyens (y compris courriel). Le fait que DAIKIN ne se prévale pas momentanément d'une disposition de ses CGVS ne signifie pas renonciation à s'en prévaloir ultérieurement. Les CGVS DAIKIN et les annexes doivent être signées avec cachet de l'entreprise du Client sur chaque page et retournées à DAIKIN une fois par an et lors de changement en cours d'année.

ART. 2 – Traitement des commandes

2.1. Principes généraux

Toute commande passée auprès de DAIKIN est ferme pour le Client dès la réception par DAIKIN d'un bon de commande ou de tout autre support écrit ou par les outils web DAIKIN faisant état d'une commande – NB. le cas échéant, les commandes de Produits et Services sont précédées d'un devis de DAIKIN. Toute commande doit comporter (i) pour les Articles: adresse de livraison et de facturation, références exactes, désignations et quantités des Articles commandés, prix nets, modalités et délais de livraison souhaités, nom et coordonnées de l'interlocuteur de DAIKIN et (ii) pour les Services: Services commandés, date de réalisation souhaitée, adresse de réalisation, adresse de facturation, prix nets. Le bénéficiaire de la commande, personnel, ne peut être cédé. Le Client est lié immédiatement par sa commande, hors droit de rétractation applicable. Les commandes font l'objet d'une confirmation par DAIKIN.

2.2. Attestation de capacité « F-Gas » ou Cerfa n° 15498 2.

Les Clients opérateurs au sens de l'article R543-76 du Code de l'environnement s'engagent, avant toute commande de fluides frigorigènes ou d'équipements préchargés en fluides frigorigènes, à fournir à DAIKIN copie de leurs attestations de capacité prévues à l'article R543-99 de ce Code ou de certificats équivalents des États membres de l'Union européenne traduits en français et en cours de validité, et à renouveler cette communication à DAIKIN lorsque ces documents arrivent à échéance. Les clients non distributeurs d'équipement ni opérateurs au sens du même article R 543-76 s'engagent, avant toute commande de fluides frigorigènes ou d'équipements préchargés en fluides, à fournir à DAIKIN la copie des contrats (Cerfa N° 15498 2) conclus par eux avec des opérateurs disposants de ces attestations de capacité ou de certificats équivalents, en cours de validité, et à renouveler cette communication à DAIKIN lorsque ces attestations ou ces certificats équivalents arrivent à échéance. Les Clients reconnaissent que sans ces documents les commandes concernées ne peuvent pas être traitées.

ART. 3 – Annulation de commande

L'annulation de commande par le Client n'est pas acceptée pour les Articles et Services Applied et Réfrigération. Pour les autres Articles et Autres Services, l'annulation d'une commande est soumise à l'accord préalable de DAIKIN. (i) Pour ces autres Articles, l'annulation n'est plus possible passé quatre (4) jours ouvrés après la date de la confirmation de commande par DAIKIN; (ii) pour les Autres Services, l'annulation n'est plus possible à deux (2) jours ouvrés ou moins de la date d'intervention prévue sauf dispositions législatives et réglementaires contraires. En cas de refus d'annulation par DAIKIN, le Client acceptera l'exécution de la commande d'origine et son règlement à l'échéance. DAIKIN peut annuler une commande ou reliquat de commande non réclamé(e) après douze (12) mois.

ART. 4 – Modification des Articles et Services

DAIKIN peut modifier sans avis préalable ses Articles et Services figurant sur ses documentations sans devoir modifier les Articles et Services précédemment livrés ou commandés.

ART. 5 – Livraison des Produits, Pièces et Accessoires

5.1. Délais

DAIKIN livre sous condition de disponibilité. DAIKIN est autorisée à procéder à des livraisons et facturations partielles. Les délais de livraison ne sont donnés par DAIKIN qu'à titre indicatif et sous réserve des disponibilités des Articles ; leurs dépassements éventuels ne peuvent donner lieu à retenue ou annulation de la commande par le Client ou à des dommages et intérêts ou des pénalités.

5.2. Livraison en Express, sous 24 heures, ou autres demandes

Sur demande et sauf pour la Corse, DROM / COM et pays étrangers, un colis de moins de 380 kg peut bénéficier de la livraison Express (livraison le lendemain avant 13h) ou en 24 heures (livraison le lendemain avant 18h), si DAIKIN reçoit la commande le jour même avant 10h, et sous réserve de disponibilité du matériel. Pour les Produits et Accessoires, les frais de livraison en Express ou en 24 heures sont à la charge du Client et sont indiqués en Annexe*. DAIKIN se réserve le droit de facturer des frais supplémentaires sur certaines commandes visées en Annexe*. D'une manière générale, toute demande de livraison à caractère spécifique (livraisons partielles, livraison à heure fixe, créneau horaire...) fera l'objet d'une facturation particulière selon devis. Les livraisons pour la Corse et autres îles nécessitant un transport maritime font l'objet d'une tarification spéciale. Si le lendemain mentionné ci-dessus est un samedi, dimanche, jour férié, la livraison est reportée au jour ouvrable suivant, dans les mêmes conditions d'horaires. Si les délais mentionnés ci-dessus ne sont pas respectés du fait de DAIKIN, le Client est remboursé du montant des frais de livraison à condition de rapporter la preuve du retard (cf. notamment les modalités de l'article 6).

5.3. Transport et risques

Pour la France métropolitaine et la Corse, les Produits, Pièces et Accessoires sont livrables DAP (au lieu de destination convenu) Incoterm CCI 2020. Nonobstant l'application de l'article 14 ci-dessous, le transfert des risques relatifs aux Produits, Pièces et Accessoires a lieu à la livraison "matériel non déchargé". Pour l'Étranger et les DROM / COM, les Produits, Pièces et Accessoires sont vendus FCA (port d'embarquement convenu avec le Client) Incoterm CCI 2020.

ART. 6 – Réception des Articles

À réception, le Client doit sans délai vérifier l'état, le nombre et les références (sur l'emballage) des Articles, et la conformité à la commande. Le Client doit signer les documents de transport justifiant la réalité et l'heure de livraison, apposer en clair ses noms, prénoms, qualité, le cachet de sa société ou organisme, faire les réserves sur place au transporteur (y compris retard, manquant ou colis abimé). Une méthode pour faire les réserves est prévue en Annexe*. Les réserves sont consignées en détail sur le bon de livraison et la lettre de voiture (ou CMR) avec le n° du carton d'emballage des Articles et le Client doit informer DAIKIN par écrit, sous 24 heures. Le Client informera le transporteur des vices apparents des Articles livrés, par recommandé avec AR, sous date de réception + trois (3) jours ouvrables et les confirme à DAIKIN par le même moyen et délai ; faute de quoi il perdra ses droits à réclamation. Le Client doit toujours fournir la justification de la réalité des vices ou anomalies constatés et laisser à DAIKIN toute facilité pour les constater. Il ne peut intervenir ou faire intervenir un tiers à cette fin. Une réserve formulée hors ces conditions sera nulle, et à défaut d'avoir respecté ces formalités, les Articles seront réputés conformes et aucune réclamation ne sera acceptée par DAIKIN.

ART. 7 – Retours des Articles.

7.1. Approbation

Les demandes de retour sont envoyées par courrier à la division ADV de DAIKIN sous trente (30) jours maximum après réception des Articles par le Client, le document du transporteur faisant foi. Au-delà aucun retour n'est accepté par DAIKIN. Toute demande doit être pré approuvée par écrit par la division ADV de DAIKIN. Les Articles raccordés ou non retournés dans leur emballage d'origine ne sont pas repris. Les pièces détachées hors de l'emballage d'origine ne sont pas reprises.

7.2. Transport

Le retour ne sera effectué que par un transporteur mandaté par DAIKIN, sous peine d'être refusé. DAIKIN informera le Client de la date d'enlèvement et celui-ci tiendra le matériel à disposition du transporteur à la date prévue. Une participation aux frais de retour sera due par le Client, selon barème en Annexe*. Un Article retourné qui ne correspond pas à celui annoncé sera refusé et retourné au Client et à ses frais (Aller et Retour).

7.3. Remboursement

Seuls les retours acceptés par DAIKIN, après contrôle qualitatif et quantitatif, ouvrent droit à un avoir, dans les conditions de délai stipulées à l'article 13 ci-dessous.

7.4. Retour des Produits Applied et Réfrigération

Les règles générales ci-dessus ne s'appliquent pas systématiquement à tous ces Produits, cf. les conditions indiquées à l'article 3 de l'Annexe*.

7.5. Retour de Pièces

La demande de retour doit être formulée par le client dans les 30 jours et le retour de la pièce doit être fait par le client dans un délai de 60 jours à compter de son acceptation par Daikin. Au-delà le retour n'est plus possible.

ART. 8 – Réalisation des Services

À la confirmation de commande, l'intervention est planifiée avec le Client. DAIKIN précise si c'est un prestataire qui est mandaté et s'efforce de réaliser la prestation dans les meilleurs délais. Le Client garantit que l'installation objet de la prestation est accessible lors de l'intervention et que l'ensemble des opérations préalables nécessaires à la bonne réalisation des Services ont été dûment effectuées. Il garantit l'accès au site et éléments de l'installation (faux plafonds ouverts), prévoit la présence d'échelle et échafaudage ou autres aux normes de sécurité. La présence d'une personne habilitée connaissant le site est exigée à l'intervention. Si l'intervention est impossible, dangereuse ou irréalisable dans le respect des règles de l'art, pour des raisons indépendantes de DAIKIN ou de son prestataire, le déplacement est facturé forfaitairement 150 € HT. L'intervention réalisée, DAIKIN (son prestataire) rédige le rapport d'intervention signé par le Client qui en garde copie.

ART. 9 – Garantie contractuelle des Articles, disponibilité des Pièces

9.1. Étendue et modalités

Les Articles sont garantis contre tout défaut de matière ou de fabrication pendant les durées standards indiquées en Annexe*, à compter de la date de facturation au Client. Pour les gammes résidentielles uniquement : Daikin a mis en place une plateforme Internet « Stand-by Me » (<https://standbyme.daikin.fr/>) permettant à l'Utilisateur final, acheteur d'un Produit de ces gammes, d'activer la garantie à la date de mise en service du Produit – Cet Utilisateur final pourra également bénéficier d'extensions de garanties gratuites pour les produits des gammes résidentielles (voir Annexe*) en enregistrant sur le site Stand-by Me les informations de traçabilité du Produit (son nom, son adresse, son courriel, les références et numéros de série des équipements, la date de mise en service). Pour toutes les gammes de Produits, sauf exceptions indiquées en Annexe*, il s'agit d'une garantie pièces uniquement, les frais de main-d'œuvre et de déplacement sur site étant à la charge du Client. Des conditions particulières de garantie indiquées dans ladite Annexe*, peuvent être accordées si la mise en service des Produits est assurée par DAIKIN (ou un prestataire mandaté par elle). La facture DAIKIN avec la référence de l'article, tient lieu de garantie. Au titre de la garantie, la seule obligation de DAIKIN est, à son choix, de remplacer ou réparer le (les) Article(s) reconnu(s) défectueux par ses services. Les interventions, remises en état et remplacements effectués ne peuvent prolonger la durée de la garantie. Sauf exception (voir Annexe*) les accessoires et pièces détachées sont garantis 1 an. Daikin pourra exiger tout élément de preuve nécessaire en cas de demande.

9.2. Exécution de la garantie

Pour bénéficier de la garantie, le Client doit adresser à DAIKIN un bon de commande accompagné du formulaire de garantie DAIKIN (disponible sur www.my.daikin.fr ou sur simple demande). Si DAIKIN le demande le Client doit envoyer l'Article

Conditions générales de vente et services (CGVS) de Daikin Airconditioning France

Applicables au 01/01/2023 – Remplace les versions antérieures

considéré défectueux sous trente (30) jours maximum à partir de la date de la demande de garantie. En l'absence d'envoi ou en cas de refus de garantie par DAIKIN conformément à l'article 9.3, l'Article de rechange sera facturé au Client selon le tarif en vigueur. Toute garantie commerciale fournie par DAIKIN est sans engagement sur les délais de disponibilité des pièces, ce que le Client reconnaît et accepte. Ainsi, aucun dédommagement ne pourra être réclamé par le Client du fait du délai de mise à disposition des pièces objet d'une garantie commerciale de DAIKIN.

9.3. Exclusions

Sont exclus de la garantie les pièces d'usure, filtres, consommables, électrodes, gicleurs, sondes d'ionisation, tubes de recirculation, pièces en verre, en plastique, pièces de carrosserie, bacs de condensats, fluide frigorigène, huile frigorigène, frais de manutention, réparations et/ou remplacements de pièces rendus nécessaires par un montage, une installation ou utilisation incorrecte des Produits (y compris résultant d'un choix de Produits inadaptés), un incendie, une inondation, des intempéries (foudre, grêle...), une catastrophe naturelle, les combinaisons d'appareils non autorisées par DAIKIN, les réparations / remplacements venant d'une eau du circuit hydraulique corrosive et/ou polluée, la modification des Articles non réalisée par DAIKIN, un mauvais branchement, une alimentation électrique défectueuse, un défaut et/ou un manque d'entretien, un assemblage et une mise en service réalisés par un opérateur ne disposant pas d'une attestation de capacité, l'utilisation d'antigel non recommandés par DAIKIN, les détériorations liées au transport n'ayant pas fait l'objet de réserves valables.

9.4. Disponibilité des Pièces

Les Pièces indispensables sont disponibles pendant dix (10) ans après la date de fabrication du Produit (année et mois figurant sur la plaque signalétique de chaque Produit).

Pièces indispensables : pièces d'usure comme moteur de ventilation, compresseur, carte électronique, électrovanne, sonde, détendeur, vanne 4 voies.

9.5. Fourniture d'Articles hors garantie.

Toute fourniture d'Articles hors du cadre de la présente garantie contractuelle est payante et soumise aux tarifs et barèmes de remises en vigueur visés à l'article 11 ci-dessous.

ART. 10 – Services : Garantie d'exécution

DAIKIN garantit la réalisation de ses services selon meilleurs standards de qualité et dans les conditions précisées aux CGVS DAIKIN. Les prestations de dépannage et réparation réalisées par le Service Technique DAIKIN bénéficient d'une garantie d'un (1) an à compter de la réception des travaux. Les conditions pour en bénéficier sont les suivantes :

- la demande doit porter sur le(s) élément(s) concernés par la prestation initiale : même(s) panne(s) ou même(s) élément(s) d'un système précédemment remplacé ou réparé,
 - un diagnostic préalable devra être fait par notre Hotline qui enregistrera un n° de ticket dont la référence sera à rappeler lors de la demande, les éventuelles réserves relevées par DAIKIN lors de la prestation initiale devront être levées – à ce titre il est rappelé que la Hotline proposée par Daikin est un support à distance et que par conséquent elle ne se substitue en aucun cas à l'intervention d'un technicien sur place qui est seul responsable de son diagnostic,
 - les éventuels travaux à la charge du Client devront être réalisés.
- Sont exclus de cette garantie les réparations / remplacements de pièces rendus nécessaires par un montage, une installation ou utilisation incorrecte des Produits (y compris résultant d'un choix de Produits inadaptés), ou faisant suite à un incendie, une inondation, des intempéries (foudre, grêle...) ou une catastrophe naturelle, les combinaisons d'appareils non autorisées par Daikin, les réparations / remplacements provoqués par une eau du circuit hydraulique corrosive et/ou polluée, les modifications de Produits, Pièces ou Accessoires non réalisées par les services Daikin, un mauvais branchement, une alimentation électrique défectueuse, un défaut et/ou un manque d'entretien.

ART. 11 – Tarifs des Produits, Pièces, Accessoires et Services – Barème de remises

Les tarifs et barèmes de remises applicables sont ceux en vigueur à la date de la passation de la commande par le Client. Ceux-ci sont remis au Client à sa demande. DAIKIN peut les modifier à la hausse ou à la baisse, à tout moment à condition d'en informer le Client dans les meilleurs délais par tous moyens (y compris les courriers électroniques) et d'observer un préavis d'un mois pour leur application. À l'issue de ce délai, les nouveaux prix sont applicables à toute commande passée par le Client, qui sera réputé les avoir acceptés.

Les prix sont nets HT et pour des Articles comprennent les coûts de port selon l'article 5.3 ci-dessus. Les impôts, taxes, droits, prestations à payer selon la loi/réglementation française, européenne, du pays importateur ou d'un pays

de transit, sont à la charge du Client. Les éco-participations/contributions environnementales identifiées sur les factures, sont exclues du chiffre d'affaires pour le calcul des remises et escomptes de règlement.

ART. 12 – Facturation

La facture est établie à la livraison des Articles ou à la réalisation des Services.

ART. 13 – Règlement

13.1. Modalités

Les modalités habituelles de règlement sont :

- acompte de 30 % à la commande,
- règlement du solde une fois la livraison de l'Article effectuée ou le Service réalisé, dans le délai maximal qui est en principe de 30 jours fin de mois le 15 du mois suivant, se calculant de la manière suivante: Date de facture + trente (30) jours + fin de mois (équivalent à 15 jours en moyenne) + le 15 du mois suivant, soit 30 + 15 + 15 = 60 jours maximum.
- règlements par Virement. Chèques non admis. Effets de commerce acceptés exceptionnellement, DAIKIN privilégiant la LCR Magnétique.

13.2. Retards ou défaut de paiement

En cas de retard de paiement :

(I) Conformément à l'article L.441-10 du Code de commerce, les pénalités de retard commencent à courir sans formalité d'aucune sorte à compter de l'arrivée de l'échéance d'une ou des factures. Le Client sera de plein droit et sans formalité d'aucune sorte redevable d'une pénalité de retard calculée selon le taux d'intérêt appliqué par la BCE pour son opération de refinancement la plus récente, majoré de 10 %, à compter du lendemain de la date d'échéance jusqu'au complet paiement. Si toutefois DAIKIN lui adresse une mise en demeure ou si elle supporte des frais d'impayés bancaires, le Client sera tenu de payer les frais indiqués en Annexe* en supplément ; étant encore précisé que les frais de recouvrement sont à la charge du Client ;

(II) À défaut de paiement à la date de règlement portée sur la ou les factures, le Client devra verser de plein droit et sans formalité d'aucune sorte, en sus du montant principal et des intérêts conventionnels, une indemnité forfaitaire pour « frais de recouvrement » d'un montant de 40 € par facture payée, conformément aux articles L.441-10 et D. 441-5 du Code de commerce, sans préjudice de se voir réclamer une indemnité plus élevée, selon les frais de recouvrement exposés si ceux-ci sont supérieurs au montant de cette indemnité forfaitaire.

(III) Si une facture venue à échéance n'est pas réglée, DAIKIN exigera de plein droit le paiement immédiat de toutes les factures non échues et le paiement avant livraison de toute commande déjà acceptée, ou, à son libre choix, la résiliation des commandes en cours. DAIKIN pourra également exercer, par simple demande adressée au Client, la revendication des Articles livrés mais non payés à l'échéance. DAIKIN pourra également revendiquer entre les mains des sous-acquéreurs, le prix et/ou les marchandises non payées par le Client. DAIKIN se réserve également le droit de suspendre toute commande en cours, sans préavis ni préjudice de toute autre action.

En cas de défaut de paiement, quarante-huit heures après mise en demeure, la vente objet du défaut de paiement pourra être résolue de plein droit par DAIKIN, qui pourra demander en référé la restitution des Produits, sans préjudice de tout autre dommages-intérêts. La résolution frappera la commande en cause, et aussi, toute commande impayée livrée ou non, que le paiement soit échu ou non. Daikin conservera les acomptes versés.

En cas de paiement par effet de commerce, le défaut de retour d'effet est assimilé au refus d'acceptation et à un défaut de paiement, et entraîne la facturation des frais de gestion indiqués en Annexe*. Lorsque le paiement est échelonné, le non-paiement d'une seule échéance rend exigible de suite toute la dette, sans mise en demeure préalable, et la facturation des frais de gestion en question.

13.3. Suspension et compensation des paiements sont interdites sans pré-accord écrit de DAIKIN.

13.4. Exigence de garantie ou règlement

La détérioration de la situation financière ou commerciale du Client, le défaut de paiement, justifie la résiliation sans préavis de tout délai de règlement accordé par DAIKIN et l'exigence de garantie(s), acompte ou règlement comptant, avant l'exécution des commandes encours ou futures.

ART. 14 – Réserve de propriété

14.1. Étendue

Le transfert de propriété des Articles vendus au Client n'intervient qu'après paiement intégral du prix en principal et accessoire. Le paiement n'est acquis qu'après encaissement

des sommes dues. L'inexécution par le Client de ses obligations de paiement, pour quelque cause que ce soit, confère à DAIKIN le droit d'exiger la restitution immédiate des marchandises livrées, aux frais, risques et périls du Client. DAIKIN pourra interdire au Client de procéder à la revente, la transformation ou l'incorporation des marchandises en cas de retard de paiement.

De convention expresse, les Contrats sont conclus sous condition résolutoire du paiement total par le Client à l'échéance fixée. La simple remise d'un titre créant une obligation de payer n'est pas un paiement. La créance de DAIKIN subsistant avec les garanties qui y sont attachées, y compris la réserve de propriété, jusqu'à complet encaissement par DAIKIN.

14.2. Modalités

Le Client maintiendra les Articles vendus identifiables et individualisés comme étant propriété de DAIKIN jusqu'à leur paiement intégral. Lors de saisie ou autre intervention de tiers sur les Articles, le Client informera DAIKIN sans délai pour lui permettre de s'y opposer et préserver ses droits. Le Client peut être autorisé à revendre les Articles livrés dans le cadre de son activité normale mais il s'oblige à informer les sous-acquéreurs que lesdits Articles sont grevés d'une clause de réserve de propriété et à avertir DAIKIN de la cession, pour que celle-ci conserve ses droits et puisse exercer une revendication sur le prix de revente auprès du sous-acquéreur. Le Client s'interdit de gager les Articles et de transférer la propriété à titre de garantie. À défaut de paiement, DAIKIN pourra faire procéder, après envoi au Client d'une simple lettre recommandée avec accusé de réception, à la reprise des Articles impayés, sans préjudice d'autres voies de recours. Nonobstant toute clause contraire, la présente clause de réserve de propriété est opposable au Client ainsi qu'aux autres créanciers.

ART. 15 – Force majeure

Aucune des Parties ne peut être tenue responsable en cas de retard, mauvaise exécution ou d'inexécution de ses obligations au titre des présentes résultant d'un événement pouvant être considéré comme un cas de force majeure tel que défini à l'article 1218 du Code civil et la jurisprudence de la Cour de cassation. Les cas d'épidémie et de pandémie ainsi que les phénomènes météorologiques exceptionnels sont considérés comme des cas de force majeure visés par le présent article. La Partie souhaitant se prévaloir d'un cas de force majeure devra en informer l'autre par lettre recommandée avec accusé de réception au plus tard dans les quinze (15) jours suivant la survenance de l'événement. Les obligations des Parties seront suspendues pour la durée dudit événement, sans qu'une indemnité ne soit due de part ni d'autre. Si l'événement se prolonge au-delà de trente (30) jours, les Contrats en cours pourront être résiliés de plein droit, sans indemnité, par l'une ou l'autre des Parties.

ART. 16 – Responsabilités de DAIKIN

16.1. Qualité des co-contractants

Le professionnel commandant des Produits & Services à DAIKIN se reconnaît professionnel desdits Produits et Services DAIKIN.

16.2. Offres : Les offres ou « devis » de DAIKIN sont établis sur les seules informations du Client.

16.3. Vente de produits standards

Les Produits vendus par DAIKIN sont des produits standards dont les spécifications techniques sont prédéfinies par DAIKIN préalablement à la demande du Client, et qui sont caractérisés dans ses documents techniques consultables à tout moment sur son site EXTRANET professionnel ou disponibles sur simple demande.

16.4. Renseignement sur les Produits et les Services

DAIKIN est à la disposition du Client pour l'informer sur les caractéristiques des matériels qu'elle vend et les Services qu'elle propose.

16.5. Documents d'accompagnement

Les documents d'accompagnement (manuel d'installation et d'utilisation) sont joints aux Produits livrés. Le Client doit alerter DAIKIN sans délai en cas de manquants. DAIKIN s'engage à les fournir sous 48 heures ouvrées par tout moyen de transmission (courrier, envoi postal...). En l'absence de réclamation, l'ensemble des documents d'accompagnement est réputé avoir été livré au Client.

16.6. Montage

DAIKIN ne fait pas le montage ou l'installation des Produits qu'elle vend. Ces Produits doivent être montés et installés par des professionnels selon les réglementations applicables et les règles de l'art.

16.7. Limites

Qu'il s'agisse de Produits vendus ou de Services réalisés, la responsabilité de DAIKIN n'est engagée qu'à raison des seuls

* Disponible auprès de votre interlocuteur Daikin

Conditions générales de vente et services (CGVS) de Daikin Airconditioning France

Applicables au 01/01/2023 – Remplace les versions antérieures

préjudices directs, à l'exclusion de tout préjudice indirect, de toute perte de jouissance, perte de commande, perte de clientèle, perte d'exploitation, perte de revenus, perte de profit, perte d'image et plus généralement, au titre de tout autre perte ou dommage de même nature.

Le total des sommes susceptibles d'être dues par DAIKIN au titre de sa responsabilité du fait des Produits vendus ou Services commercialisés par elle, quel que soit sa nature ou son fondement, est limité à 100000 euros / incident, ou série d'incidents de même origine, ayant donné lieu à réclamation

16.8. Assurance

DAIKIN déclare avoir souscrit une police d'assurance couvrant sa responsabilité civile professionnelle dans le cadre de ses activités visées aux CGVS DAIKIN.

ART. 17 – Responsabilités du Client

17.1. Obligation de renseignement et d'information préalable à l'achat – adéquation des Produits

Le Client communique à DAIKIN, au préalable, toute information nécessaire à la remise d'une offre.

Il appartient au Client d'interroger DAIKIN sur les caractéristiques des Produits achetés et de s'assurer que celles-ci sont en adéquation avec : les demandes de ses propres clients et le résultat attendu par l'Utilisateur final et que DAIKIN ne connaît pas forcément. Par ailleurs, et s'il installe les Produits, le Client s'engage à connaître et respecter les préconisations techniques livrées avec les Produits vendus par DAIKIN avant de procéder à leur installation.

En tout état de cause et du fait de la revente et/ou de l'installation des Produits par le Client, ce dernier est seul responsable envers ses propres clients :

- du respect des obligations lui incombant résultant des lois et règlements en vigueur, notamment en matière de conseil
- de la communication des documents d'accompagnement (manuel d'installation et d'utilisation) que DAIKIN joint à ses Produits, et s'engage, en cas de manquement à ses obligations, à faire son affaire personnelle des recours de ses propres clients à ce titre.

17.2. Obligations d'informer/ conseiller l'Utilisateur final

En sa qualité de professionnel, le Client doit informer l'Utilisateur final de l'impropriété éventuelle des locaux à équiper à l'usage prévu par l'Utilisateur final, le conseiller sur les Produits et leurs caractéristiques, l'informer de certains désagréments et sensations d'inconforts possibles tels que notamment : bruit, débit d'air, variations de températures. DAIKIN ne peut pas être tenue responsable du choix du produit et de l'adéquation entre le produit et les résultats attendus par l'Utilisateur final. C'est au Client ou prestataire de services auquel l'Utilisateur final s'adresse, de faire établir une étude ad hoc par un bureau d'études spécialisé.

Le Client donne toute information à l'Utilisateur final sur l'installation complète qu'il lui a vendue et qu'il a réalisée et sur les obligations dudit Utilisateur en matière de conduite à tenir et d'entretien.

Les conséquences dommageables du non-respect des obligations ci-dessus ne peuvent être imputées à DAIKIN.

ART. 18 – Confidentialité

La Partie récipiendaire s'interdit de divulguer, pendant et après l'exécution des présentes, pendant une période de cinq (5) ans, toutes informations figurant sur tout document faisant apparaître la mention confidentielle dont elle aura eu connaissance, ou qui lui auront été indiquées comme confidentielles, à l'occasion des présentes. Pour l'application de la présente clause, la Partie récipiendaire répond de ses salariés comme d'elle-même. La Partie récipiendaire ne saurait toutefois être tenue pour responsable d'aucune divulgation si les éléments divulgués étaient dans le domaine public ou si elle en avait connaissance ou les obtenait d'une tierce personne par les moyens légitimes.

ART. 19 – Responsabilité Élargie du Producteur (REP)

Conformément aux articles R543-179 à R543-206 du Code de l'Environnement, DAIKIN est enregistrée au Registre National des Producteurs d'équipements électriques et électroniques. Pour ces équipements DAIKIN a délégué à des éco-organismes la

responsabilité de collecter et traiter les déchets correspondants. Conformément à l'article 62 de la loi AGEC, les identifiants uniques qui ont été attribués à DAIKIN France sont :

- pour la REP sur les équipements électriques et électroniques (DEEE) : FR000947_05721F
- pour la REP sur les piles et accumulateurs : FR000947_06BSPZ
- pour la REP sur les emballages ménagers : FR008345_01RBDY
- pour la REP sur les papiers : FR008345_03BSJF.

ART. 20 – Traitement des données personnelles

La Loi Informatique et Libertés n° 78-17 du 6 janvier 1978, telle que modifiée ainsi que ses textes d'application et le règlement général sur la protection des données (RGPD) sont applicables à DAIKIN et au Client (ci-après : « Règlementation applicable »). Dans le cadre de l'exécution des présentes CGVS, DAIKIN, en tant que responsable de traitement, collecte et met en œuvre un traitement des données personnelles du Client personne physique ou du/des salarié(s) et/ ou dirigeant(s) du Client personne morale (ci-après individuellement la : « Personne concernée ») à des fins de gestion de la relation commerciale, de prospection commerciale, de suivi des commandes, des livraisons et des garanties associées, d'information légale ou marketing. Ce traitement a pour base légale soit l'exécution du Contrat ou l'exécution de mesures précontractuelles, soit son intérêt légitime, soit le consentement de la Personne concernée lorsque celui-ci est nécessaire aux fins de prospection commerciale.

La Personne Concernée a la possibilité de s'opposer à la prospection commerciale.

Dans les limites de leurs attributions respectives, peuvent avoir accès à tout ou partie des données personnelles des Personnes concernées les sociétés du groupe, ses sous-traitants et ses partenaires marketing dans l'Union européenne et en dehors. Les Personnes concernées sont informées que DAIKIN n'a pas recours au transfert de leurs données personnelles en dehors du territoire de l'Union européenne sans que les garanties appropriées ne soient mises en œuvre conformément à la Règlementation applicable.

Les données personnelles sont conservées par DAIKIN le temps strictement nécessaire au traitement, c'est-à-dire en principe, pour la durée de la relation commerciale entre DAIKIN et le Client, prolongée des durées de prescription en vigueur. DAIKIN s'engage à mettre en place les mesures techniques et organisationnelles permettant d'assurer la confidentialité et la sécurité des données collectées et de les protéger contre toute perte, détournement, divulgation non autorisée, altération ou destruction.

Conformément à la Règlementation applicable, la Personne concernée bénéficie d'un droit d'information, d'accès, de rectification, d'opposition, de suppression, de limitation et de portabilité des données la concernant ainsi que du droit de retirer son consentement à tout moment aux parties du traitement mis en œuvre par DAIKIN fondées sur ce consentement. Elle peut également, à tout moment, modifier et révoquer des directives relatives à la conservation, à l'effacement et à la communication des données personnelles les concernant après sa mort.

Pour exercer ces droits et obtenir communication des informations, la Personne concernée peut en faire la demande à DAIKIN en lui faisant parvenir les éléments nécessaires à son identification : nom, prénom, adresse et adresse e-mail, en adressant un e-mail à l'adresse suivante euprivacy@daikin.co.jp ou par courrier postal à :

Daikin Airconditioning France SAS – Service Juridique – 31 rue des Hautes Pâtures – 92737 Nanterre Cedex.

Toute Personne concernée a également la possibilité d'introduire une réclamation auprès de la CNIL.

Enfin, le Client est informé par les présentes que la plateforme internet « Stand-by Me » évoquée à l'article 9 fait l'objet de dispositions spécifiques pour les traitements mis en œuvre par le biais de ce service, lesquelles sont disponibles à l'adresse <https://standbyme.daikin.fr/>.

ART. 21 – Éthique – conformité

Le groupe DAIKIN a mis en place un code d'éthique d'entreprise pour tous ses collaborateurs (ci-après « Code d'Éthique d'Entreprise ») et a mis en œuvre un dispositif de prévention visant à assurer son strict respect (cf. ci-après). Ce code édicte des règles relatives à l'éthique des affaires et au développement durable. Ce code est disponible sur simple demande.

Le Code d'Éthique d'Entreprise précise les règles visant à garantir, dans les relations d'affaires, le respect d'une éthique et des législations/ réglementations applicables. DAIKIN encourage le Client à appliquer dans son organisation, des règles de conduite semblables à celles-ci.

En tout état de cause, le Client, s'engage à :

- veiller à ce que chacun de ses employés, mandataires, sociétés du groupe auquel il appartient le cas échéant, et ses/leurs éventuels sous-traitants, respectent en permanence les principes découlant du Code d'Éthique d'Entreprise ainsi que l'ensemble des dispositions légales et réglementaires en vigueur pour prévenir et lutter contre la corruption de nature publique ou privée et contre le trafic d'influence (la « Législation Anticorruption ») ;
- informer DAIKIN, sans délai, de tout élément porté à sa connaissance et susceptible d'entraîner sa responsabilité au titre du présent article. Le Client s'assurera qu'une enquête sera menée avec diligence en cas de preuve ou de soupçon relatif à la commission d'un Acte de Corruption et sera signalée à DAIKIN.

DAIKIN se réserve le droit de demander communication au Client des éléments qu'elle estimerait utile pour établir que ce dernier s'est conformé sur toute la durée d'exécution du Contrat aux législations afférentes à la lutte contre la corruption, et ce pendant toute la durée du Contrat et 5 ans après l'exécution ou résiliation du Contrat. DAIKIN met à la disposition de ses collaborateurs et de ses partenaires une plateforme Internet sécurisée accessible par le lien ci-dessous : https://www.daikin.fr/fr_fr/ethique-entreprise.html pour signaler de manière confidentielle tout manquement aux principes découlant du Code d'Éthique d'Entreprise.

Cet Article constitue une condition substantielle et déterminante de la relation contractuelle de DAIKIN et un motif de résiliation.

ART. 22 – Usage de la marque DAIKIN – Propriété intellectuelle

Le groupe DAIKIN détient les droits sur les marques, logos, signes et dénominations DAIKIN et sur tous les éléments relatifs aux Produits et à la documentation associée.

Le Client ne pourra utiliser ces marques ou éléments que pour la revente des Produits, dans les conditions définies par les présentes CGVS. Le Client ne pourra pas, sans avoir obtenu l'accord préalable et écrit de DAIKIN (i) intégrer, en tout ou partie, les marques Daikin dans sa dénomination sociale ou son nom commercial et/ ou dans un ou plusieurs noms de domaines et (ii) acquérir des mots-clés ou réaliser des opérations d'optimisation de référencement sur les moteurs de recherche incluant en tout ou partie les marques Daikin.

Le Client s'engage à n'utiliser aucune des marques ou signe appartenant à Daikin d'une façon susceptible de constituer une pratique déloyale (en ce inclus toute concurrence déloyale et parasitaire) à l'égard de DAIKIN.

En cas de fin de Contrat ou de la relation avec DAIKIN, pour quelque raison que ce soit, le Client s'engage à cesser tout usage des marques et signes Daikin.

Le Client s'engage à informer immédiatement DAIKIN de toute atteinte portée auxdites marques et auxdits éléments dont il aurait connaissance.

ART. 23 – Droit applicable

Les CGVS sont soumises au seul droit français.

ART. 24 – Compétence – Contestation

Avant toute action contentieuse, les Parties chercheront, de bonne foi, à régler à l'amiable leurs différends. En cas d'échec, la résolution de tout litige ou différend, quel qu'il soit, entre les Parties, dans le cadre des présentes ou du fait du Contrat, notamment en ce qui concerne son existence, sa validité, son interprétation, son exécution, sa non-exécution, sa résiliation, sa résolution ou son terme sera soumise à la compétence exclusive du Tribunal de Commerce de NANTERRE, même en cas de référé, d'appel en garantie ou de pluralité de défendeurs, que le fondement soit contractuel ou délictuel, et ce, quelle que soit la forme de la société du Client s'il exerce son activité sous forme de société.

Service Technique Daikin France

Un numéro unique !

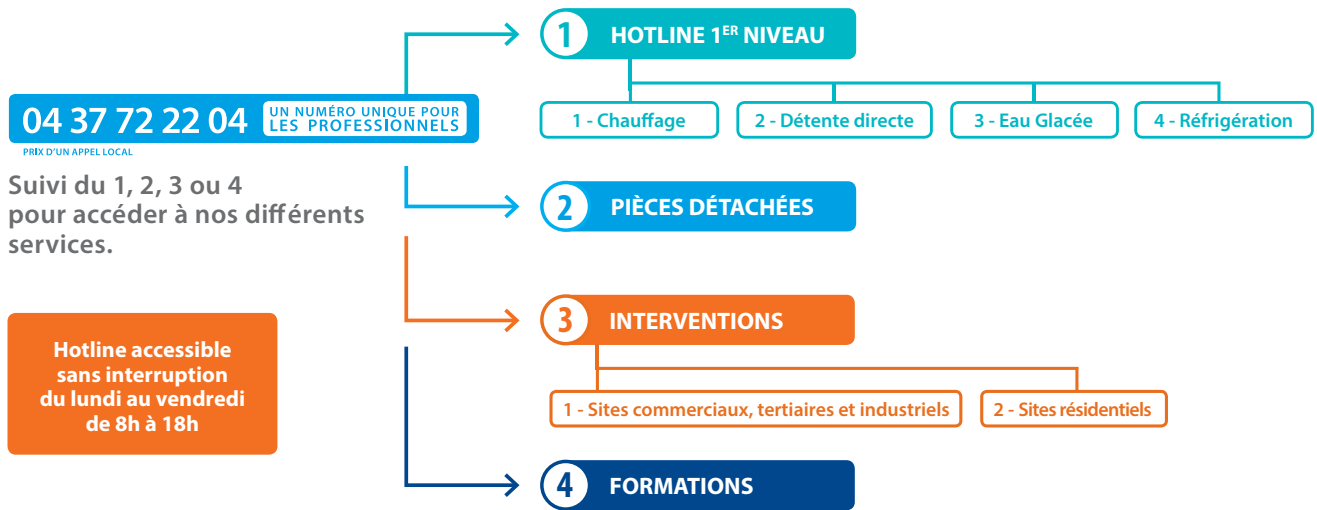

INTERVENTIONS "le Contact Service"

Sélectionnez l'agence commerciale à laquelle vous êtes rattaché pour être mis en relation avec les interlocuteurs Daikin Services & Solutions en charge de votre secteur.

Région LILLE

> Lille > Strasbourg

Région PARIS

> Paris Est > Paris Ouest > DROM-COM

Région NANTES

> Nantes > Tours > Normandie

Région LYON

> Lyon > Dijon

Région BORDEAUX

> Bordeaux > Toulouse

Région TOULOUSE Nouveau

> Toulouse > Montpellier

Région MARSEILLE

> Marseille > Nice / Corse

Un seul courriel et un seul numéro de fax pour nous adresser vos demandes d'interventions : contact-service-pro@daikin.fr
Fax : 04 72 15 23 38

PIÈCES DÉTACHÉES

Devis : piecesdetachees@daikin.fr - Fax : 04 72 15 23 39
Commandes : commandepieces@daikin.fr - Fax : 04 72 15 23 39

FORMATIONS

Pour vos inscriptions, le planning et les formations en e-learning : <https://daikin.mp-formation.fr>
ou contactez-nous par e-mail : serviceformations@daikin.fr - Fax : 04 72 15 23 46

Informations également disponibles sur my.daikin.fr

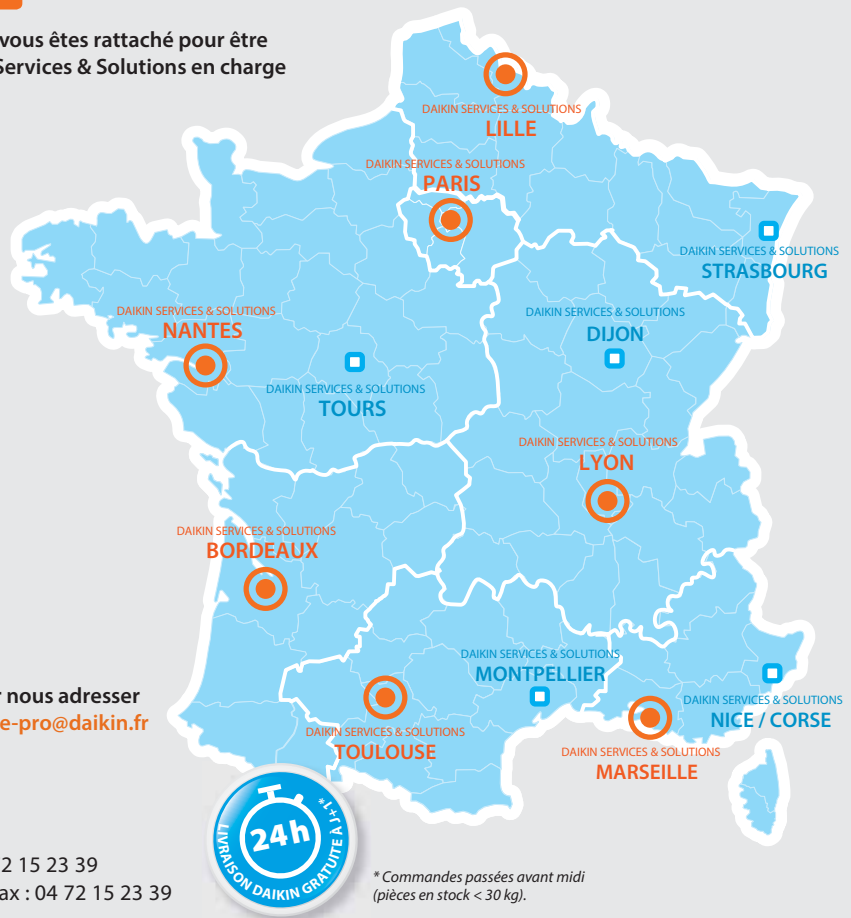

* Commandes passées avant midi (pièces en stock < 30 kg).

Un réseau à votre service

13 agences commerciales - 4 antennes locales

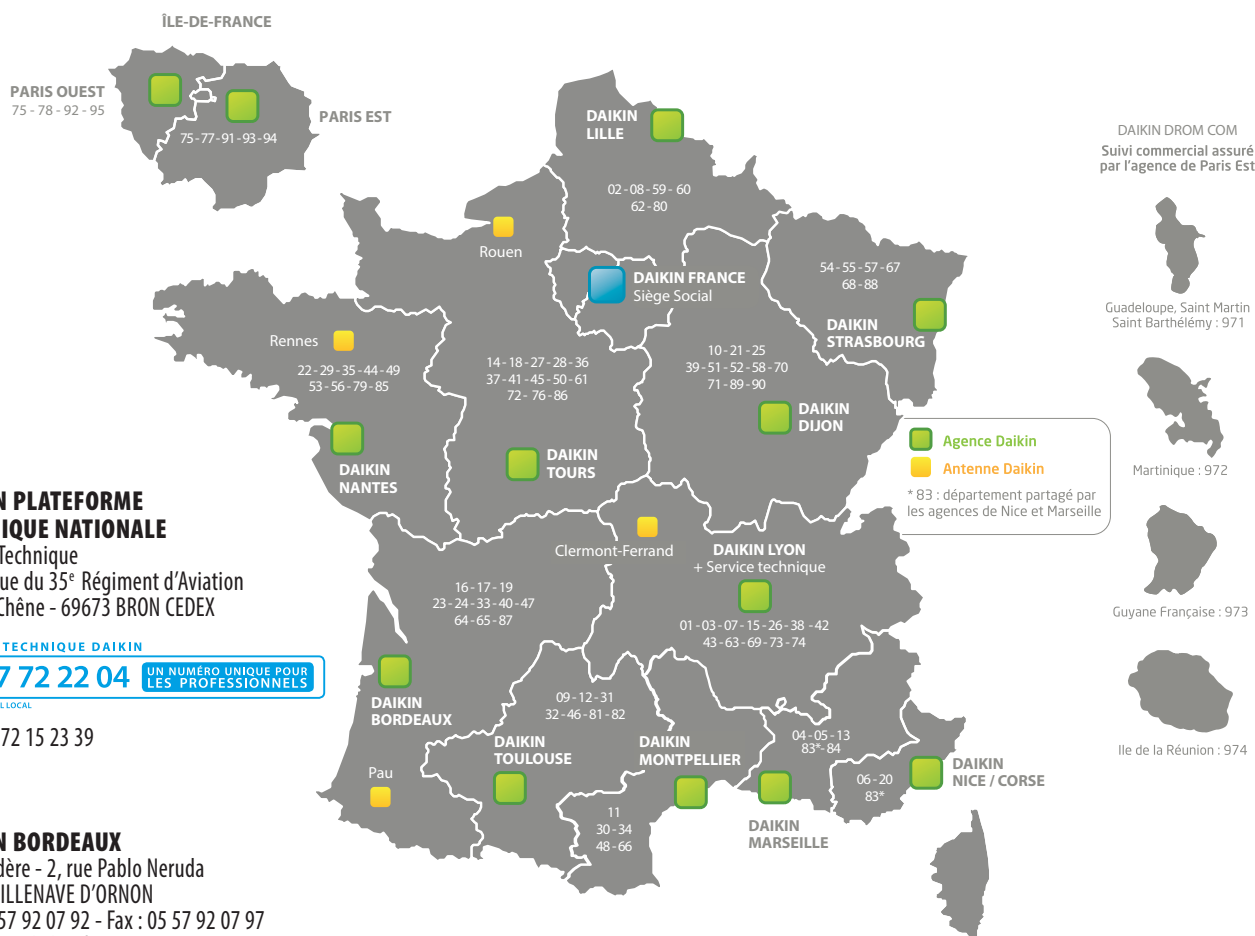

DAIKIN PLATEFORME TECHNIQUE NATIONALE

Service Technique
30-36, rue du 35^e Régiment d'Aviation
ZAC du Chêne - 69673 BRON CEDEX

SERVICE TECHNIQUE DAIKIN

04 37 72 22 04 UN NUMÉRO UNIQUE POUR
LES PROFESSIONNELS

PREX D'UN APPEL LOCAL

Fax : 04 72 15 23 39

DAIKIN BORDEAUX

ZAC Madère - 2, rue Pablo Neruda
33140 VILLENAVE D'ORNON
Tél.: 05 57 92 07 92 - Fax : 05 57 92 07 97
bordeaux@daikin.fr

DAIKIN DIJON

Parc Tertiaire des Grands Crus
Immeuble Pythagore - Bât. i
60, avenue du 14 Juillet - 21300 CHENÔVE
Tél.: 03 80 52 63 14 - Fax : 03 80 52 71 59
dijon@daikin.fr

DAIKIN LILLE

« Le Pilat » - 393/395 rue du Général de Gaulle
59700 MARCQ-EN-BARŒUL
Tél.: 03 20 45 93 33 - Fax : 03 20 45 93 73
lille@daikin.fr

DAIKIN LYON

30-36, rue du 35^e Régiment d'Aviation
ZAC du Chêne - 69673 BRON CEDEX
Tél.: 04 72 15 24 80 - Fax : 04 72 37 36 86
lyon@daikin.fr

DAIKIN MARSEILLE

Bâtiment 8 - Parc du Golf
350, avenue JRGG de la Lauzière
13290 AIX-EN-PROVENCE
Tél.: 04 42 90 89 00 - Fax : 04 42 90 89 01
marseille@daikin.fr

DAIKIN MONTPELLIER

Bât. A1 Rez-de-chaussée
120, impasse Jean-Baptiste Say
Zone d'Activités de l'Aéroport - 34470 PEROLS
Tél.: 04 99 13 68 99 - Fax : 04 67 22 32 08
montpellier@daikin.fr

DAIKIN NANTES

Nant'Est Entreprises - 3 ter, rue d'Athènes
BP 33601 - 44336 NANTES CEDEX 3
Tél.: 02 40 52 06 46 - Fax : 02 40 52 08 30
nantes@daikin.fr

DAIKIN NICE-CORSE

103, avenue France d'Outremer
06700 SAINT-LAURENT-DU-VAR
Tél.: 04 93 31 69 29 - Fax : 04 93 31 71 70
nice@daikin.fr

DAIKIN PARIS EST

Be Office
4-12, avenue de Joinville
94130 NOGENT-SUR-MARNE
Tél.: 01 48 71 58 00 - Fax : 01 48 71 58 29
paris@daikin.fr

DAIKIN PARIS OUEST

ZA du Petit Nanterre - 31, rue des Hautes Pâtures
Bât. B - Le Narval
92737 NANTERRE CEDEX
Tél.: 01 46 69 29 29 - Fax : 01 46 69 29 00
paris@daikin.fr

DAIKIN STRASBOURG

13, avenue de l'Europe
67300 SCHILTIGHEIM
Tél.: 03 88 62 50 10 - Fax : 03 88 62 40 95
strasbourg@daikin.fr

DAIKIN TOULOUSE

Rue du Lac
Regent Park 1 - Bât. 1 - Entrée A
31670 LABEGE
Tél.: 05 61 00 98 70 - Fax : 05 61 39 25 15
toulouse@daikin.fr

DAIKIN TOURS

29, rue de la Milletière
Bâtiment Caudron « C »
37100 TOURS
Tél.: 02 47 35 81 88 - Fax : 02 47 35 82 21
tours@daikin.fr

Siège social : Daikin Airconditioning France S.A.S - ZA du Petit Nanterre - 31 rue des Hautes Pâtures - Bât. B - Le Narval - 92737 Nanterre Cedex
Tél. : 01 46 69 95 69 - Fax : 01 47 21 41 60 - Internet : www.daikin.fr



* Sauf sur la Daikin Altherma Haute Température / Chauffe eau



Retrouvez Daikin France sur les réseaux sociaux !